

# REVITALIZACE AREÁLU ZÁMKU V SEDLICI

STAVEBNĚ HISTORICKÝ PRŮZKUM KROVU

BARBORA SCHMIDOVÁ  
diplomní projekt

## **REVITALIZACE AREÁLU ZÁMKU V SEDLICI**

Barbora Schmidová  
diplomní projekt  
ateliér Girsá I FA ČVUT I ZS 2016/2017

vedoucí práce  
prof. Ing. arch. akad. arch. Václav Girsá  
doc. Ing. Michael Rykl, PhD.

## **OBSAH**

### **Úvod /1**

Stručný přehled  
stavebních dějin objektu

Analytické půdorysy podlaží

### **Krov /2**

Zaměření

Popis stavebního vývoje

Analytické půdorysy

Karty nálezových situací



## ÚVOD

Stavebně historický průzkum zámku proběhl od března do srpna 2016 a jedná se o první kompletní podrobný průzkum celého objektu.

Dosavadní zprávy o zámku víceméně replikovaly informace uvedené v knize *Hrady, zámky a tvrze Království českého* v r. 1897 A. Sedláčkem. Ten se sedlickému zámku věnoval z publikujících autorů jako první. Z hlediska stavebně historického se objektem zabývaly pouze dvě dvojice badatelů. Nejpodrobnější průzkum byl zpracován autory F. Kašičkou a B. Nechvátalem. Ti nejprve vydali v roce 1986 publikaci *Tvrze a hrádky na Strakonicku* a v roce 2014 vyšlo její aktualizované a bohatě rozšířené druhé vydání s názvem *Hrady, hrádky a tvrze na Strakonicku, Blatensku a Vodňansku*. V roce 1996 vydali J. Slavík a L. Svoboda ještě v reakci na první publikaci autorů Kašičky a Nechvátala svůj článek *Ke stavební podobě hradů a tvrzí na Strakonicku*. V něm doplnili předešlý průzkum půdorysnými vyjádřeními, detaily a vlastními poznatky, ve kterých došli k odlišné interpretaci základní podoby objektu. Všechny tři zmíněné zdroje jsou přínosné a tento průzkum z nich vycházel. Všechny tři jsou ale zásadně handicapovány patrně již zmíněným faktem, že nevycházely z kompletního podrobného průzkumu stavby a tudíž často vycházely ze všeobecně platných schémat a typologických uspořádání, aniž by si je mohly ověřit v terénu a porovnat s místní specifickou situací.

V krovu dosud neproběhl žádný průzkum, neexistuje ani jeho dokumentace. Úkolem proto bylo jej zaměřit a následně provést analýzu stavebního vývoje, dokumentaci nálezových situací a inventarizaci druhotně použitých prvků. V rámci průzkumu bylo využito dendrochronologické datování prvků, provedené Ing. Tomášem Kynclem.



Pohled - okolo 1900



Výřez z pohlednice - okolo 1900

## STRUČNÝ PŘEHLED STAVEBNÍCH DĚJIN OBJEKTU

**Zámek v Sedlici** vznikl jako **tvrz** přibližně v 2. pol. 15. stol. Tvrz patrně sestávala ze dvou paláců - východního a západního - a samostatné jižní věžové brány. Objekty byly obehnané dvěma vodními příkopy a valem. V blíže neurčenou dobu zřejmě tvrz postihl požár. Z původních objektů se dochovalo západní křídlo a jižní věžová brána. Na ně navázaly další stavební úpravy.

Nejprve proběhla v letech 1551-54 z iniciativy majitelů Zdeňka ze Šternberka a Kateřiny Řepické velkolepá **renesanční přestavba**, v rámci níž bylo postaveno celé severní křídlo. V druhé etapě byla ke křídlům dostavena arkádová zděná pavlač. Zůstává otázkou, zda se tato úprava odehrála ještě za života Zdeňka ze Šternberka, či až po získání Sedlice jeho synem Adamem ze Šternberka.

Další významná úprava proběhla na sklonku **17. století**, patrně za Václava Vojtěcha ze Šternberka. Věžová brána byla propojena se západním palácem jižním křídlem. Celková kompozice zámku byla přeorientována z jihu na východ. Ohradní zeď byla doplněna východní branou s barokně zdobným štítem, nesoucím znak Šternberků.

Následné změny se týkaly spíše interiérů. K poslední výrazné úpravě patrně v exteriéru došlo ve **30. letech 20. stol.**, kdy bylo dvoupodlažní dostavbou uzavřeno dosud prázdné severozápadní nároží a ve dvoře přibyla schodišťová věž. Jednalo se o úpravy v rámci adaptace stavby na byty. Tehdejší majitelkou zámku byla Zdenka Havránková, která sídlo zakoupila a převzala ho tak po rodu Lobkoviců. Ve 30. letech si nechala poblíž hospodářského dvora postavit vilu a zámek postoupila zaměstnancům statku.

**Roku 1958** byl zámek s hospodářským dvorem prohlášen kulturní památkou.

Současný stav zámku je výrazně lepší než v případě mnoha jiných jemu podobných staveb. Zásadní výhodou je, že se v něm i nadále bydlí, v současnosti ve třech obecních bytech. Došlo zde tak ke vzácnému udržení kontinuity funkčního využití. V tristním stavu je ovšem těsné okolí zámku, ze kterého byla stavba vytržena a které je již dlouhodobě využíváno spolu s hospodářským dvorem firmou Agro Sedlice, a to zcela bez ohledu na kulturní a historickou hodnotu areálu jako celku. Stejně nepochopení se bohužel promítlo i do platného územního plánu Sedlice, ve kterém jsou plochy přiléhající k zámku navrženy pro funkční využití výrobní a skladovací.



Východní průčelí - 1976



Severní průčelí dvora - 1977



Jižní brána - pohled ze dvora - 1976



Jižní brána - pohled od jihu - 1984



Západní průčelí - 1984





Východní průčelí



Jižní průčelí



Západní průčelí



Dvůr

ANALÝZA STAVEBNÍHO VÝVOJE  
autor Michal Profant, 2016

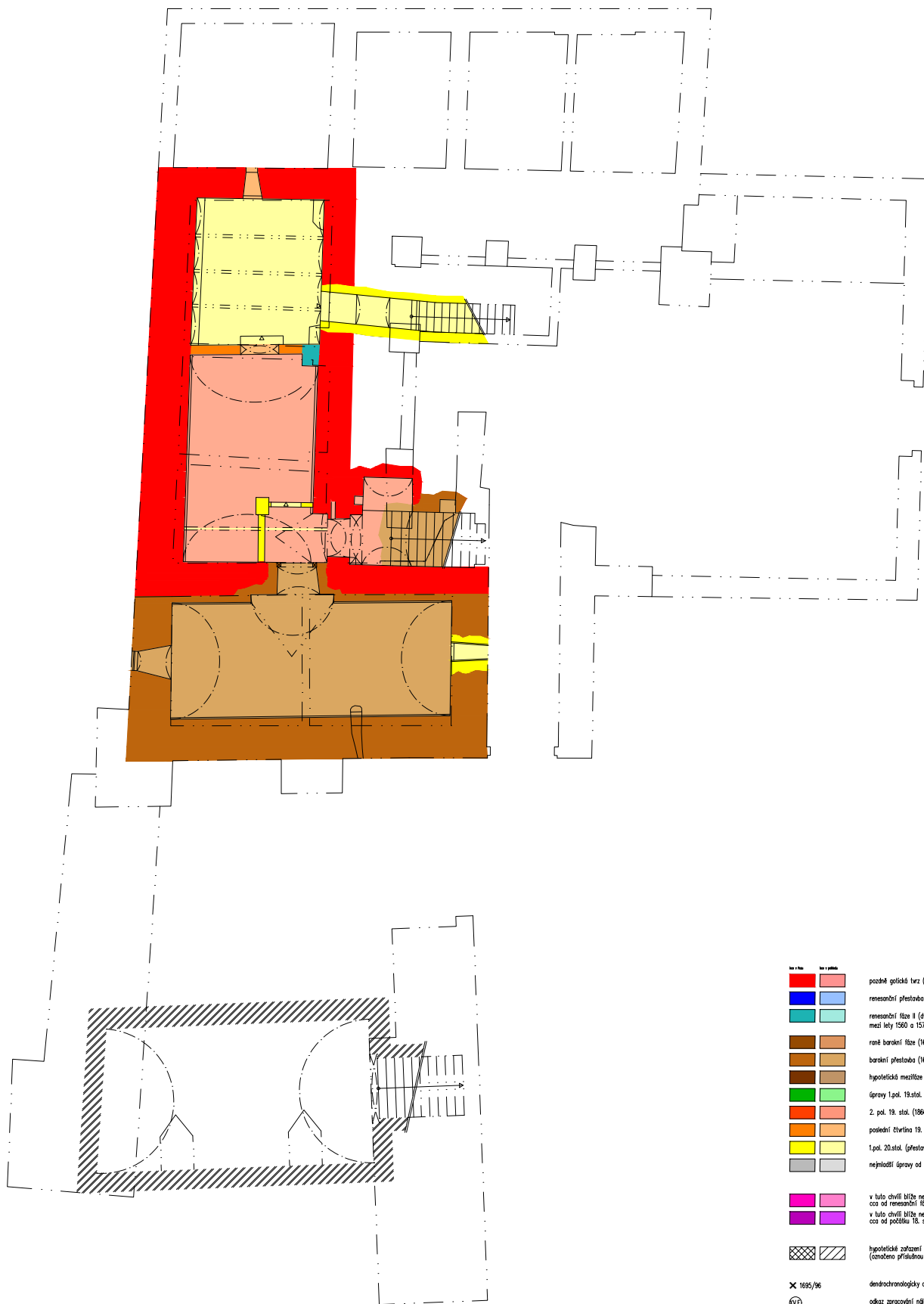

- | barva | typ    | popis  |
|-------|--------|--|
|       | stěna  | pozdně gotická tvrz (≈ 2. pol. 15. stol.)  |
|       | stěna  | renesanční přestavba I (1501–54 dendrodatum)   |
|       | stěna  | renesanční fáze II (šité možná období: mezi lety 1560 a 1575 nebo po roce 1577)          |
|       | stěna  | raná barokní fáze (1633+ dendrodatum)  |
|       | stěna  | barokní přestavba (1694–98 dendrodatum)  |
|       | stěna  | hygotické mezifáze (18. stol./poč. 19. stol.)  |
|       | stěna  | úpravy 1. pol. 19. stol. (1826/27 dendrodatum)   |
|       | stěna  | 2. pol. 19. stol. (1866/67 dendrodatum)  |
|       | stěna  | poslední čtvrtina 19. stol. (1884/85 dendrodatum)  |
|       | stěna  | 1. pol. 20. stol. (přestavba též po 1934)  |
|       | stěna  | nejnovější úpravy od 2. pol. 20. stol.   |
|       | stěna  | v tuto chvíli blíže nedatovatelné období<br>cca od renesanční fáze II do konce 19. stol. |
|       | stěna  | v tuto chvíli blíže nedatovatelné období<br>cca od počátku 19. stol. do konce 19. stol.  |
|       | stěna  | hygotické zařízení<br>(označeno příslušnou barvou)                                       |
|       | symbol | dendrochronologický datování prvek   |
|       | symbol | odkaz zpracování náčrtové situace – číslo karty  |



0 5



- |  |  |  |
|--|--|--|
|  |  | pozděná gotická tvrz (≈ 2. pol. 15. stol.)   |
|  |  | renesanční přestavba I (1551–54 dendrodatum)   |
|  |  | renesanční fáze II (dvě možná období: mezi lety 1560 a 1575 nebo po roce 1577)       |
|  |  | raná barokní fáze (1633+ dendrodatum)  |
|  |  | barokní přestavba (1694–98 dendrodatum)  |
|  |  | hypotetická mezifáze (18. stol./poč. 19. stol.)                                      |
|  |  | úpravy 1. pol. 19. stol. (1806/27 dendrodatum)                                       |
|  |  | 2. pol. 19. stol. (1866/67 dendrodatum)  |
|  |  | poslední čtvrtina 19. stol. (1894/85 dendrodatum)                                    |
|  |  | 1. pol. 20. stol. (přestavba těsně po 1934)  |
|  |  | nejmladší úpravy od 2. pol. 20. stol.  |
|  |  | v tuto chvíli bývá nedatovatelné období cca od renesanční fáze II do konce 18. stol. |
|  |  | v tuto chvíli bývá nedatovatelné období cca od počátku 18. stol. do konce 19. stol.  |
|  |  | hypotetické zařazení (značeno příslušnou barvou)                                     |
|  |  | dendrochronologicky datovaný prvek   |
|  |  | odkaz zpracování nížeové situace – číslo karty                                       |

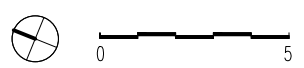

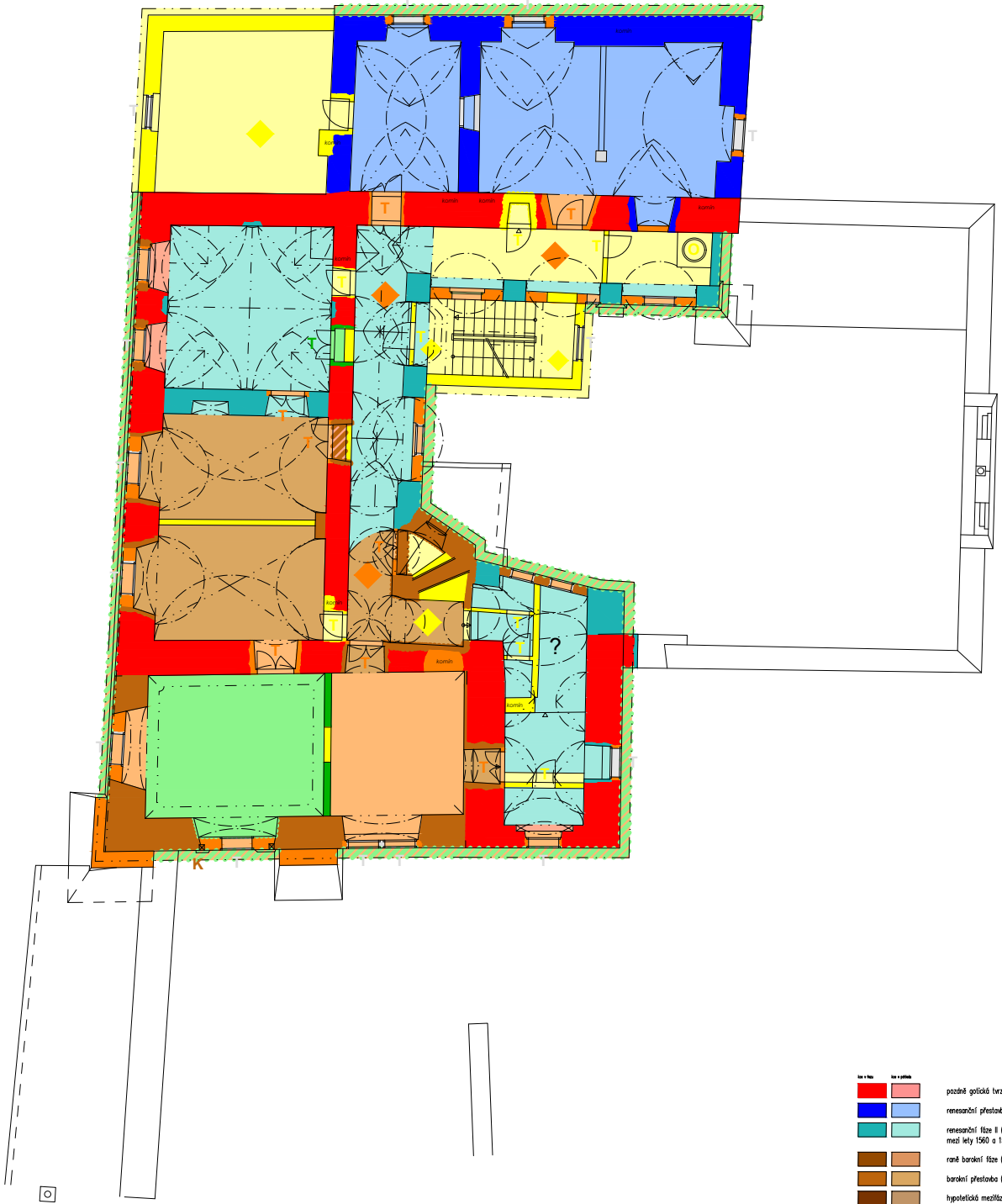

- | barva               | typ zátěže          | popis  |
|---------------------|---------------------|--|
| červená             | červená             | pozdně gotická tvrz (v 2. pol. 15. stol.)  |
| modrá               | modrá               | renesanční přestavba I (1551-54 dendrodátum)   |
| tealová             | tealová             | renesanční fize II (něj možná období: mezi lety 1560 a 1575 nebo po roce 1577)           |
| hnědá               | hnědá               | rané barokní fize (1633+ dendrodátum)  |
| tmavě hnědá         | tmavě hnědá         | barokní přestavba (1694-98 dendrodátum)  |
| šedá                | šedá                | hypotecká mezilže (18. stol./poč. 19. stol.)   |
| zelená              | zelená              | úpravy 1.pol. 19.stol. (1806/27 dendrodátum)   |
| oranžová            | oranžová            | 2. pol. 19. stol. (1866/67 dendrodátum)  |
| světle oranžová     | světle oranžová     | poslední čtvrtina 19. stol. (1884/85 dendrodátum)  |
| žlutá               | žlutá               | 1.pol. 20.stol. (přestavba těsně po 1934)  |
| šedá                | šedá                | nejnovší úpravy od 2. pol. 20. stol.   |
| světle fialová      | světle fialová      | v tuto chvíli bříže nedatovatelné období<br>cca od renesanční fize II do konce 19. stol. |
| tmavě fialová       | tmavě fialová       | v tuto chvíli bříže nedatovatelné období<br>cca od počátku 18. stol. do konce 19. stol.  |
| šachovnicový vzorek | šachovnicový vzorek | hypotecké zařazení<br>(označeno příslušnou barvou)                                       |
| X                   | 1695/96             | dendrochronologický datovací prvek   |
| 16                  |                     | odkaz zpracování nížeové situace - číslo karty   |

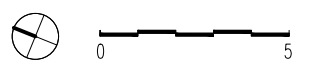

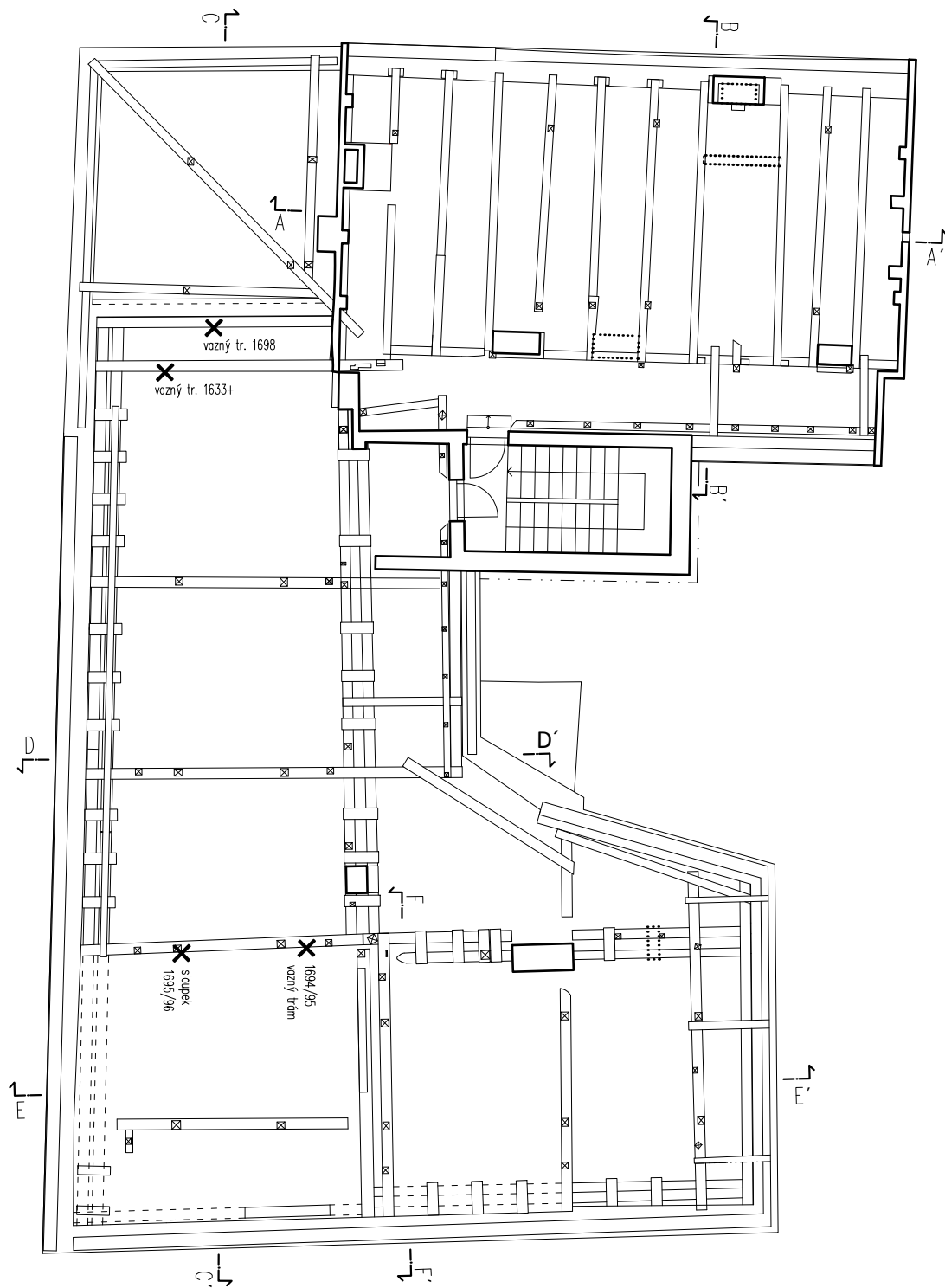

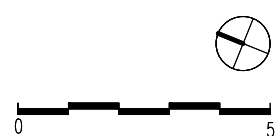
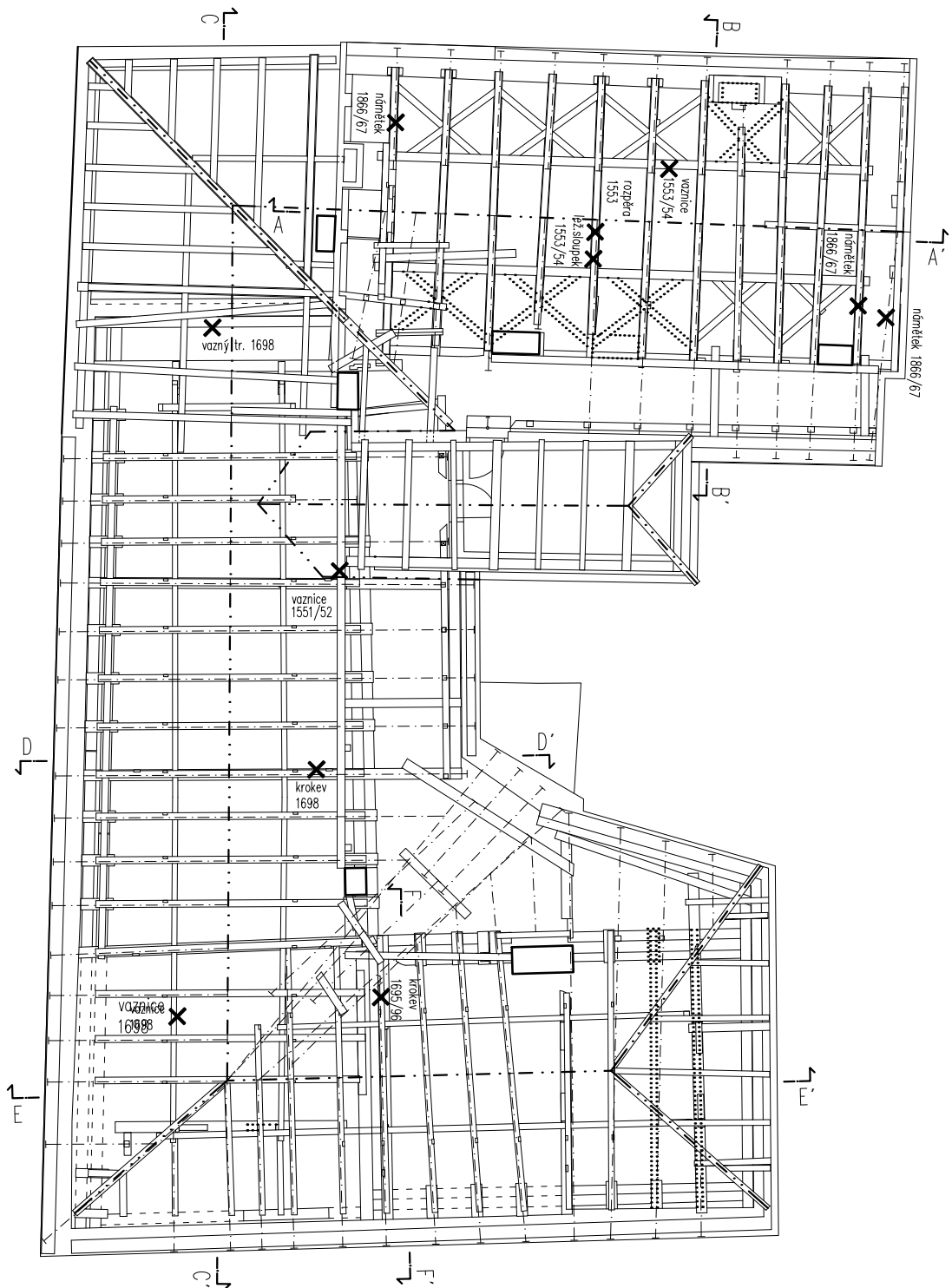

ZÁMEK V SEDLICI\_ANALÝZA STAVEBNÍHO VÝVOJE\_PŮDORYS

ŘEZ C-C'  
ZÁPADNÍ KŘÍDLO\_BAROKNÍ KROV

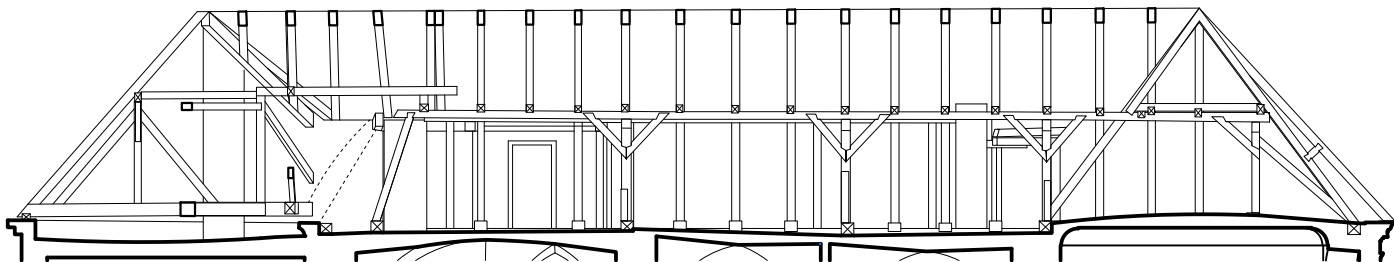

ŘEZ E-E'  
JIŽNÍ KŘÍDLO\_BAROKNÍ KROV

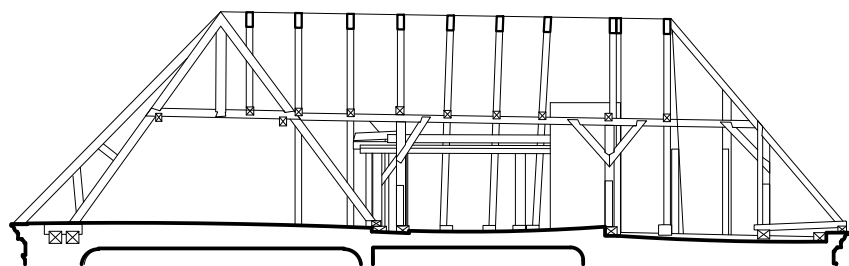

ŘEZ A-A'  
SEVERNÍ KŘÍDLO\_RENESANČNÍ KROV

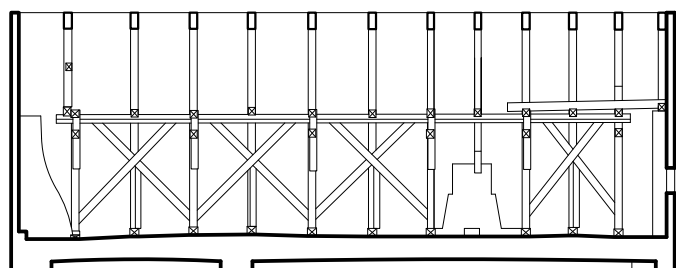



ŘEZ D-D'  
ZÁPADNÍ KŘÍDLO\_BAROKNÍ KROV\_PLNÁ VAZBA

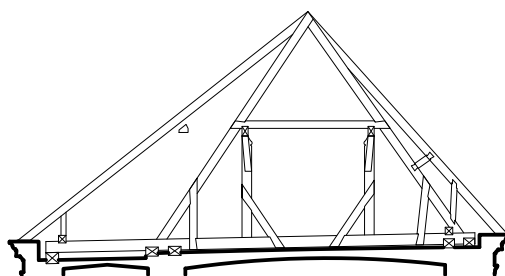

ŘEZ F-F'  
JIŽNÍ KŘÍDLO\_BAROKNÍ KROV\_PLNÁ VAZBA

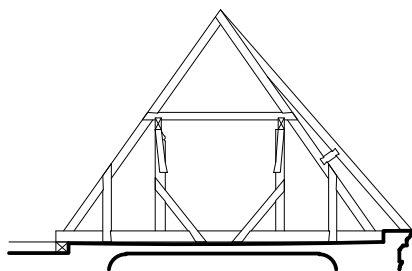

ŘEZ B-B'  
SEVERNÍ KŘÍDLO\_RENESANČNÍ KROV\_PLNÁ VAZBA

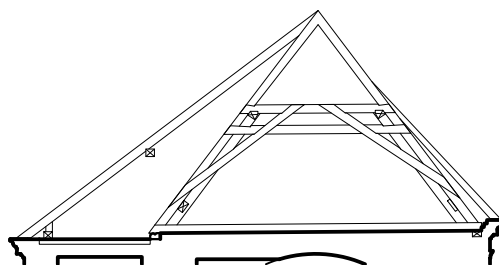

## STAVEBNÍ VÝVOJ KROVU

Konstrukce krovu dnes sestává ze dvou samostatných částí. Nad severním křídlem se dochoval krov z období vzniku křídla, tedy let 1553-54. Jedná se o renesanční hambalkový krov s ležatou stolicí. Krov nad západním a jižním křídlem je taktéž hambalkový, ale se stojatou stolicí a pochází z konce 17. století, z období barokních úprav zámku. Menší části krovu byly doplněny ještě během přestavby ve 30. letech 20. století, a to nad nově dostaveným severo západním nárožím a nad schodišťovou věží, která dnes obě části krovu zpřístupňuje. V rámci průzkumu byla provedena dendrochronologická datace vybraných prvků obou krovů, díky čemuž známe velmi přesné časové ohraničení stěžejních stavebních etap. Řada nálezových situací je podrobně zpracována formou karet. Výběr z nich je součástí tohoto portfolia.

**Renesanční fáze** je nejstarší v krovu vysledovatelnou etapou. Starší krov nad gotickým jádrem západního křídla snad zanikl během blíže nedatovaného požáru spolu se samostatně stojícím východním palácem. V krovu lze pozorovat pouze korunní římsu na severní štítové straně gotického paláce. Římsa byla ve 20. stol. zakryta dostavbou do té doby volného nároží.

Poté, co tvrz prostřednictvím sňatku s Kateřinou Řepickou získal Zdeněk ze Šternberka, byla zahájena velkopá přestavba sídla na renesanční zámek. Nejprve byl v letech 1551/52 vybudován nový krov nad západním křídlem. Toto datum bylo získáno dendrochronologickou datací pětiboké vaznice, která je tvarově totožná s vaznicí v severním krovu. Nad západním křídlem byla druhotně použita jako vaznice v námětkové stolicí. Stavba krovu nad severním křídlem navázala v rozmezí let 1553/54. Zděná pavlač ještě postavena nebyla, patro zámku patrně obsluhovala pavlač dřevěná, krytá stříškou vykonzolovanou z konstrukce krovu. Tato hypotéza byla vyslovena již při analýze zděných konstrukcí a v krovu v její prospěch hovoří několik nálezových situací. Jedná se především o dlaby v pozednicích, odpovídající dlabům pro zadrápnutí vykonzolovaných krovíček. Dále jsou to například díry po hřebících, vysledovatelné v horním líci krokví na jižní (nádvoří) straně. Ty dokazují, že po určitou dobu byly latě pro pokládku krytiny kotveny přímo na krokve, nikoli na námětky, které by mohly vytvářet přesah nad pavlačí. Dnešní štíty severního krovu jsou mladší. Průzkum v zásadě poukazuje na dvě varianty doby a důvodu stržení starších štítů, postavených spolu s krovem. První možností je, že spolu se štítem byly vytvořené pouze provizorní bedněné štíty. Ty měly být záhy (po zimě?) nahrazeny patřičně zdobnými zděnými štíty. Z nějakého zatím neznámého důvodu ale k dostavbě štítů už nedošlo a bedněné štíty zůstaly na svém místě po dobu několika let. Teoreticky teprve v období mezi lety 1560 (úmrtí manželky Kateřiny) a 1575 (úmrtí Zdeňka ze Š.) se mohla stavba z neznámých důvodů opět rozběhnout a štíty byly konečně dozděny ve zjednodušené formě a s přesahem nad současně zbudovanou zděnou pavlačí. Spolu se štíty musela být patrně vyměněna i nultá vazba. Starší nedochovaná vazba patrně příliš degradovala vlivem dlouhodobého zatékání provizorními štíty. Rozmězí 6 až 11 let by mohlo odpovídat době potřebné pro devastaci vazby v dané situaci. Pro tuto variantu časové souslednosti hovoří tvar kleneb ve zděné pavlačí, které mají výrazně hrotité oblouky, odpovídající spíše renesanční etapě okolo poloviny století než pozdější.

Druhou možností je, že starší štíty byly hrázděné a byly nahrazeny až po získání Sedlice Zdeňkovým synem Adamem, tedy po roce 1577. Výměnu štítů včetně nulté vazby by si vyžádal opět jejich nevhovující stavebně technický stav. Období 23 let a více od doby jejich zbudování je odpovídající pro degradaci hrázděné konstrukce vlivem dlouhodobé neúdržby. U tohoto časového zařazení působí hrotité oblouky kleneb na pavlačí již poměrně archaicky. Není to ovšem nemožné, mohlo se jednat o záměrný historismus odkazující například k úspěšné éře slavného otce<sup>2</sup>. Hypotézu naopak podporuje výskyt druhotně použitých cihel se zbytky omítky a nátěru ve východním štítu. Ty by mohly pocházet právě ze zbourané hrázděné konstrukce.

Klíčem k osvětlení situace by bylo datování sávající nulté vazby, která byla zjevně vztyčena těsně před vyzdáním štítu, neboť je stlučena ze strany štítu (tedy ze strany lešení). Bohužel dendrochronologické datování bylo neúspěšné. V každém případě lze na základě srovnávacích příkladů předpokládat, že starší štíty byly polovalbové, neboť první a poslední plná vazba severního krovu nesou stopy po existenci patrně ozdobné hrotnice. Zatékání na obou stranách způsobilo uhnití hrotnice i s vrchní částí vazeb, které musely být zkráceny a nastaveny. Je otázka, kdy k této opravě došlo a zda byly hrotnice na krovu ponechány i po vyzdění nových štítů a zrušení polovalby, či zanikly zároveň s jejich výměnou, případně ještě před ní. Otázka vývoje štítů zůstává otevřená pro další bádání.









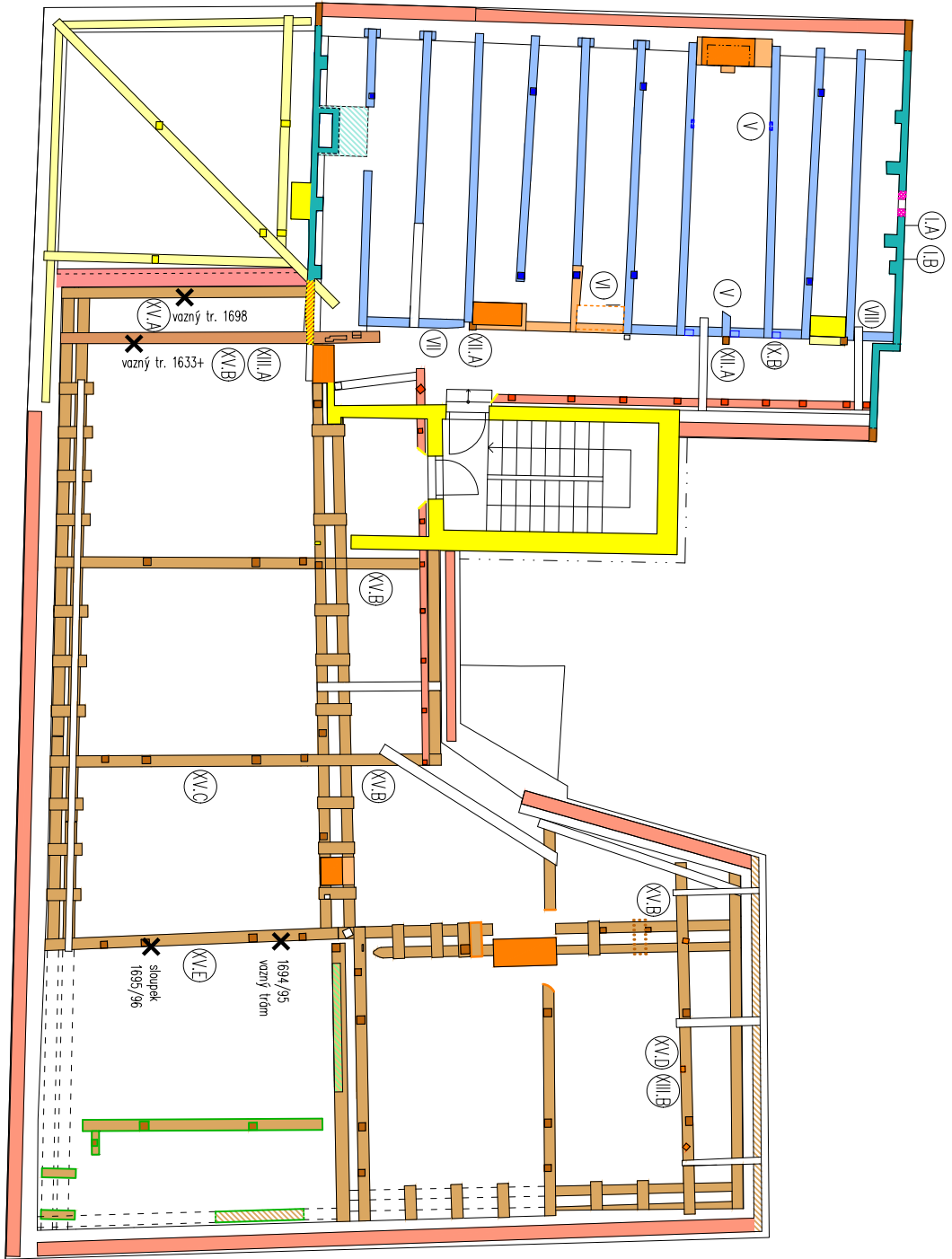



















**Koncem 17. století** došlo k barokní přestavbě zámku, v rámci níž bylo západní křídlo propojeno s jižní branou novým křídlem. Spolu s touto úpravou byl postaven nový krov nad západním i jižním křídlem. Jeho prvky byly dendrochronologicky datovány lety 1694 - 1698, aniž by byla patrná jakákoli etapizace výstavby v daném rozmezí. V krovu byly druhotně využity zmíněné pětiboké vaznice ze staršího renesančního krovu. Spolu s touto úpravou byl změněn sklon střechy nad severním křídlem, o čemž vypovídají nadezdívky štítu s viditelnými stopami barokní omítky s červeným nátěrem a stopy po námětkové stolicí, totožné se stopami v barokním krovu.

V následujících obdobích byly v krovu provedeny další dílčí změny. Výraznější z nich bylo zvalbení barokního krovu v jižním i západním křídle. Časové zařazení této úpravy není na rozdíl od jejích stop v krovu zcela jasné. Snad by se mohlo jednat o druhou polovinu 19. stol., až po kompletní výměně námětků v souvislosti se zděním jednotné římsy v roce 1866/67. Toto datování známe díky dendrochronologickému datování námětků v severním krovu.

Prvorepublikové části krovů obsahují mnoho druhotně použitých prvků, jedná se ovšem o prvky dovezené z jiných staveb.

Poslední drobné zásahy ve střeše proběhly během výměny části krytiny v září 2016. Především byl ubourán komín nad černou kuchyní v severním křídle a protější komín byl nově přezděn.



kce v řezu	kce v pohledu	
		pozdně gotická tvrz (≈ 2. pol. 15. stol.)
		renesanční přestavba I (1551–54 dendrodatace)
		renesanční fáze II (dvě možná období: mezi lety 1560 a 1575 nebo po roce 1577)
		raně barokní fáze (1633+ dendrodatace)
		barokní přestavba (1694–98 dendrodatace)
		hypotetická mezifáze (18. stol./poč. 19. stol.)
		úpravy 1.pol. 19.stol. (1826/27 dendrodatace)
		2. pol. 19. stol. (1866/67 dendrodatace)
		poslední čtvrtina 19. stol. (1884/85 dendrodatace)
		1.pol. 20.stol. (přestavba těsně po 1934)
		nejmladší úpravy od 2. pol. 20. stol.
		v tuto chvíli blíže nedatovatelné období cca od renesanční fáze II do konce 19. stol.
		v tuto chvíli blíže nedatovatelné období cca od počátku 18. stol. do konce 19. stol.
		hypotetické zařazení (označeno příslušnou barvou)
		zaniklé prvky barva odpovídá etapě, do které náležely
		zaniklé prvky barva odpovídá období, ve kterém zanikly
		obrys v barvě jiné etapy – prvky v příslušném období přesunutě/manipulované
 1695/96		dendrochronologicky datovaný prvek
		odkaz na kartu nálezové situace



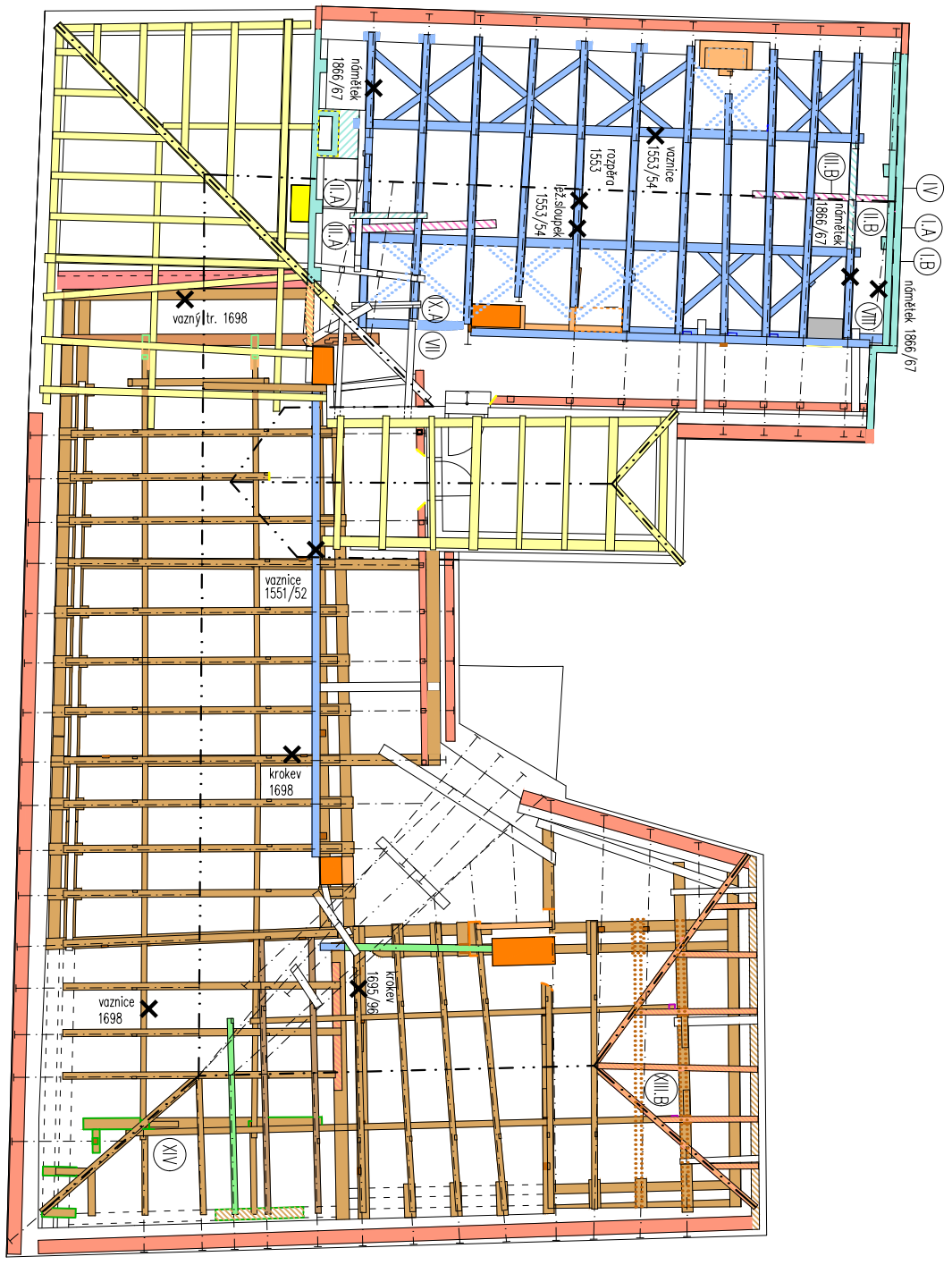

námetek 1866/67

I.A

II.A

III.B

IV

I.B

II.B

III.B

IV

námetek 1866/67

vaznyltr. 1698

vaznice 1551/52

krokev 1698

vaznice 1698

krokev 1698/96

A.IX

rozptěr 1553

vaznice 1553/54

rozptěr 1553

vaznice 1553/54

rozptěr 1553

vaznice 1553/54

rozptěr 1553

vaznice 1553/54

rozptěr 1553

vaznice 1553/54

kce v řezu	kce v pohledu	
		pozdně gotická tvrz (≈ 2. pol. 15. stol.)
		renesanční přestavba I (1551–54 dendrodatace)
		renesanční fáze II (dvě možná období: mezi lety 1560 a 1575 nebo po roce 1577)
		raně barokní fáze (1633+ dendrodatace)
		barokní přestavba (1694–98 dendrodatace)
		hypotetická mezifáze (18. stol./poč. 19. stol.)
		úpravy 1.pol. 19.stol. (1826/27 dendrodatace)
		2. pol. 19. stol. (1866/67 dendrodatace)
		poslední čtvrtina 19. stol. (1884/85 dendrodatace)
		1.pol. 20.stol. (přestavba těsně po 1934)
		nejmladší úpravy od 2. pol. 20. stol.
		v tuto chvíli blíže nedatovatelné období cca od renesanční fáze II do konce 19. stol.
		v tuto chvíli blíže nedatovatelné období cca od počátku 18. stol. do konce 19. stol.
		hypotetické zařazení (označeno příslušnou barvou)
		zaniklé prvky barva odpovídá etapě, do které náležely
		zaniklé prvky barva odpovídá období, ve kterém zanikly
		obrys v barvě jiné etapy – prvky v příslušném období přesunutě/manipulované
 1695/96		dendrochronologicky datovaný prvek
		odkaz na kartu nálezové situace



# ZÁMEK V SEDLICI

č.p. 1, 387 32 Sedlice, okres Strakonice  
karta nálezové situace

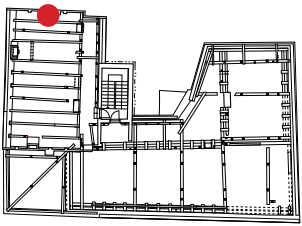
Skupina jevů:	Východní štít severního křídla	
Číslo a název nálezů:	I.A Stopy stavebního vývoje	
Umístění:	Renesanční krov - severní křídlo	
Datum:	březen - srpen 2016	

## Popis:

Štítý severního křídla jsou oproti křídlu samotnému mladší. O době jejich vybudování lze v zásadě uvažovat ve dvou variantách. Je možné, že nahradily cca po roce 1560, tedy ještě za života Zdeňka ze Šternberka, předchozí bedněné štíty, které byly zamýšleny jako provizorní, ale z blíže neznámých důvodů zůstaly na stavbě po dobu několika let. Druhou možností je, že zděným štítům předcházely štíty hrázděné, které byly patrně za Adama ze Šternberka, tedy po roce 1577 z důvodu nevyhovujícího stavu strženy. (blíže viz doprovodný text)

Druhotné stavební úpravy krovu i křídla jako celku jsou dobře čitelné na východního štítu. Jedná se zejména o postupné dozdivání štítu v souvislosti se změnami sklonu střechy. Spára č. 1 je patrně pouze technologickou spárou v průběhu zdění štítu, který byl rovnou postaven jako asymetrický s přesahem nad zřejmě ve stejné etapě zbudovanou arkádovou pavlačí. Pro tuto hypotézu hovoří fakt že nultá vazba, která byla do krovu zjevně osazena zároveň se štítem, neboť je stlučená ze strany štítu, v sobě nemá žádné stopy po kotvení střešních latí.

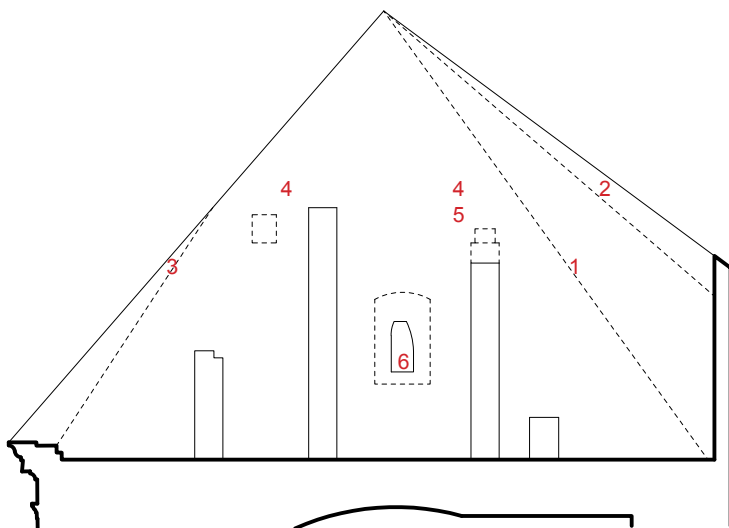



# ZÁMEK V SEDLICI

č.p. 1, 387 32 Sedlice, okres Strakonice  
karta nálezové situace

Skupina jevů:	Východní štít severního křídla
Číslo a název nálezů:	I.A Stopy stavebního vývoje
Umístění:	Renesanční krov - severní křídlo
Datum:	březen - srpen 2016

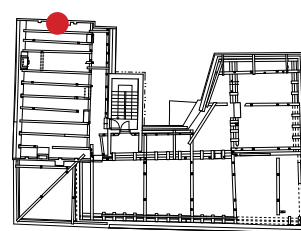

Naopak spáry č. 2 a 3 patrně odpovídají nadezdění štítu v období barokních úprav. Časové zařazení této úpravy vychází ze stop omítky s červeným nátěrem na vnějším líci přidaného zdiva. Totožný nátěr byl identifikován i na jiných částech stavby, podle kterých byl přiřazen právě k fázi barokní přestavby zámku.

Díky dendrodataci stávajících námětků víme ještě o jejich kompletní výměně v letech 1866/67, patrně v souvislosti s vyzděním jednotné římsy okolo všech křídel. Tato úprava již ale zřejmě nevyvolala další stavební zásah do štítů.

Ve štítu jsou dále patrné zarděné otvory pro dřevěné lešení (č.4) a stopy po odlámaní vrchní části pilířku (č.5). Okénko bylo do štítu vsazeno viditelně druhotně a později zmenšeno (č.6). Ve spáře mezi starším zdivem a dozdívkou je na původním ostění patrná omítka. Důvod ani dataci této úpravy neznáme stejně jako přesnou dataci vytvoření okénka.

spáry svědčící o změnách sklonu střechy



zarděné kapsy pro lešení



spára po zmenšení okenního otvoru



# ZÁMEK V SEDLICI

č.p. 1, 387 32 Sedlice, okres Strakonice  
karta nálezové situace

Skupina jevů:	Východní štít severního křídla
Číslo a název nálezů:	I.B Druhotně použité cihly
Umístění:	Renesanční krov - severní křídlo
Datum:	březen - srpen 2016

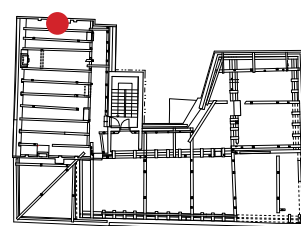

## Popis:

V mladších dozděných částech zdiva východního štítu se místy nachází druhotně použité cihly s vrstvou omítky opatřenou bílým nátěrem. Tyto cihly by mohly pocházet z výplně hrázděné konstrukce starších štítů a potvrzovat tak výše popsanou variantu, že zděným štítům předcházely štíty hrázděné, které musely být po roce 1577, tedy nejméně 23 letech nahrazeny z důvodu špatného stavebně technického stavu.



# ZÁMEK V SEDLICI

č.p. 1, 387 32 Sedlice, okres Strakonice  
karta nálezové situace

Skupina jevů:	Stopy po hrotnici
Číslo a název nálezů:	II.A První plná vazba renesančního krovu
Umístění:	Renesanční krov - severní křídlo
Datum:	březen - srpen 2016

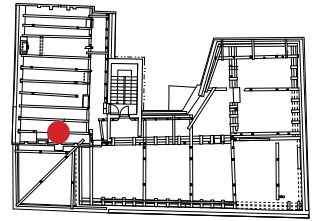

## Popis:

Krokve první vazby (při Z štítu) jsou těsně nad hambalkem uříznuté a vazba je ze západní strany nastavena konstrukcí na principu vazby s hambalkem. Konstrukce je mělce osedlána na vaznice krovu. V hambalku a rozpěře originální vazby zůstaly prázdné pláty po věšadlu, okolí plátů je viditelně poškozené vlhkostí. Lze se tedy domnívat, že trám věšadla vystupoval nad rovinu střechy jako hrotnice se zdobným prvkem a kvůli tomuto detailu do střechy zatékalo. Proto byly vrchní části krokví spolu s uhnilým věšadlem odstraněny.

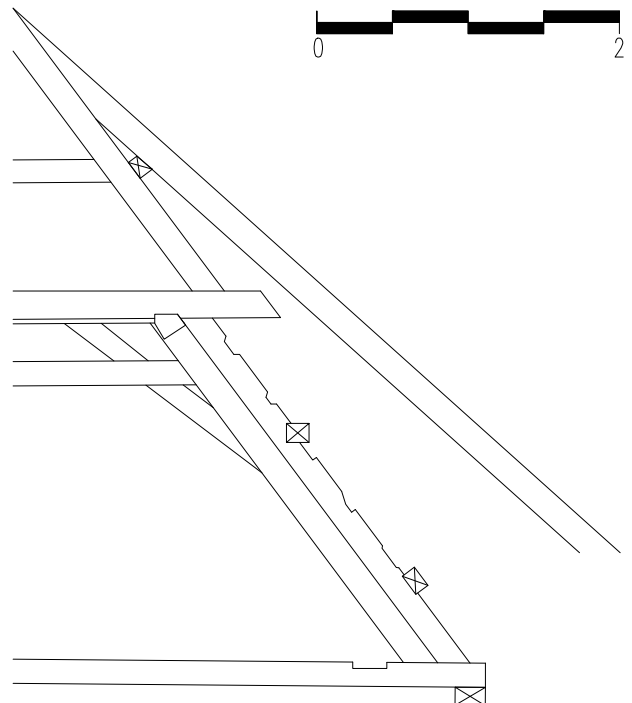

# ZÁMEK V SEDLICI

č.p. 1, 387 32 Sedlice, okres Strakonice  
karta nálezové situace

Skupina jevů:	Stopy po hrotnici
Číslo a název nálezů:	II.B Šestá (poslední) plná vazba renesančního krovu
Umístění:	Renesanční krov - severní křídlo
Datum:	březen - srpen 2016

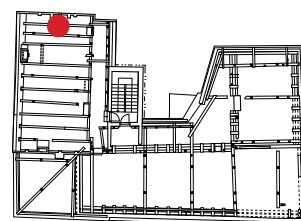

## Popis:

Stejně jako první vazba krovu nese i poslední plná vazba (při V štítu) stopy po odstranění uhnílého věšadla a zkrácení krokví. V tomto případě jsou krokve uříznuty cca 60 cm nad hambalkem a přímo nastaveny přeplátováním. Vzhledem k odstupe první a poslední vazby od štítů, které byly dozděny později, lze uvažovat, že původní štíty měly polovalbu, jejímž vrcholem hrotnice procházela - tak, jak to dokládají dobová vyobrazení i dochované příklady. Otázkou je, zda byly hrotnice zachovány i po dozdění štítů a zrušení polovalby, nebo byly odstraněny během této úpravy či dokonce před ní.



# ZÁMEK V SEDLICI

č.p. 1, 387 32 Sedlice, okres Strakonice  
karta nálezové situace

Skupina jevů:	Stopy po hrotnici
Číslo a název nálezů:	II.B Šestá (poslední) plná vazba renesančního krovu
Umístění:	Renesanční krov - severní křídlo
Datum:	březen - srpen 2016

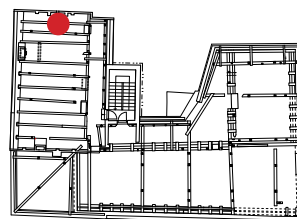

Jan Brueghel: Pražský měšťanský dům,  
patrně okolo r. 1604

Hölderův mlýn, Dobrkovice



F. Mareš, J. Sedláček  
Soupis památek historických a  
uměleckých v zemích koruny české,  
1918



J. Pešta, 2012

zdroj: vodnimlyny.cz

# ZÁMEK V SEDLICI

č.p. 1, 387 32 Sedlice, okres Strakonice  
karta nálezové situace

Skupina jevů:	Kotvení štítu táhlem
Číslo a název nálezů:	III.A Západní štít
Umístění:	Renesanční krov - severní křídlo
Datum:	březen - srpen 2016

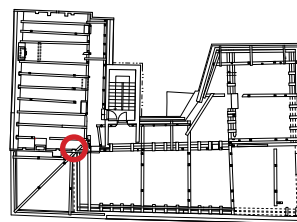

## Popis:

V obou štítech S křídla zámku zůstala zachována kovová táhla, kotvící původně štíty ke krovu. Na Z straně vystupuje plochý prut táhla ze štítového pilířku směrem do interiéru renesančního krovu. Trám, do něhož bylo táhlo kotvené a který byl osedlán přes hambalky prvních tří vazeb, ležel až do opravy střechy v září 2016 volně na hambalcích a táhlo z něj bylo vytržené. Během opravy byl trám odstraněn. V interiéru prvorepublikového krovu nad SZ nárožím zámku nejsou ve zdivu štítu patrné žádné stopy po závlači táhla. Datace umístění táhel není z průzkumu jasná.



# ZÁMEK V SEDLICI

č.p. 1, 387 32 Sedlice, okres Strakonice  
karta nálezové situace

Skupina jevů:	Kotvení štítu táhlem
Číslo a název nálezů:	III.B Východní štít
Umístění:	Renesanční krov - severní křídlo
Datum:	březen - srpen 2016

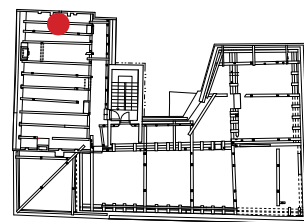

## Popis:

V obou štítech S křídla zámku zůstala zachována kovová táhla, kotvící původně štíty ke krovu. V případě východního krovu je oproti situaci na druhé straně dobře viditelná závlač kovového táhla na vnější straně štítu. Kotevní trám táhla zůstal ve své původní poloze, osedlán přes hambalky posledních třech vazeb krovu. Datace umístění táhel není z průřezu jasná.



# ZÁMEK V SEDLICI

č.p. 1, 387 32 Sedlice, okres Strakonice  
karta nálezové situace

Skupina jevů:	-
Číslo a název nálezů:	IV Výtvarné pojednání vnějšího líce východního štítu
Umístění:	Renesanční krov - severní křídlo
Datum:	březen - srpen 2016

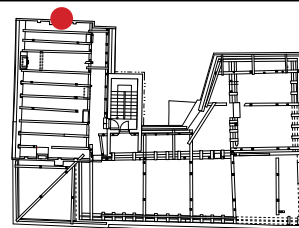

## Popis:

V omítce východního štítu severního křídla jsou místy patrné zbytky výzdoby fasády.

Rytá linie v renesanční vrstvě omítek patrně naznačovala symetrickou kompozici štítu, ačkoli ten byl již vyzděn s přesahem nad zděnou pavlačí, která byla patrně zbudována ve stejné stavební etapě. Rytou linii lze pozorovat na obou stranách štítu i na jeho spodní hranici.

V horní části štítu, mimo osu půdního okénka, je matně viditelný malovaný kruh. Navzdory patrnému červenému odstínu, který odpovídá nátěrům z barokního období, lze uvažovat spíše o renesančním období.

Stejný červený odstín nátěru je patrný i na dozdívkách, provedených v souvislosti se změnou sklonu přesahu střechy nad pavlačí. V tomto případě se ale jedná o originální úpravu barokní stavební úpravy.





# ZÁMEK V SEDLICI

č.p. 1, 387 32 Sedlice, okres Strakonice  
karta nálezové situace

Skupina jevů:	-
Číslo a název nálezů:	IV Výtvarné pojednání vnějšího líce východního štítu
Umístění:	Renesanční krov - severní křídlo
Datum:	březen - srpen 2016

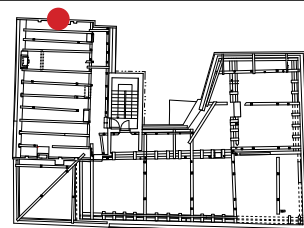

# ZÁMEK V SEDLICI

č.p. 1, 387 32 Sedlice, okres Strakonice  
karta nálezové situace

Skupina jevů:	-
Číslo a název nálezů:	V Zaniklá výměna kolem komínu z černé kuchyně
Umístění:	Renesanční krov - severní křídlo
Datum:	březen - srpen 2016

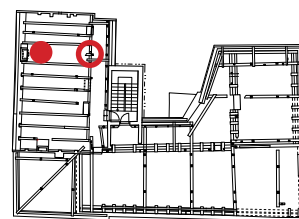

## Popis:

Na severní straně krovu byla mezi 4. a 5. plnou vazbou provedena výměna kvůli prostupu komínu z černé kuchyně. Po výměnném příčném trámu, sloupku pro zkrácenou krokev a ondřejském kříží se dochovaly pouze odpovídající dlaby v sousedních prvcích krovu. Chybějící prvky výměny patrně vyhnily důsledkem zatékání a byly odstraněny. Zkrácený vazný trám jalové vazby byl uříznut těsně za osazením jižní krokev. Původně byl patrně osedlán přes příčný trám výměny a částečně vykonzolován. Do této vykonzolované části byl z boku zaplátován rybinovým spojem sloupek, čímž působil na tah. Obdobně jsou pomocí malého rybinového plátu osazeny sloupky ve všech jalových vazbách (viz NS XI).



# ZÁMEK V SEDLICI

č.p. 1, 387 32 Sedlice, okres Strakonice  
karta nálezové situace

Skupina jevů:	-
Číslo a název nálezů:	V Zaniklá výměna kolem komínu z černé kuchyně
Umístění:	Renesanční krov - severní křídlo
Datum:	březen - srpen 2016

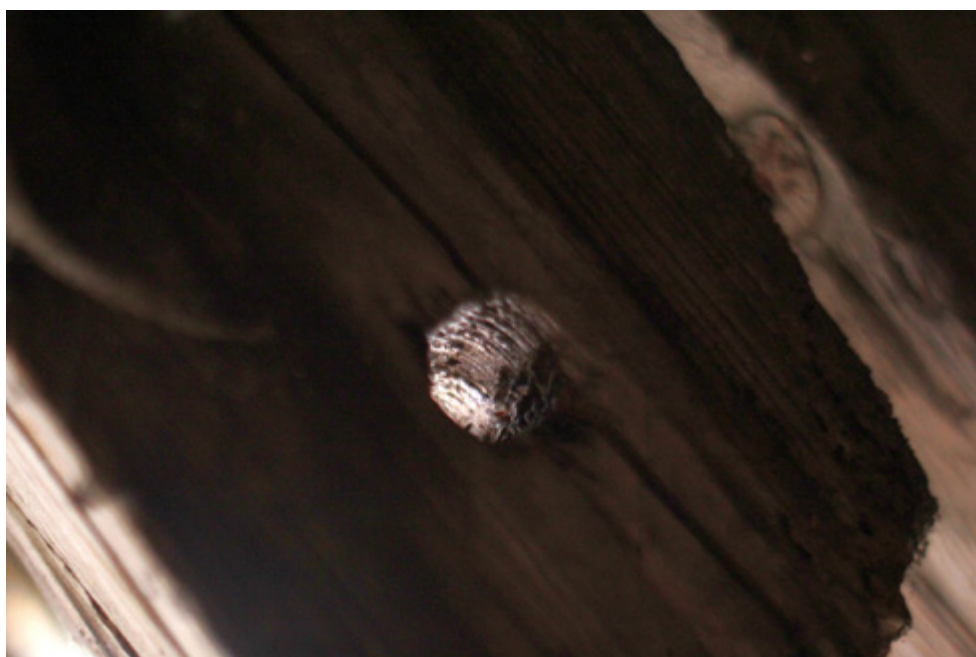
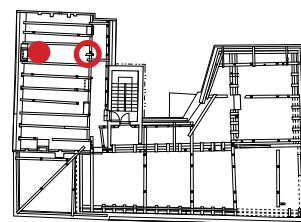

# ZÁMEK V SEDLICI

č.p. 1, 387 32 Sedlice, okres Strakonice  
karta nálezové situace

Skupina jevů:	-
Číslo a název nálezů:	VI Stopy po zaniklém komínu
Umístění:	Renesanční krov - severní křídlo
Datum:	březen - srpen 2016

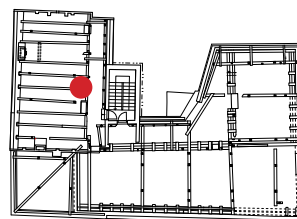

## Popis:

Na jižní straně krovu, mezi 3. a 4. plnou vazbou, se nacházel komín, náležící patrně k síni v patře severního křídla. Je zřejmé, že komín nebyl součástí původního plánu. Krokev, ležatý sloupek a vazný trám 3. plné vazby byly kvůli komínu zkráceny. Vazný trám byl nastaven zúženým trámem s výřezem pro komín, zaříznutá krokev a ležatý sloupek byly podepřeny začepovaným sloupkem. Mezi 2. a 4. plnou vazbou také chybí pozednice, místo ní je zde provedena nízka nadezdívka.

Komín je zobrazený ještě na pohlednici z počátku 20. století (její datace se pohybuje mezi lety 1900 a 1905). Odstraněn byl tedy během přestavby zámku ve 30. letech 20. století nebo před ní.



# ZÁMEK V SEDLICI

č.p. 1, 387 32 Sedlice, okres Strakonice  
karta nálezové situace

Skupina jevů:	-
Číslo a název nálezů:	VI Stopy zaniklého komína
Umístění:	Renesanční krov - severní křídlo
Datum:	březen - srpen 2016

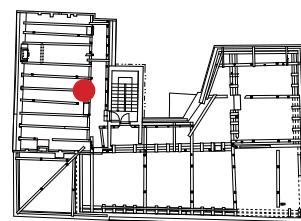

# ZÁMEK V SEDLICI

č.p. 1, 387 32 Sedlice, okres Strakonice  
karta nálezové situace

Skupina jevů:	-
Číslo a název nálezů:	VII Pozice krokve v první jalové vazbě
Umístění:	Renesanční krov - severní křídlo
Datum:	březen - srpen 2016

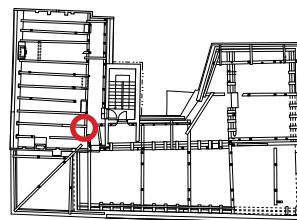

## Popis:

Vazný trám 1. jalové vazby je v jižní polovině ukončen a nastaven. Krokev byla ponechána, což dokládá prázdný plát po sloupku, avšak byla osazena výrazně dále od hrany vazného trámu než ostatní krokve, tedy mimo střešní rovinu. Sloupek byl trvale odstraněn.

Patrně se jednalo o blíže nedatovanou úpravu v místě problematického úžlabí, kde mohlo jednak docházet k degradaci prvků vlivem zatékání a jejich následné výměně a zároveň se zde výrazně promítaly konstrukční změny krovu související s vývojem zastřešení pavlače.

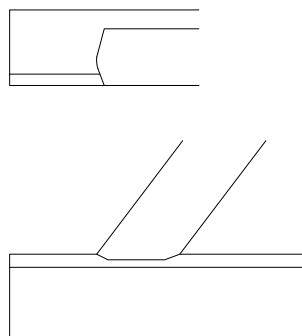

# ZÁMEK V SEDLICI

č.p. 1, 387 32 Sedlice, okres Strakonice  
karta nálezové situace

Skupina jevů:	-
Číslo a název nálezů:	VIII Posun paty krokve nulté vazby
Umístění:	Renesanční krov - severní křídlo
Datum:	březen - srpen 2016

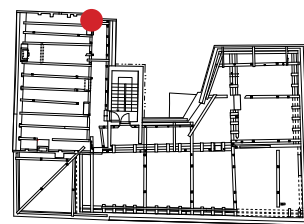

## Popis:

Na východní straně krovu došlo k vylomení paty krokve nulté vazby z pozednice, do které byla začepována. Krokev se nicméně zapřela o přilehlou nadezdívku a navzdory posunu paty zůstala v rovině střechy.



# ZÁMEK V SEDLICI

č.p. 1, 387 32 Sedlice, okres Strakonice  
karta nálezové situace

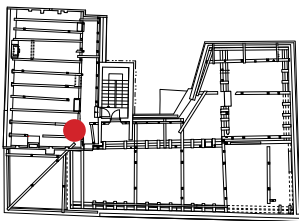
Skupina jevů:	Doklady fáze krovu bez zděné pavlače	
Číslo a název nálezů:	IX.A Dlaby a otvory v krokvích první a druhé vazby	
Umístění:	Renesanční krov - severní křídlo	
Datum:	březen - srpen 2016	

## Popis:

Na horní straně první plné a první jalové vazby v jižní části krovu je množství nepravidelně rozmístěných otvorů po dřevěných kolících. Patrně se jedná o stopy po úžlabí krovů nad severním a západním křídlem v období, kdy ještě nebyla postavena zděná pavlač. Na krově zřejmě navazoval přesah nad dřevěnou pavlačí (?), který byl vykonzolován krokvičkami osazenými zadrápnutím na pozednice krovů. Rozmístění otvorů v krokvích prvních dvou vazeb může v dané situaci odpovídat pozici úžlabního prkna.

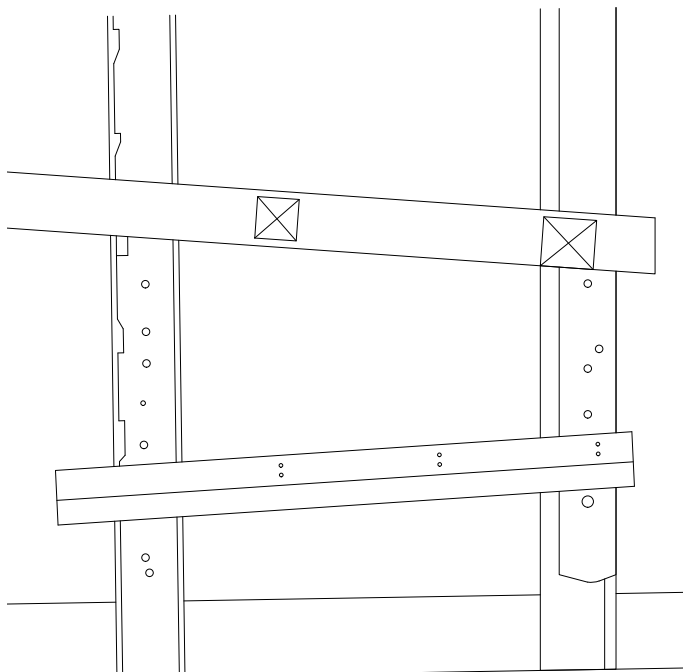



# ZÁMEK V SEDLICI

č.p. 1, 387 32 Sedlice, okres Strakonice  
karta nálezové situace

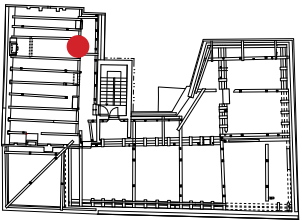
Skupina jevů:	Doklady fáze krovu bez zděné pavlače	
Číslo a název nálezů:	IX.B Dlaby v pozednici po krokvičkách	
Umístění:	Renesanční krov - severní křídlo	
Datum:	březen - srpen 2016	

## Popis:

Pozednice na jižní straně krovu nese stopy po zmiňovaném zastřešení dřevěné pavlače, která patrně po určité době obsluhovala patro zámku. Vždy těsně vedle vazného trámu se nachází dlaby pro zadrápnutí krokvičky. Tvarováním dlab odpovídá sklonu stříšky cca 40° při reálných proporcích hypotetické pavlače. Dlaby se zachovaly pouze tři, neboť velká část pozednice byla odstraněna kvůli prostupu komínů.

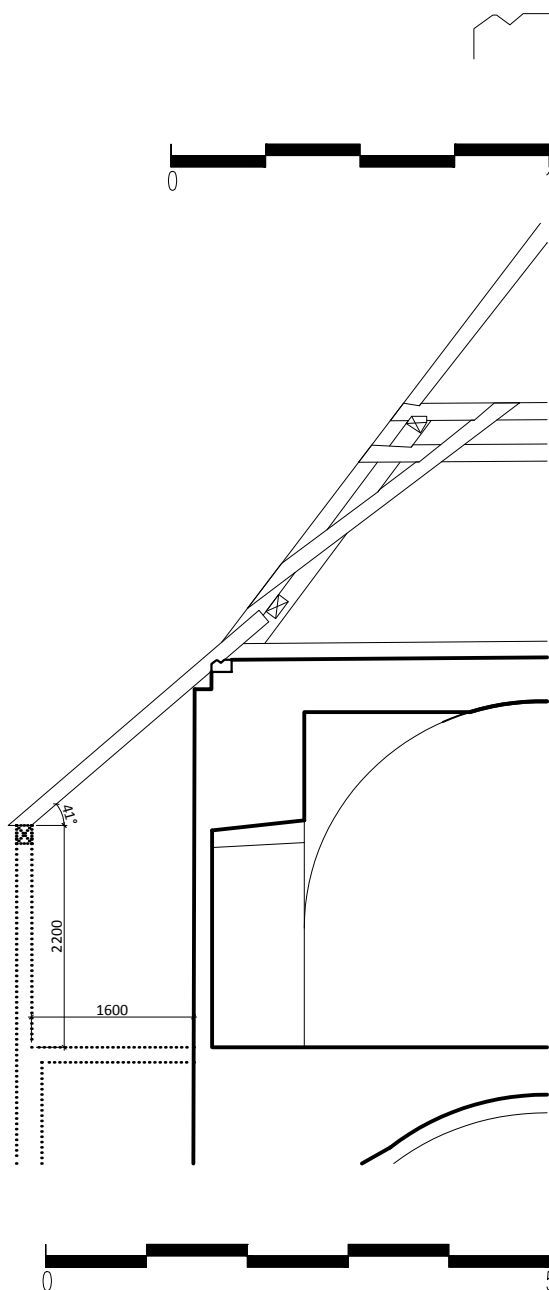

# ZÁMEK V SEDLICI

č.p. 1, 387 32 Sedlice, okres Strakonice  
karta nálezové situace

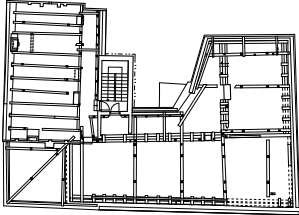
Skupina jevů:	Doklady fáze krovu bez zděné pavlače	
Číslo a název nálezů:	IX.C Stopy po kotvení latí na krokvích	
Umístění:	Renesanční krov - severní křídlo	
Datum:	březen - srpen 2016	

## Popis:

Krokve na jižní straně krovu nesou stopy po kotvení latí. Otvory po hřebcích jsou rozmístěny v pravidelných vzdálenostech 37 - 39 cm. Jde o další doklad, že severní křídlo bylo postaveno bez zděné pavlače, a tedy bez přesahu krovu prostřednictvím námětků.



# ZÁMEK V SEDLICI

č.p. 1, 387 32 Sedlice, okres Strakonice  
karta nálezové situace

Skupina jevů:	Doklady fáze krovu bez zděné pavlače
Číslo a název nálezu:	IX.D Čela vazných trámů
Umístění:	Renesanční krov - severní křídlo
Datum:	březen - srpen 2016

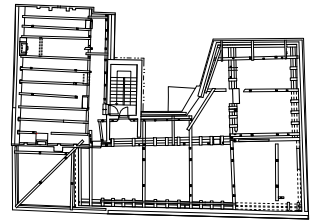

## Popis:

Konce vazných trámů na jižní straně krovu jsou okosené v návaznosti na úhel krokví. Jde opět o doklad existence patrně dřevěné pavlače, zastřešené samostatnou konstrukcí vykonzolovanou z krovu. Hrany trámů byly zkoseny kvůli plynulému pokračování střešní roviny nad pavlačí.



# ZÁMEK V SEDLICI

č.p. 1, 387 32 Sedlice, okres Strakonice  
karta nálezové situace

Skupina jevů:	-
Číslo a název nálezů:	X Tesařské značky
Umístění:	Renesanční krov - severní křídlo
Datum:	březen - srpen 2016

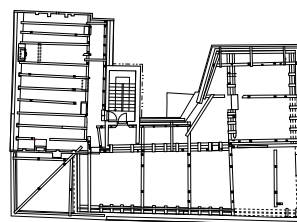

## Popis:

V obou krovech - renesančním i barokním - jsou prvky systematicky označeny tradičními tesařskými značkami. V renesančním krovu jsou plné a jalové vazby číslovány vlastní číselnou řadou. Plné vazby jsou označeny obdélnými značkami, na dvorní (jižní) straně širokými, na severní straně úzkými. Jalové vazby jsou na jižní straně číslovány praporky a na severní straně jednoduchými zářezy.

V barokním krovu jsou plné a jalové vazby číslovány kontinuálně. Na dvorní straně jsou použity praporky a na vnější (západní a jižní) straně zářezy.

## barokní krov (západní a jižní křídlo)



# ZÁMEK V SEDLICI

č.p. 1, 387 32 Sedlice, okres Strakonice  
karta nálezové situace

Skupina jevů:	-
Číslo a název nálezů:	X Tesařské značky
Umístění:	Renesanční krov - severní křídlo
Datum:	březen - srpen 2016

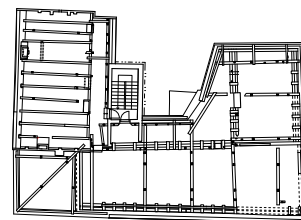

renesanční krov (severní křídlo)



# ZÁMEK V SEDLICI

č.p. 1, 387 32 Sedlice, okres Strakonice  
karta nálezové situace

Skupina jevů:	-
Číslo a název nálezů:	XI Kotvení sloupků jalových vazeb
Umístění:	Renesanční krov - severní křídlo
Datum:	březen - srpen 2016

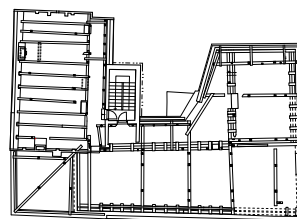

## Popis:

Krokve jalových vazeb v severním krovu jsou opatřeny sloupky. Sloupky jsou na obou stranách - ke krokvi i k vaznému trámu - připlátovány formou malého rybinového spoje. Jde tedy o sloupky působící v krovu tahem.



# ZÁMEK V SEDLICI

č.p. 1, 387 32 Sedlice, okres Strakonice  
karta nálezové situace

Skupina jevů:	Starší námětková stolice
Číslo a název nálezů:	XII.A Sloupky s prázdnými pláty
Umístění:	Renesanční krov - severní křídlo
Datum:	březen - srpen 2016

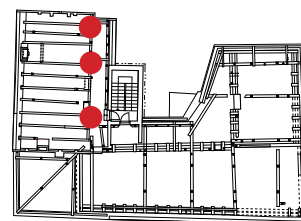

## Popis:

Námětky vynášející přesah střechy nad zděnou pavlačí jsou podpírány vaznicí nesenou sloupky. Stávající konstrukce pochází patrně z let 1886/67 (dendrodatace námětků v severním krovu), kdy došlo k výměně námětků v souvislosti s vyzděním nové jednotící římsy okolo všech křídel zámku. V severním krovu zůstaly zachovány tři sloupky ze starší námětkové stolice. Ty mají shodně prázdný plát po patní vzpěře. Jedná se zřejmě o relikt staršího konstrukčního řešení stolice. Obdobné stopy se zachovaly i v krovu nad západním a jižním křídlem, kde plátu ve sloupcích odpovídají prázdné pláty v přesahu vazných trámů nad pavlačí. V severním krovu končí vazné trámy s hranou pozednice a návaznost spojů ve sloupcích na další konstrukci zde chybí.



# ZÁMEK V SEDLICI

č.p. 1, 387 32 Sedlice, okres Strakonice  
karta nálezové situace

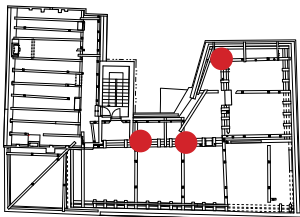
Skupina jevů:	Starší námětková stolice	
Číslo a název nálezu:	XII.B Prázdné pláty ve sloupcích a vazných trámech	
Umístění:	Barokní krov - západní a jižní křídlo	
Datum:	březen - srpen 2016	

## Popis:

V obou křídlech barokního krovu jsou stejně jako v severním krovu vynášeny dlouhé námětky nad pavlačí pomocí vlastní stolice, která byla v průběhu času vyměněna. Ačkoli zde dendrochronologická datace námětků provedena nebyla, lze očekávat, že zde došlo obdobně k jejich výměně v souvislosti se zděním nové římsy. Část námětkové stolice tvoří zjevně druhotně použité prvky, část prvky nové. Na některých prvcích zůstal z předešlé konstrukce otisk plátu patních vzpěr, které zde mají na rozdíl od severního krovu odezvu v odpovídající stopě po plátu v přesahu vazného trámu. V první plné vazbě v západním křídle zůstal jako jediný dochován sloupek i s patní vzpěrou.





# ZÁMEK V SEDLICI

č.p. 1, 387 32 Sedlice, okres Strakonice  
karta nálezové situace

Skupina jevů:	Stopy po zvalbení střechy
Číslo a název nálezů:	XIII.A Zrušená první plná vazba původní stojaté stolice, otisk v omítce
Umístění:	Barokní krov - západní křídlo
Datum:	březen - srpen 2016

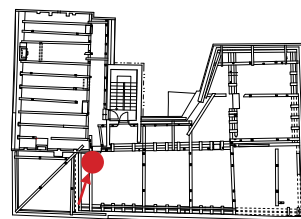

## Popis:

Patrně v 2. pol. 19. století došlo ke zvalbení střechy nad západním a jižním křídlem. Stopy po tomto zásahu se promítly různým způsobem na více místech. V západním krovu je to otisk valby v omítce dozděné části štítu severního křídla. Původně stojatá stolice první plné vazby byla odstraněna spolu s krokviemi a nahrazena šikmými sloupky. Jedná se zjevně o druhotně použité prvky. Vaznice byly zkráceny a šikmé sloupky byly patrně připlátovány do otisku po předešlém pásku. Úhel plátu tomu odpovídá. Vazný trám nese na obou stranách otisk patních vzpěr sloupků.



# ZÁMEK V SEDLICI

č.p. 1, 387 32 Sedlice, okres Strakonice  
karta nálezové situace

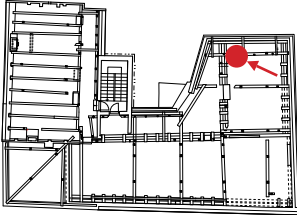
Skupina jevů:	Stopy po zvalbení střechy	
Číslo a název nálezů:	XIII.B Zrušení prvních dvou vazeb	
Umístění:	Barokní krov - jižní křídlo	
Datum:	březen - srpen 2016	

## Popis:

V jižním křídle krovu byla první plná vazba částečně ponechána a jednotlivé prvky upraveny podle sklonu valby. Zcela byly odstraněny krokve a patní vzpěry plné vazby a krokve a bačkory druhé (jalové) vazby. Část krokve druhé vazby byla použita jako zkrácený námětek v první plné vazbě.



# ZÁMEK V SEDLICI

č.p. 1, 387 32 Sedlice, okres Strakonice  
karta nálezové situace

Skupina jevů:	Stopy po zvalbení střechy
Číslo a název nálezů:	XIII.B Zrušení prvních dvou vazeb
Umístění:	Barokní krov - jižní křídlo
Datum:	březen - srpen 2016

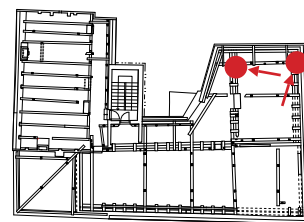

kamp po bačkoře chybějící jalové vazby



původní krokev druhotně využitá jako námětek  
- v horní části dlab po hambalku  
- tesařská značka "II"

# ZÁMEK V SEDLICI

č.p. 1, 387 32 Sedlice, okres Strakonice  
karta nálezové situace

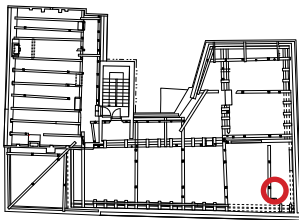
Skupina jevů:	-	
Číslo a název nálezů:	XIV Návaznost krovů jižního a západního křídla	
Umístění:	Barokní krov - jihozápadní nároží	
Datum:	březen - srpen 2016	

## Popis:

V jihozápadním nároží se setkávají obě části barokního krovu. Vazby západního krovu pokračují stejnoměrně až k nárožní valbě. Krov jižního křídla se na něj napojuje a je s ním částečně provázán. Vaznice jižního krovu jsou osedlány na vaznice západního křídla. Jižní krov vstupuje do západního krovu čtyřmi jalovými vazbami, z nichž dvě jsou kvůli návaznosti na západní krov neúplné. Vazba na hranici setkání krovů je patrně součástí jižního krovu od chvíle jeho vzniku, čemuž odpovídá i návaznost v číslování prvků. Další dvě jalové vazby byly do krovu doplněny snad někdy v průběhu 18. či na počátku 19. století v souvislosti se změnami v okolí výstupu ze šnekového schodiště. Poslední "vazba" tvořená pouze jednou krokví mohla být do krovu vložena v letech 1826/27, kdy byla nárožní místnost v patře zámku nově přestropena a z krovu proto byla dočasně vyjmuta poslední plná vazba.

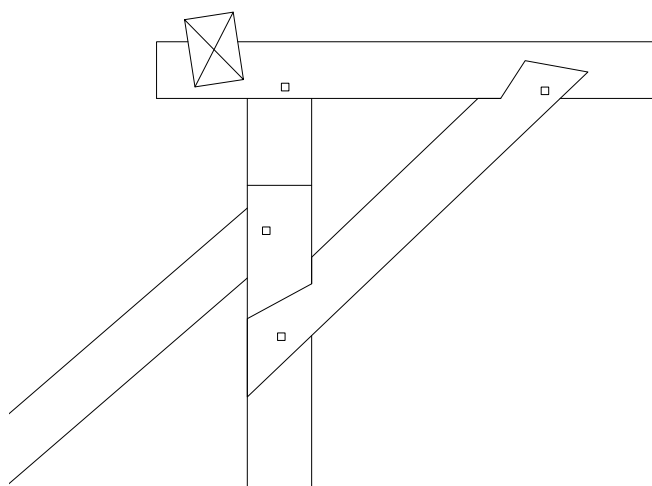

profil sloupku

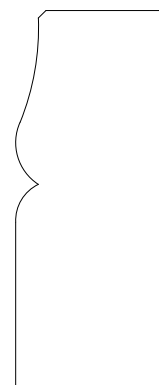

# ZÁMEK V SEDLICI

č.p. 1, 387 32 Sedlice, okres Strakonice  
karta nálezové situace

Skupina jevů:	Dlaby ve vazných trámech
Číslo a název nálezů:	XV.A Trám nulté vazby
Umístění:	Barokní krov - západní křídlo
Datum:	březen - srpen 2016

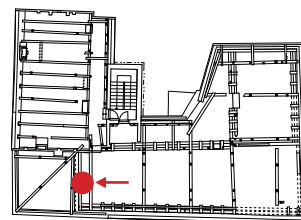

## Popis:

V době stavby západního krovu byl tento vazný součástí nulté vazby. Této etapě odpovídají tři viditelné dlaby na střední ose trámu. Do dvou dlabů byly začepovány sloupky, do krajního dlabu krokev. Odpovídající dlaba na opačné straně byl zazděn do dozdivky štítu severního křídla v okamžiku zvalbení západního krovu. Z fáze zvalbení pochází zbývající dlaby - do krajního dlabu byl patrně začepován sloupek podírající nárožní námětek, na střední dva byly osedlány krokev valby. Obdobnou sestavu dlabů najdeme v polohou a funkci odpovídajícím vazném trámu první plné vazby krovu nad jižním křídlem (viz karta XV.D).

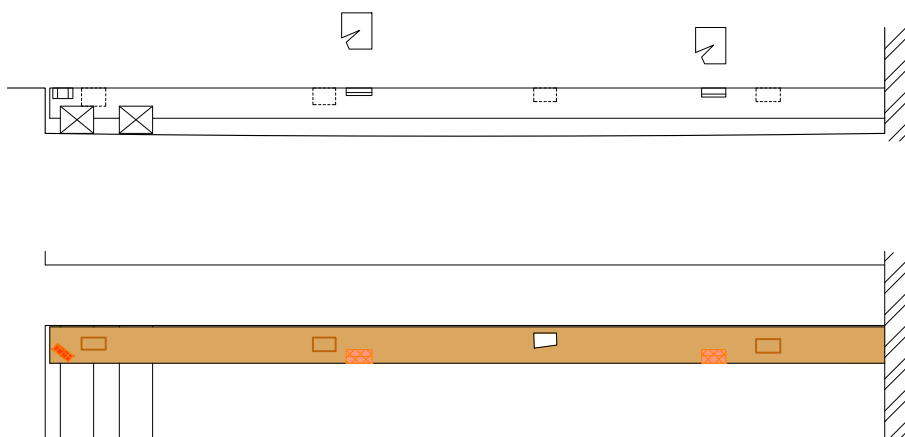

# ZÁMEK V SEDLICI

č.p. 1, 387 32 Sedlice, okres Strakonice  
karta nálezové situace

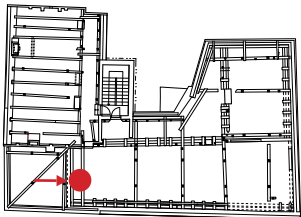
Skupina jevů:	Dlaby ve vazných trámech	
Číslo a název nálezů:	XV.B První plná vazba	
Umístění:	Barokní krov - západní křídlo	
Datum:	březen - srpen 2016	

## Popis:

Vazný trám dendrochronologicky odatovaný 1633+. Jde tedy o druhotně použitý prvek starší než barokní krov (1694 - 98) a mladší než renesanční krov. Může se jednat o prvek, který nahradil v meziobdobí vazný trám ve stejné poloze, kde pod úžlabím krovů trpěl zatékáním a proto musel být na rozdíl od ostatních prvků vyměněn. Mezi dlaby v trámu jsou jasně čitelné dlaby po barokní plné vazbě se stojatou stolicí, která byla zrušena z důvodu zvalbení střechy (viz karta XIII.A). Mohutné dlaby na krajích patrně odpovídají plné vazbě renesančního krovu s ležatou stolicí, do kterého byl trám vložen. Nejistota zůstává u krajních dlabů v prostoru severního krovu. Snad sloužily prvkům v konstrukci úžlabí.

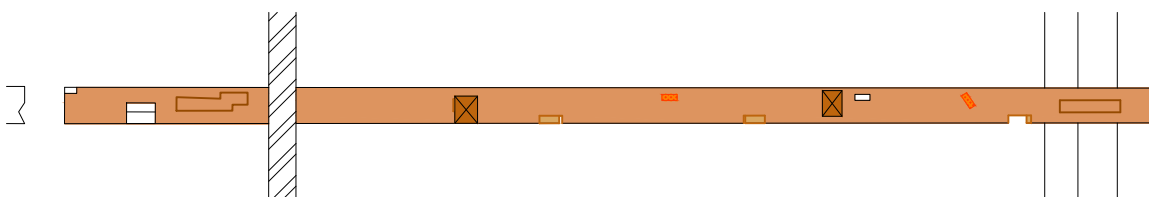
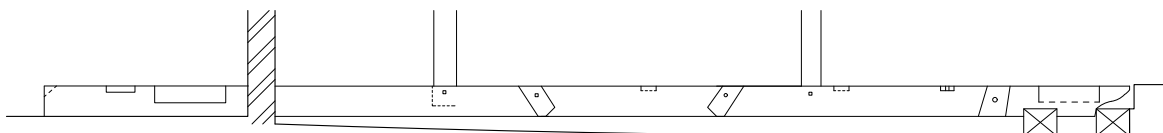

# ZÁMEK V SEDLICI

č.p. 1, 387 32 Sedlice, okres Strakonice  
karta nálezové situace

Skupina jevů:	Dlaby ve vazných trámech
Číslo a název nálezů:	XV.B První plná vazba
Umístění:	Barokní krov - západní křídlo
Datum:	březen - srpen 2016

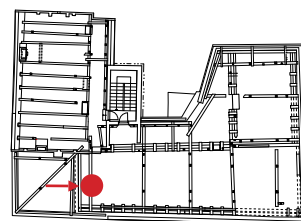

# ZÁMEK V SEDLICI

č.p. 1, 387 32 Sedlice, okres Strakonice  
karta nálezové situace

Skupina jevů:	Dlaby ve vazných trámech
Číslo a název nálezů:	XV.C Třetí plná vazba
Umístění:	Barokní krov - západní křídlo
Datum:	březen - srpen 2016

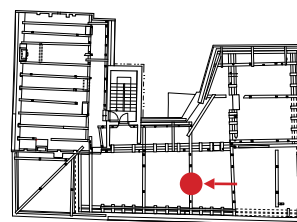

## Popis:

Dlab v přesahu vazného trámu nad pavlačí sloužil jako plát pro patní vzpěru sloupku ve starší námětkové stolici (viz karta XII.B). Účel a datace dlouhého dlabu v úrovni patní vzpěry sloupku zůstává nevyjasněný.

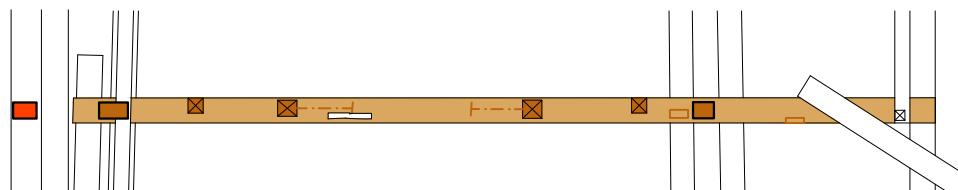
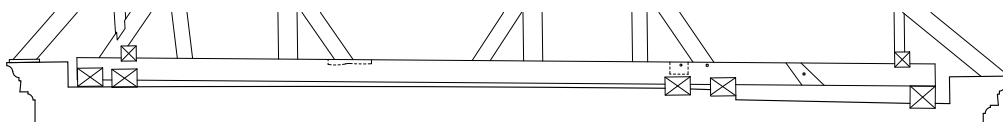



# ZÁMEK V SEDLICI

č.p. 1, 387 32 Sedlice, okres Strakonice  
karta nálezové situace

Skupina jevů:	Dlaby ve vazných trámech
Číslo a název nálezů:	XV.D První plná vazba
Umístění:	Barokní krov - jižní křídlo
Datum:	březen - srpen 2016

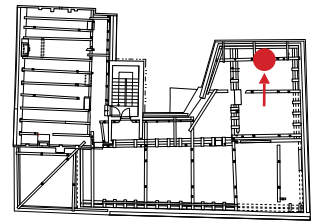

## Popis:

Vazný trám první plné vazby krovu nad jižním křídlem byl také poznamenán zvalbením střechy. Prázdné čepy nad pozednicemi a symetricky umístěné pláty odpovídají krokvím a jejich patním vzpěrám. Prvky byly odstraněny z důvodu zvalbení střechy patrně v 2. pol. 19. století (viz karty XIII.A, B). Čep a plát na dvorní (severní) straně trámu odpovídá starší námětkové stolici (viz karta XII.B).

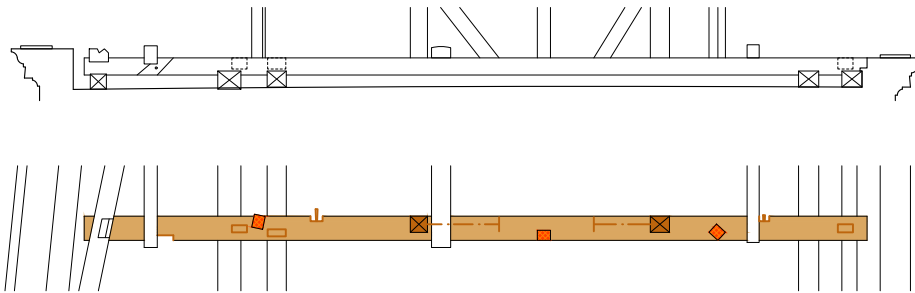

# ZÁMEK V SEDLICI

č.p. 1, 387 32 Sedlice, okres Strakonice  
karta nálezové situace

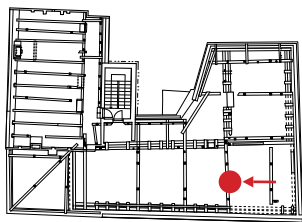
Skupina jevů:	Dlaby ve vazných trámech	
Číslo a název nálezů:	XV.E Čtvrtá plná vazba	
Umístění:	Barokní krov - západní křídlo	
Datum:	březen - srpen 2016	

## Popis:

V dlabu zůstal zbytek čepu. Jižní líc trámu nenese žádné viditelné stopy, tedy se patrně nejedná o dlab po sloupku pro provizorní bednění štítu v průběhu stavby. Jeho účel i datace zůstávají nejasné. Trám samotný byl dendrochronologicky datován lety 1694/95.



# ZÁMEK V SEDLICI

č.p. 1, 387 32 Sedlice, okres Strakonice  
karta nálezové situace

Skupina jevů:	-
Číslo a název nálezů:	XVI Druhotně použitá renesanční vaznice
Umístění:	Barokní krov - obě křídla
Datum:	březen - srpen 2016

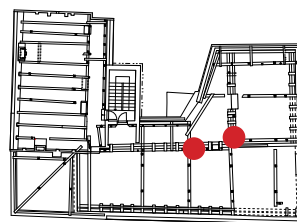

## Popis:

V barokním krovu se dochovaly druhotně použité pětiboké vaznice, tvarově totožné s vaznicemi v severním krovu. Dendrochronologicky byly datovány do období 1551/52, z čehož vyplývá, že během renesanční dostavby byl nejprve zbudován krov nad starším gotickým palácem a teprve poté nad nově postaveným severním křídlem. Části vaznic byly použity do stolic nesoucích námětky. Víme, že původní námětkové stolice z doby vzniku krovu byly odlišné a byly nahrazeny stávající konstrukcí patrně v letech 1866/67 v souvislosti se zděním nové jednotné římsy. Dochované části renesančních vaznic nesou stopy po spojích odpovídajících spojům ležaté stolice v severním krovu. Místy jsou na vaznici tesařské značky .

