

BAKALÁŘSKÁ PRÁCE  
KOČIČÍ ODPOČÍVADLO

Ilaria Pavlovičová

Ateliér MgA. Martin Tvarůžek, Tomáš Blaha

Ústav průmyslového designu/ FA ČVUT

LS 2020/2021



## 2/ ZADÁNÍ bakalářské práce

jméno a příjmení: Ilaria Pavlovičová

datum narození: 28.05.1999

akademický rok / semestr: 2020/2021 LS

obor: Design

ústav: 15150 ústav designu

vedoucí bakalářské práce: MgA. Martin Tvarůžek

téma bakalářské práce: odpočívadlo pro kočky

viz přihláška na BP

zadání bakalářské práce:

1/ popis zadání projektu a očekávaného cíle řešení

Návrh odpočívadla pro kočky žijící v domácím zajetí s možností jeho úpravy během životního cyklu kočky a schopností nabídky více než jedné varianty instalace.

2/ popis závěrečného výsledku, výstupy a měřítka zpracování

Výstupem bude portfolio ve formátu A3 na šířku, ve dvou kopiích, plakát ve stanovené velikosti, model v měřítku 1:1, 2x CD s elektronickými daty bakalářské práce

3/ seznam případných dalších dohodnutých částí BP

Datum a podpis studenta:

Datum a podpis vedoucího DP:

V Brně dne 14.4.2021

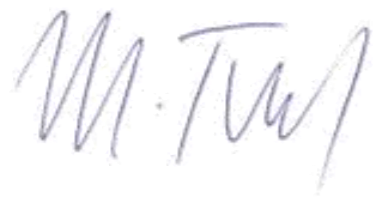

Registrováno studijním oddělením dne:

České vysoké učení technické v Praze, Fakulta architektury

Autor: Ilaria Pavlovičová

Akademický rok / semestr: 2020/2021

Ústav číslo / název: Ústav designu 15150

Téma bakalářské práce - český název: Odpočívadlo pro kočky

Téma bakalářské práce - anglický název: Cat scratcher

Jazyk práce: český

Vedoucí práce: MgA. Martin Tvarůžek

Oponent práce: PhDr. Lenka Žižková

Klíčová slova (česká): Kočka, odpočívadlo, škrabadlo, variabilita

Anotace (česká): Tématem této bakalářské práce je odpočívadlo pro kočky žijící v domácím zajetí s možností jeho úpravy během životního cyklu kočky a schopností nabídnout více než jednu variantu instalace. Cílem je zajistit snadnou údržbu produktu a jeho dlouhou životnost.

Anotace (anglická): The theme of the bachelor thesis is a cat scratcher for cats living in domestic captivity with the possibility of its modification during the life cycle of a cat and the ability to offer more than one variant of installation. The aim is to ensure easy maintenance of the product and its long life.

Prohlášení autora

Prohlašuji, že jsem předloženou bakalářskou práci vypracoval samostatně a že jsem uvedl veškeré použité informační zdroje v souladu s „Metodickým pokynem o etické přípravě vysokoškolských závěrečných prací.“

V Praze dne 21.05.2021

Podpis autora bakalářské práce



Tento dokument je nedílnou, povinnou součástí bakalářské práce i portfolia (titulní list)

## poděkování

Ráda bych poděkovala panu MgA. Martinu Tvarůžkovi za odborné vedení mé bakalářské práce a za možnost vidět věci z jiného úhlu. Také chci poděkovat Ing. Tomáši Blahovi za cenné rady a pomoc.

Můj velký dík dále patří Konstantinovi, Viktorii a mým rodičům.

Tuto práci věnuji mé nejkrásnější kočičce Fridě, která mi pro tento projekt byla velkou motivací a inspirací.

# obsah

## ÚVOD

škrabadlo jako potřeba

cílové skupiny

## ANYLYTICKÁ ČÁST

rešerše trhu

rešerše materiálů

problematika

barevná rešerše

škrabadlo a interiér

## VÝSTUP ANALÝZY

záměr projektu

inspirace

## PROVĚŘOVÁNÍ VARIANT

## SYNTÉZA

prvky výsledného produktu

Pelíšek a textilní části

barva

Základní možnosti sestavy

Rozměrová dokumentace

## ZÁVĚR

## ZDROJE

# ÚVOD

## škrabadlo jako potřeba

Kočky se díky domestikaci staly lidskými společníky už před tisíci lety. Byly uctívány již ve starověkém Egyptě a jsou (nejen) svými chovateli zbožňovány dodnes. [A]

Stejně jako my lidé máme základní potřeby, mají je i tato čtyřnohá stvoření a škrábání drápků určitě patří k jedné z nich. Pro kočky je stejně důležitá a nevyhnutelná jako nutnost dojit si na toaletu. Při této činnosti totiž dochází hned k několika procesům. Tím nejspíš nejdůležitějším je značkování svého území umístováním vizuální a pachové stopy díky žlázkám, které produkují feromony a nacházejí se v okolí drápkových lůžek a v mezprstí. Také tím uvolňují staré vrstvy drápů, kdy dochází k jejich obnovování a broušení. [B]

Pro mnohé kočky je to i prostředek k uvolnění nahromaděného stresu, protažení celého těla a v neposlední řadě si tak vyžadují lidskou pozornost.

Proto je velmi důležité mít doma jakýkoliv formát škrabadla. Pokud by v domácnosti chybělo, kočka by si stejně nacházela jinou cestu k sebezpečí a značkování. Důsledkem chybějícího škrábacího prvku je často poničený nábytek, koberce a další měkkí povrchy domácnosti.

Kočky jsem vždy obdivovala a dlouho si takového společníka přála mít. Před rokem se mi tento sen splnil a naše domácnost otevřela náruč kočičce plemena sphynx.

O **potřebě škrábat** jsem do té doby nevěděla, tudíž jsem škrabadlu nedávala velkou váhu a nespěchala s jeho koupí. Po pár týdnech na to ale silně doplatil koberec a pohovka, tudíž se jeho pořízení muselo urychlit.

Během průzkumu trhu a volby nejlepšího produktu jsem ale nenarazila na žádné, které by se mi opravdu esteticky líbilo, zároveň splňovalo moje požadavky na rozměry, potřeby mé kočky a bylo cenově přístupné. U každého produktu, který jsem pečlivě zkoumala mi vždy buď něco scházelo, přebývalo nebo mi nevyhovoval jeho materiál či barva.

Kočí škrabadla běžně dostupná na českém trhu mají v drtivé většině případu podobný formát – podstava a bedýnka polepené často velmi lacinou a nekvalitní plyšovou látkou, která se rychle poničí, na ni jsou nasazené škrabací válce, dále pak poličky čalouněné stejným materiálem a pelíšek, který je pevně přidělaný a nelze ho sundat pro případnou údržbu.

V tu chvíli jsem si uvědomila, že přeplněný trh v oblasti kočí škrabadel a odpočívadel postrádá produkt, který by si zákazník nejen dokázal přizpůsobit svým kritériím a potřebám jeho kočky/koček, ale byl by vizuálně zajímavý a kvalitně zpracovaný.

Tématem této bakalářské práce je tedy kočí odpočívadlo rozšířené o škrabací element.

## dvě cílové skupiny produktu

Škrabadlo má dvě cílové skupiny.

První je samotný „uživatel“ produktu – kočka. Tou druhou je chovatel kočky, její majitel a investor.

Potřeby a požadavky těchto dvou skupin se přirozeně značně odlišují, ale cíl je jeden: zajistit spokojenost obou stran.

Pro pochopení potřeb kočkovitých jsem nějaký čas pečlivě pozorovala nejen svoji kočku v domácím prostředí, ale i kočkovité šelmy žijící ve volné přírodě. Základní potřeby divokých šelem a koček domácích se ve značné míře podobají a z tohoto sledování jsem vycházela při dalším zpracování projektu.



### Potřeby kočky ve spojení se škrabadlem

- udržovat si dráčky
- značkovat své území
- mít své klidné místo pro pocit bezpečí a odpočinek
- mít přehled o tom, co se kolem děje, pro tento účel slouží nejlépe vyvýšené místo
- pohyb, vybijet energii, posilovat a protahovat svaly (obzvláště při šplhání)
- interakce s okolím, hrát si a být ve společnosti

### Požadavky chovatele ve spojení se škrabadlem

Chovatel má bezprostředně požadavky jiné, ale jeho značnou prioritou by měla být **spokojenost jeho kočky**.

Dále to může být:

- **souhra s interiérem** chovatele – estetika, prostorové uspořádání škrabadla
- **cenová hladina** škrabadla
- jeho **stabilita** (nemusí být jen kvůli kočičí bezpečnosti, ale např. i pokud jsou v domácnosti děti, aby na ně škrabadlo nespadlo)
- **snadná údržba** – škrabadlo se může časem opotřebovat, poničit, či zašpinit a mělo by být snadné nahradit pouze poškozenou část (nekupovat úplně nové škrabadlo), případně snadno sundat a vyprat textilní části škrabadla

## průzkum trhu

Trh kočičích škrabadel je velmi rozsáhlý. Existuje mnoho typů, které lze dělit nejčastěji dle materiálu a výšky škrabadla. Dle rešerše jsem si je rozdělila do těchto kategorií:

### 1. Kartonová

Jsou nejčastější volbou. Ze zmíněných produktů jsou levnější, prostorově velmi nenáročná, takže se perfektně hodí jako dočasná nebo doplňující varianta.

Nejsou ale pro kočku nevhodnější z dlouhodobého hlediska.

Jednak je často horizontálně umístěné (kočka potřebuje spíše škrabadlo vertikálního charakteru, aby se mohla opřít, viditelně označovat své území) a navíc není zcela stabilní. Jejich další velkou nevýhodou je, že je nelze nijak udržovat, při intenzivním používání se hodně drobí a má malou životnost.

Na trhu jsou velmi hojně zastoupená i v různých tvarech a velikostech.



<https://www.alpeti.cz/kartonove-skrabadlo-a-odpocivadlo-lui-cerna-e496.htm>

### 2. Závěsná prkna a podložky

Mají podobný charakter jako kartonová škrabadla, ale jsou vyráběna z pevných tkanin. Dají se zavěsit na zeď, případně na dveře, některá lze umístit i na nábytek (např. opěrku pohovky), ale také nemají dostatečnou stabilitu a dlouholetost. Dle mého názoru se také spíše jedná o dočasný nebo doplňující prvek.

Na trhu jsou považována za alternativní prvek.



[https://www.zoohit.cz/shop/kocky/skrabadla\\_odpocivadla/prkna\\_sisal\\_hracky/skrabaci\\_prkna/898227](https://www.zoohit.cz/shop/kocky/skrabadla_odpocivadla/prkna_sisal_hracky/skrabaci_prkna/898227)

### 3. Válcová

Nabízejí kombinaci škrabacího elementu a pelíšku.

Často kombinují materiály – dřevo, a různé tkaniny.

Výškově dosahují max. 100 cm. Mohou být dobrou variantou pro větší počet koček v jedné domácnosti (často mají více pelíšků) nebo jako menší, ale stabilnější vertikální škrabací element.

Na trhu tvoří spíše doplňující prvek.



[https://www.zoohit.cz/shop/kocky/skrabadla\\_odpocivadla/valce/diogenes/554943](https://www.zoohit.cz/shop/kocky/skrabadla_odpocivadla/valce/diogenes/554943)



#### 4. Nástěnná a stropní

Permanentnost těchto variant vnímám spíše jako nevýhodu. Nejen že se s tím váže náročná instalace a údržba, ale jsou také velkým zásahem do interiéru, avšak pro kočku to může být skvělou variantou.

Díky stálosti jsou perfektně stabilní a mají dlouhou životnost.

Spíše mají funkci kočkolezu a odpočívadla než škrabadla.

Na trhu jsou velmi málo zastoupená, spíše je chovatelé vyrábějí pro své mazlíčky sami.



<https://carujeme.cz/ohromujici-napady-na-prolezacky-pro-kocky/>

#### 5. Stromy

Nejoblíbenější volbou chovatelů. Cenově se pohybují v různých hladinách, nejčastěji v závislosti na výšce (velikosti), dále na výrobci a použitých materiálech.

Většinou mají velmi podobný vzhled. Pro kočku jsou jednou z nejlepších variant – jsou vyšší, vertikálního charakteru a mají stabilní základnu. Výhodou je i nepermanentnost zakotvení – dá se přesouvat a ve většině případů se nemusí kotvit do zdi, případně podlahy.



<https://www.zvireci-potreby.cz/nobby-chari-skrabadlo-pro-kocky-bezove-144cm-p12115>

Na trhu najdeme i výrobce, kteří dělají kočičí škrabadla na míru dle požadavků zákazníka. Nejčastěji ale mají tvar a vzhled skutečných stromů (jsou vyráběny z opracovaných kmenů).



<http://woodkocoura.cz/portfolio/liger-white-ripper/>

# materiály kočičího škrabadla typu „strom“

## konstrukce

Konstrukce kočičích škrabadel jsou vyráběná z různých materiálů, záleží hlavně na výrobci.

Nejčastější ale jsou:

### MDF deska

levnější a nepoužívanější varianta, je těžká a stabilní



[1]

### Překližka

dražší varianta, esteticky příjemnější než MDF, také těžká a stabilní



[2]

### Vodní hyacint

v poslední době hojně využívaný k pletení košů, exteriérového nábytku atd. V oblasti produktů pro kočky nachází využití ve formě pletených boudiček, podložek a pelíšků.



[3]

### Kartonový válec + plastová vložka

používá se jako základna pro škrabací válce, jsou pak obtočené provazem



[4]

### Jutový provaz

vyráběn z lýka tropické rostliny jutovníku, má výraznější barvu a žádný zápach



[5]

### Sisalový provaz

získávaný s listů agáve sisalové, **nejčastěji používaný pro kočičí škrabadla**, bez zápachu



[6]

### Kokosový provaz

z kokosového vlákna, používaný spíše pro domácí výrobu škrabadel, může jim zůstat kokosová vůně



[7]

### Jutová tkanina

používá se méně často než lana, ale může posloužit jako potah s vysokou pevností.



[8]

## škrabací element

Pro účel broušení kočičích drápků jsou nejčastěji používané stáčené provazy z přírodních materiálů namotané na kartonových tubusech.

Vynikají svojí pevností, jsou eco-friendly a pro kočičku zdravotně nezávadné.

## textilní části



[9]

Pro pelíšky a potahy kočičích odpočívadel/škradel jsou nejběžněji používané **plyšové** tkaniny vyrobené z **polyesteru**.

Je to látka relativně levná, snadno dostupná v široké škále barevných variant, velmi měkká a příjemná na omak. Po pár vyprání se ale většinou srazí, ztratí svou měkkost a při jejím aktivním používání začnou z látky vypadávat vlákna – látka tzv. pelichá.



[11]

Pro pelíšek jsem hledala materiál, který by měl podobné vlastnosti plyše, ale bude pevnější, odolnější a z přírodního materiálu. Nejlepší volbou, která splňuje všechny tyto požadavky je **manšestr**.

Je téměř stejně měkký, hebký, ale pevný, nejčastěji tkaný z **bavlny**. Cenově bývá o trochu dražší, avšak v některých galanteriích jsou s plyšem ve stejné cenové relaci.



[10]

Alternativou v oblasti potahů kočičích odpočívadel je **plst**. Vypadá elegantněji a moderněji než plyšové potahy, ale je hrubší, proto se nepoužívá k výrobě pelíšků. Na trhu je zastoupená v mnoha barvách. Nejčastěji vyrobená z **polyesteru**. Cenově patří do levnější kategorie.



[12]

Výplň pelíšků tvoří tzv. duté vlákno. Je to alternativa k prachovému peří. Je vyrobené z polyesteru, je měkké, lze ho prát a nesrazí se. Často se používá při výrobě dek a polštářů.

## problematika

V rámci analýzy trhu jsem se zaměřila na recenze k různým typům škrabadel na dvou odlišných e-shopech s chovatelskými potřebami, kde jsem hledala, zda zákazníci nemají podobné problémy s produkty jako já.

V drtivé většině převažují kladné reakce, kdy si zákazníci produkty pochvalují, někteří i přikládají fotografie, jak jsou jejich mazlíčci s produktem „spokojeni“.

Cílila jsem spíše na komentáře negativního rázu a sledovala jsem, s čím konkrétně jsou chovatelé nespokojeni.

Dle recenzí je mnoho zákazníků nespokojeno s:

- *Stabilitou škrabadel*
- *Špatnou kvalitou konstrukce*
- *Špatnou kvalitou textilních částí – plyšové polstrování a pelíšky, případně s nemožností koupit náhradní pelíšek ke konkrétnímu typu škrabadla (díra na trhu)*
- *Nesmyslnou konstrukcí (kočka se nemůže vyšplhat/slézt na jednotlivá patra/díly)*

(řazeno od nejčastěji zmiňovaného)

Použité recenze jsou konkrétně k zobrazenému škrabadlu na ilustrační fotografii.



[https://www.zoohit.cz/shop/kocky/skrabadla\\_odpocivadla/strom\\_velky/180\\_cm/379670](https://www.zoohit.cz/shop/kocky/skrabadla_odpocivadla/strom_velky/180_cm/379670)

06.01.2021 |



### Nekvalitní

Po par měsících už nejdu dotáhnout sloupy, hýbe se a naklání. Pelechy nedrží suché zipy a po vyprání je plyš třídý. V tuto chvíli je škrabadlo vzhledem k váze nebezpečné jak pro kocku tak pro toho kdo se zdržuje poblíž.



31.01.2017 | Tereza



### Obrovské zklamání

Škrabadlo je sice robustní a stabilní, ale obrovské zklamání, pokud jde o kvalitu polštářků! Vycpané jsou jen okraje, kočka leží na tvrdém. V budoucím je na dně jen tenká látka a kočka leží na velkém šroubu, který je pod ní skrytý! Naprosto neuvěřitelná snaha šetřit, kde se dá, hlavně aby to na první pohled dobře vypadalo, ale jak je to propracované nebo pohodlné pro kočku, bylo vedlejší. Zajímalo by mě, jestli tato "kvalita" jde i do Německa.



17.7.18 | Eva



### Škrábací strom Penelope

Kotátka velmi rychle zničilo plyš i desky, horní pelíšek nedrží tvar, velké zklamání. Kdyby byla lepší kvalita, kotátka by ho využila s radostí.



04.01.2021 | Roky



### Pečlivě zvažte

Náhradní válce nejdou nikde koupit takže po rozskrabání budete muset olepit novým sisalem.... Dále určitě bych uvítal nějaký nátěr dřevěných částí překližky... Chybí mi ukotvovací spagat ke zdi... Přeci jen naše kočky skáčou rádi vysoko.... Celkově za ty prachy ujde ale má ještě mouchy které to chce doladit... Jo a nikde jsem nenašel náhradní pelíšky k tomuto škrabadlu



04.01.2021 | Radim



### Hurá... ale?!

Škrabadlo je moc pěkné na pohled nic méně určitě bych uvítal nějaký kotvící pásek který v balení chybí.... A pro dobrý pocit abych měl jistotu že se škrabadlo neprevrhne když náš 8kg kocour skočí na vrchní odpočívadlo.... Dále škrabadlo byt' jsme dotáhli na max všechny závitky tak noha pod domečkem vrže.... Ještě bych uvítal možnost dokoupení náhradních pelíšku abych je mohl vyměnit když budu ty použité prat.... A nikde jsem bohužel nenašel náhradní škrabací válce....



14.01.2020 | J.T.



### Hezký design

- kočky si ho oblíbily, avšak pelíšky jsou svým průměrem docela malé, mají zbytečně robustní lemy, které z ložné plochy ubírají cenné centimetry. Nicméně kočky jsou pružné, mrštné, přizpůsobivé, tak se do nich vždycky nějak naskládají, popř. z nich pak jakoby "přetékají". Takže to by šlo. Horší jsou kmeny ... ze začátku paráda, no po ročním škrábání jsou sisal. provazy povolené až zpřetrhané. Jenže kde koupit náhradní? Neobvyklý Ø kmenů 15 cm je na našem trhu novinkou, tudíž nesehnatelnou.



Mnou zakoupené škrabadlo z e-shopu s chovatelskými potřebami: *bitiba.cz* v lednu roku 2021  
typ: *Škrabadlo Catherine, krémové*  
Fotografie jsou pořízené v květnu stejného roku



Obr. 1 rozškrábaný pelíšek (pelíšek nejde sundat, jsou na něm špinavé fleky, které nelze vyprat)



Obr. 2. rozkousaný roh stupínku, nelze sundat, vyměnit ani opravit

Jak již jsem zmínila v úvodní části, jsem vlastníkem jedné kočky plemena sphynx, při pořízení škrabadla jí bylo necelých 12 měsíců.

Škrabadlo je momentálně v dost neadekvátním stavu vůči tomu, jak dlouho se používá (4 měsíce).

Předpokládám, že tato problematika bude obecně rozšířená i u ostatních škrabadel, co mají podobné plyšové potahy.



Obr.3 rozpáraný šev potahu, nelze sundat ani opravit, látka je příliš tenká a při mém pokusu o zašití se znovu rozpárala



Obr.4 podobná problematika jako u obr. 2 a 3

[https://www.bitiba.cz/shop/doplanky\\_potreby\\_pro\\_kocky/skrabadla\\_pro\\_kocky/velke\\_stromy/do\\_200cm/483945](https://www.bitiba.cz/shop/doplanky_potreby_pro_kocky/skrabadla_pro_kocky/velke_stromy/do_200cm/483945)

# barvy

Na běžném trhu kočičích škrabadel převládá spíše paleta neutrálních odstínů.

Nejčastěji jsou to odstíny *běžové, hnědé, šedé, zřídka i černé*.

Specialitou jsou škrabadla s vzorovaným potahem – často to jsou imitace srsti kočkovitých šelem (tygr, levhart) nebo s motivem zvířecích tlapiček.

U výrobců, kteří dělají stromy na zakázku je barevná škála opravdu rozsáhlá a mimo zemitých odstínů se často objevují i barvy velmi výrazné (tyrkysová, rudě červená), které doplňují interiér zákazníka.



Kočky mají nejrůznější zbarvení srsti. Můžou být jedné barvy, zbarvení s bílou nebo se znaky.

Nejtypičtějšími barvami, které u koček najdeme jsou (velmi zjednodušeně): Odstíny hnědé, zrzavé, černé, modrošedé (stříbřitá), bílé a béžové. [C]



[13]



[14]

## škrabadlo a interiér

Jak už bylo zmíněno dříve, kočka má potřebu pozorovat své okolí, ideálně z vyvýšeného místa, aby měla dostatečný rozhled a věděla, co se kolem ní děje.

A i přes její samostatnější povahu je to pořád tvor společenský. Proto je vždy potřeba vybrat místo, kde se scházejí členové domácnosti nejfrekventovaněji nebo kde chovatel tráví nejvíce času, **aby kočka nebyla sama**. Nejčastěji je takovým místem **obývací místnost** (v bytě i v domě).

Umístění samozřejmě záleží i na *typu* škrabadla. Nízká škrabadla lze umístit téměř kamkoliv, případně blízko (francouzského) okna, ale vysoké, stromovité nebo stropní už nikoliv (viz obr.1)

Vždy se musí dbát na **bezpečí kočky**, aby nevyskočila do otevřeného okna, na digestoř, nezajištěnou policičku atd. a podle toho vhodně škrabadlo umístit.

Obecně se doporučuje mít více typů škrabadel v kočičí domácnosti, aby kočka neměla potřebu se vybíjet na nábytku, případně, když je v domácnosti koček více, každá by měla mít svoje vlastní místo na škrabadle, pokud je jedno.



[15]

Obr.1  
ukázka špatného umístění škrabadla (vedle okna), pokud by se otvíralo okno, kočka by mohla snadno vyskočit ven. Obrázek nám také demonstruje výběr odpočívadla dle barevné palety interiéru.



[16]

Obr.2  
ukázka dobrého umístění škrabadla. Kočka má k dispozici pohovku, ze které může na škrabadlo vyskočit nebo naopak skočit dolů. Barevně je škrabadlo neutrální a hodí se jak do interiéru tak i ladí se srstí kočky na obrázku.

## výstup analýzy

Rešerše mi potvrdila, že produkty na běžném trhu jsou často velmi nekvalitně zpracované a mají velmi krátkou životnost. Jsou si vizuálně hodně podobné a často ani vyšší cenová hladina nemění jejich estetiku.

Internetové i kamenné obchody nabízejí velmi podobné i stejné produkty. Chybí možnost si odpočívadlo přizpůsobit svým požadavkům i potřebám kočky (konstrukce je pevně stanovená, nelze ji měnit).

Kromě náhradních škrabacích válců, které pasují jen k některým typům konkrétních škrabadel, nelze zakoupit jiné náhradní díly jako např. pelíšek, polštářek, hračku apod.

U velké většiny produktů nelze odnímat textilní části jako jsou pelíšek, potahy, polštářky, čímž se snižuje jejich životnost a vzhled.

Prošla jsem si mnoho recenzí u konkrétních škrabadel na různých internetových obchodech s chovatelskými potřebami, kde jsem viděla, s čím jsou nespokojeni konkrétní chovatelé. Zhlédla jsem i mnoho videí, kde lidé komentují zakoupené produkty nebo škrabadla sami vyrábějí.

I přes to, že trh se škrabadly, odpočívadly a jinými doplňky nejen pro kočky je velmi široký, pořád chybí produkty kvalitně zpracované, esteticky odlišné od těch, co již existují.

Na základě sesbíraných dat jsem se rozhodla nepoužít materiál jako je plyš nejen kvůli jeho krátké životnosti a špatné údržbě, ale i kvůli tomu, že na mě má dojem jisté lacinosti. Naopak jsem chtěla zkombinovat více materiálů u škrabacího elementu, aby kočka měla k dispozici různé hrubosti povrchů a tím menší tendenci vybíjet se na nábytku.



## záměr projektu

Vizí této bakalářské práce je navrhnout odpočívadlo (stromového typu) pro kočky žijící v domácím zajištění s možností jeho úpravy během životního cyklu kočky a schopností nabídky více než jedné varianty instalace.

Koncept je sestaven z předchozí rešerše požadavků chovatele, potřeb kočky a nedostatků již existujících produktů na trhu.

### 1. Jednoduchá instalace

ideálně bez náradí

### 2. Upgrade produktu

možnost rozšiřování celku:

*během životního cyklu kočky*

Hravé mladé koťátko má jiné potřeby než kočka starší, případně kočka nemocná, která je omezená v pohybu.

Cílem je mít možnost přizpůsobit jedno škrabadlo životnímu cyklu kočky.

*dle ekonomické situace chovatele*

je nepochybně dalším důležitým faktorem, podle kterého může škrabadlo rozšiřovat, upravovat, měnit

v neposlední řadě dalším důvodem k rozšíření či úpravě škrabadla může být nový kočičí přírůstek v domácnosti.

*dle možností interiéru chovatele*

nabídka více než jedné varianty instalace

### 3. Údržba

Největším úskalím většiny produktů na trhu vidím nekvalitně zpracované textilní části škrabadel - špatné sešití, látka se začne párat, pelichat, pelíšek nelze sundat, vyprat či snadno opravit.

Proto by měly být potahy z **kvalitní, pevné textilie**, ideálně **odnímací**, pelíšek by mělo být určitě možné **snadno sundat a vyprat**.

### 4. Udržitelnost

– U drtivé většiny běžných kočkolezů se při poničení musí často nahradit celý strom. Někteří výrobci už ale začali prodávat nahraditelné škrabací válce k určitým modelům svých produktů.

Mým cílem bylo vytvořit koncept tak, aby chovatel nemusel při poškození vyhazovat celý strom, ale pouze **nahradit** jeho **poničené části**, ať už se bude jednat o škrabací válec, pelíšek nebo boudičku.

Patří sem i problematika poničených škrabacích válců. **Provaz** by měl být v každém případě **kvalitně spředený**, pevný, aby měl co nejdelší životnost. V případě jeho poničení by se měla nahradit pouze část škrabadla (výměna poničeného válce), nikoliv nahrazení celého produktu.

## inspirace

Při hledání vhodného tvaru kočičího odpočívadla jsem se odrazila od přirozeného prostředí kočkovitých šelem žijících ve volné přírodě.

Šelem existuje mnoho různých druhů žijících v různých podnebných pásech, ale většina z nich tráví čas ve stromoví nebo v jeho těsné blízkosti.

Menší šelmy jako ocelot velký nebo kočka cejlonská preferují spíš vysoké stromoví, kdežto větší šelmy (lvi, gepardi nebo třeba tygři) tráví čas spíš v jeho stínu.

Jako výchozí tvar mi tedy posloužil strom a jeho uspořádání.





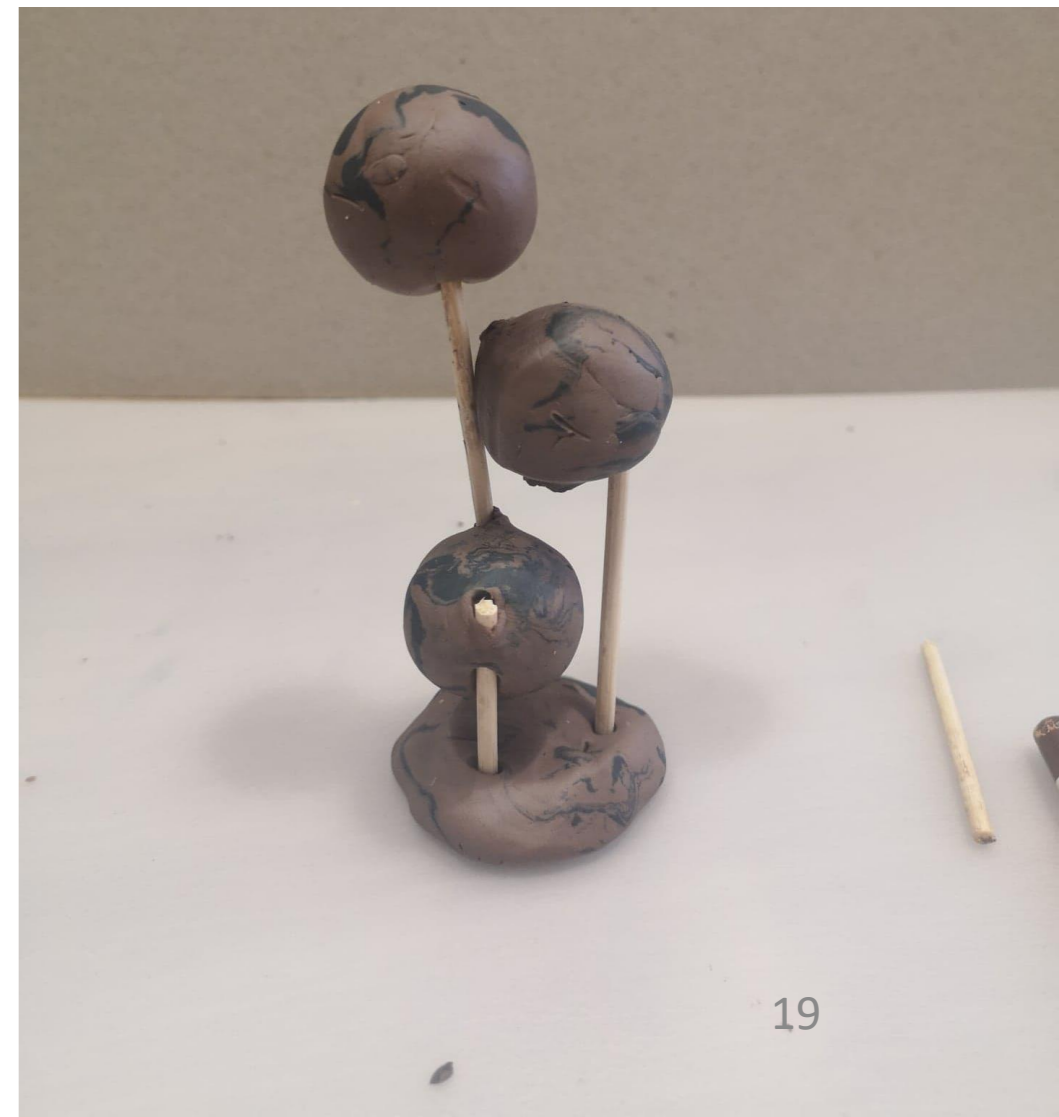
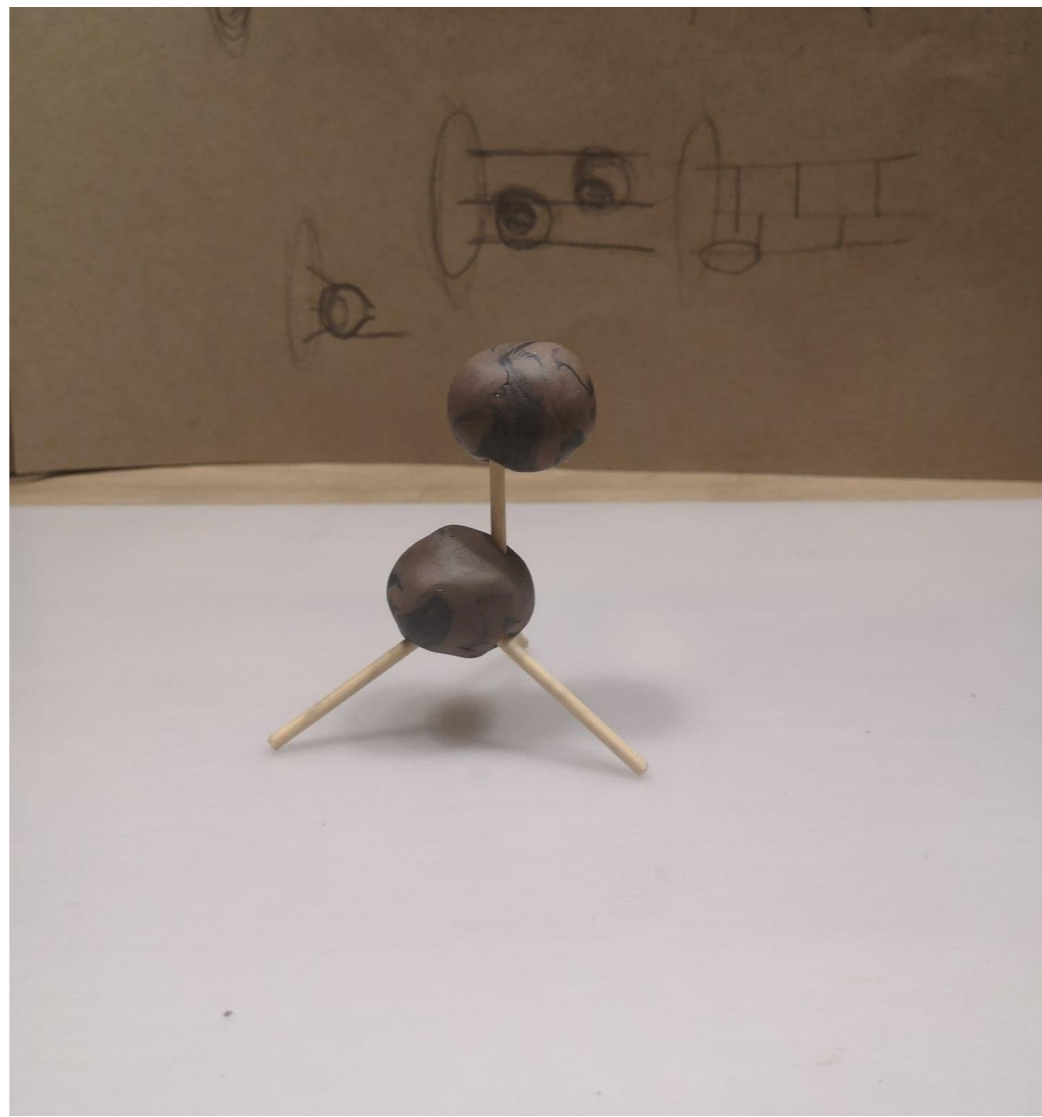



tvar

poměr



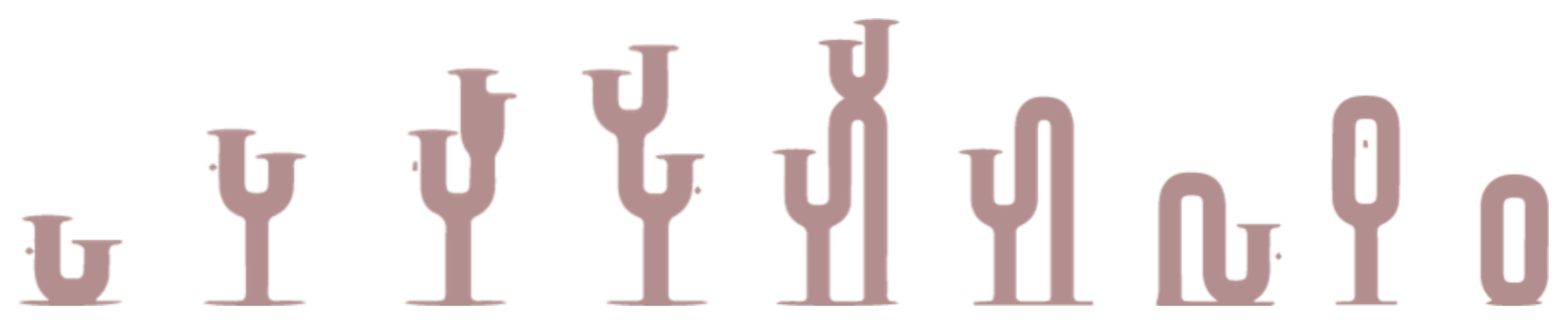

podstava

tvar

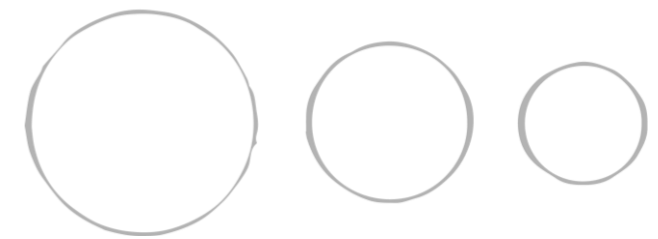
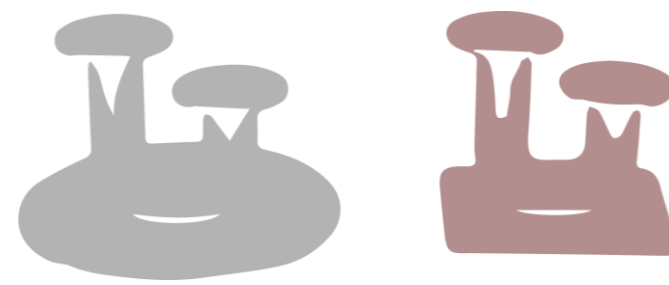
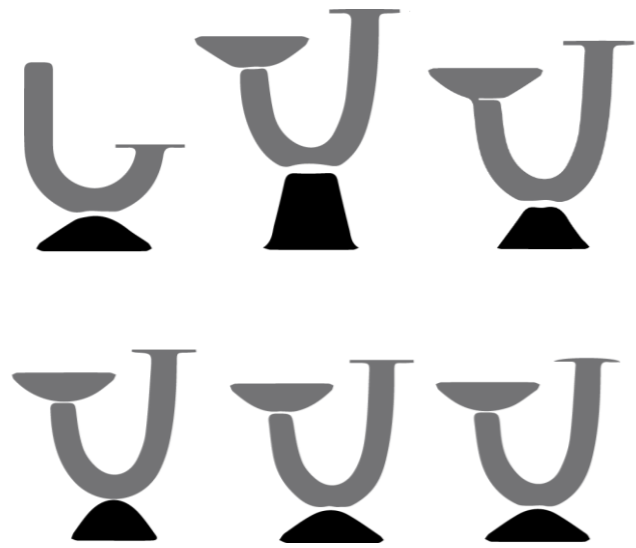



## konstrukce

Konstrukce škrabadel je většinou tvořena šroubováním jednotlivých prvků k sobě. Na ilustračních fotografiích je znázorněné rozebrané škrabadlo a jeho součásti.

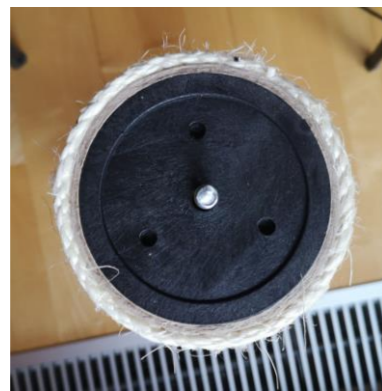

## prověřování stability lehátka

Vzhledem ke konstrukci prvku lehátka jsem musela prověřit, zda překližka vydrží váhu kočky.

Na ilustrační fotografii je 8 mm překližka, která je v různých bodech zatížena 5 kg závažím.

Překližka pevnostní zkoušku zvládla bez problému, až na moment, kdy se zatěžovala na úplném kraji. V tuto chvíli se začala silně ohýbat, ale nezlomila se.

Konstrukce lehátka tedy musí být přizpůsobena kočce a zároveň zvládnout zatížení.



## Syntéza

Finálním návrhem se jeví odpočívadlo pro kočky stromového typu. Shrnuje v sobě veškeré požadavky, které vycházely z analytické části.

Je vizuálně odlišné od produktů běžně dostupných na trhu, lze jej upravovat (přidávat či odebírat jednotlivé prvky a kombinovat), umožňuje také odnímat textilní části, což je důležitý moment při údržbě odpočívadla.

Odpočívadlo je tvořeno s ohledem na životní cyklus koček. Mladé kotě je hravé, vyžaduje hodně pohybu, zejména vertikálního charakteru, kdežto naopak kočka starší, případně nemocná potřebuje spíš nižší místo, kam se bude moct snáze dostat. **Cílem je umožnit chovateli přizpůsobit produkt, ne pořizovat další, zcela nový.** Škrabadlo lze také upravovat pro pohodlný pohyb kočky po jeho jednotlivých prvcích (stupínky, natočení větví) i dle možností interiéru.

Podstava je tvořena 30 mm překližkou, aby bylo škrabadlo stabilní i při složitějších variacích sestav. Z překližky jsou i stupínky a konstrukce lehátka nejen kvůli jejím pevnostním a estetickým vlastnostem, ale i proto, aby byl materiál jednotný a výsledný produkt působil celistvě.

Škrábací válce jsou tvořeny z kartonového tubusu s plastovou vložkou, která slouží ke jejich kotvení k dalším prvkům a ovinuté sisalovým provazem.

Ozvláštnění dodává odpočívadlu škrábací element ve tvaru „U“, který je vyrobený vstřikováním plastu do formy. Je potažený jutovou tkaninou, aby se za ní kočka mohla uchytit při pohybu po odpočívadle a měla k dispozici více než jednu hrubost škrábacího povrchu.

Textilní části jsou šité z manšestru, který, jak jsem usoudila dle rešerše materiálů je velmi pevná, ale přesto měkoučká, neklouzavá látka. Má krásné barevné odstíny s sametovým odleskem.

Odpočívadlo má navíc horizontální prvek – lehátko, které slouží kočce k odpočinku.



# prvky

Při tvorbě konceptu jsem značnou část času věnovala vyhranění základních prvku kočkolezu. Zkoumala jsem, co ho vlastně tvoří a jaké prvky musí mít.

Finální produkt tedy tvoří:

## 1. Pelíšek

Slouží kočičce k odpočinku nebo úkrytu.

Materiál: manšestrový pelíšek vycpaný dutým vláknem.

## 2. Menší válce

Další element sloužící ke škrábání a šplhání, tvaruje podobu škrabadla.

Materiály: kartonový tubus s plastovými vložkami, omotané sisalovým provazem

## 3. Vysoký válec

Tvoří hlavní škrabací element, zvyšuje škrabadlo, lze na něj upevnit další prvky.

Materiály jsou kartonový tubus s plastovými vložkami, omotaný sisalovým provazem

## 4. Základna

zajišťuje stabilitu celého produktu, Materiál: vybrala jsem lakovanou MDF desku hlavně pro její velkou váhu a cenovou dostupnost

K základně se upevňují další prvky

## 5. Stupínek

Slouží kočkám k pohybu po škrabadle (odrážedlo) nebo jako místo k odpočinku

Materiál: MDF deska, manšestrový potah

## 6. Lehátko

Vertikální prvek, slouží k odpočinku a zábavě.

Materiál: překližka a manšestrová látka, pogumované zátky

## 7. „U“čková základna

Nositelka tvaru, škrabací element, může sloužit i jako mezistupínek pro výskok a další pohyb po škrabadle

Dle požadované výšky lze upevnit přímo k základně nebo na další prvky

Materiály: vstříkovaný plast do formy, povrch oblepený kartonem a jutovou textilií

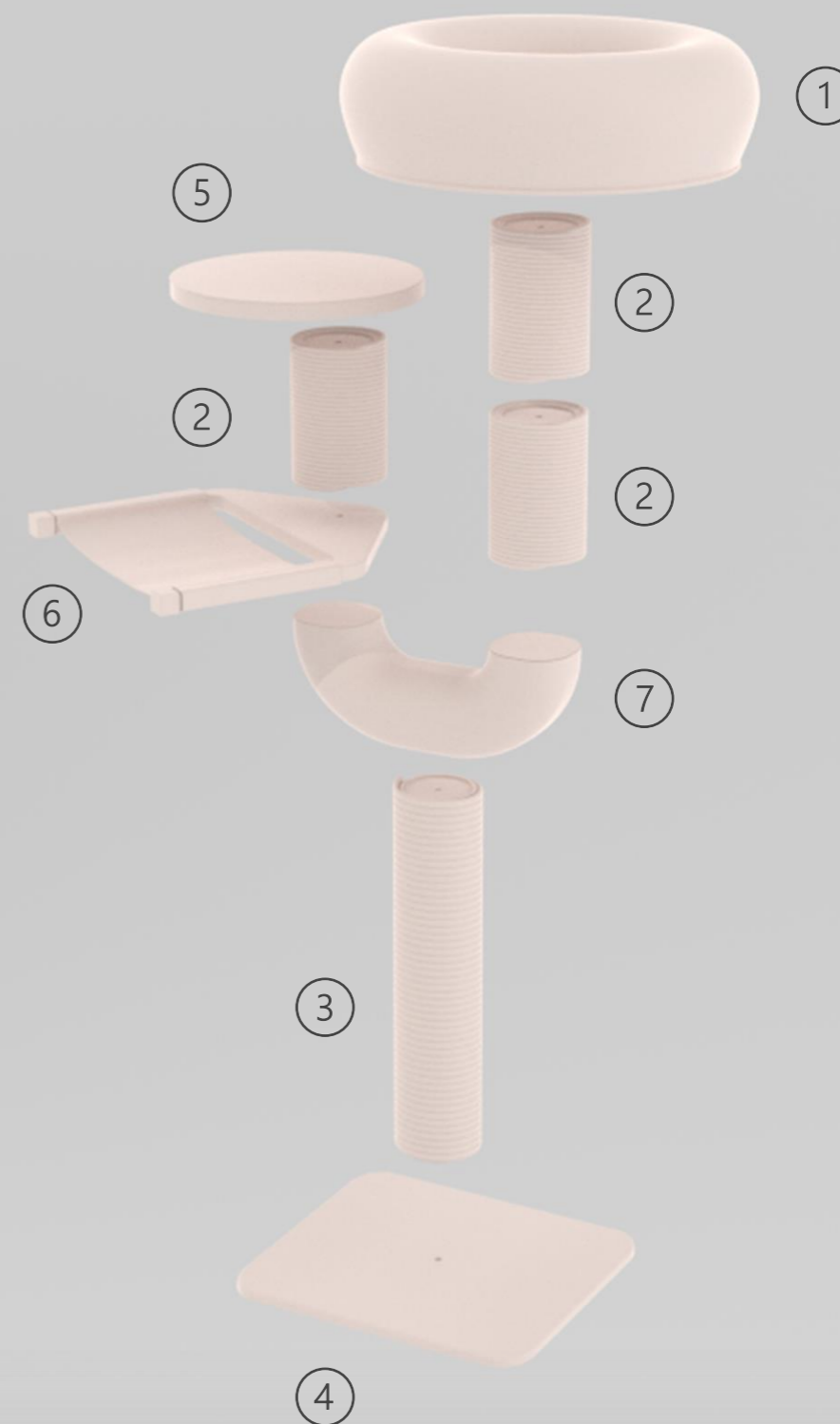

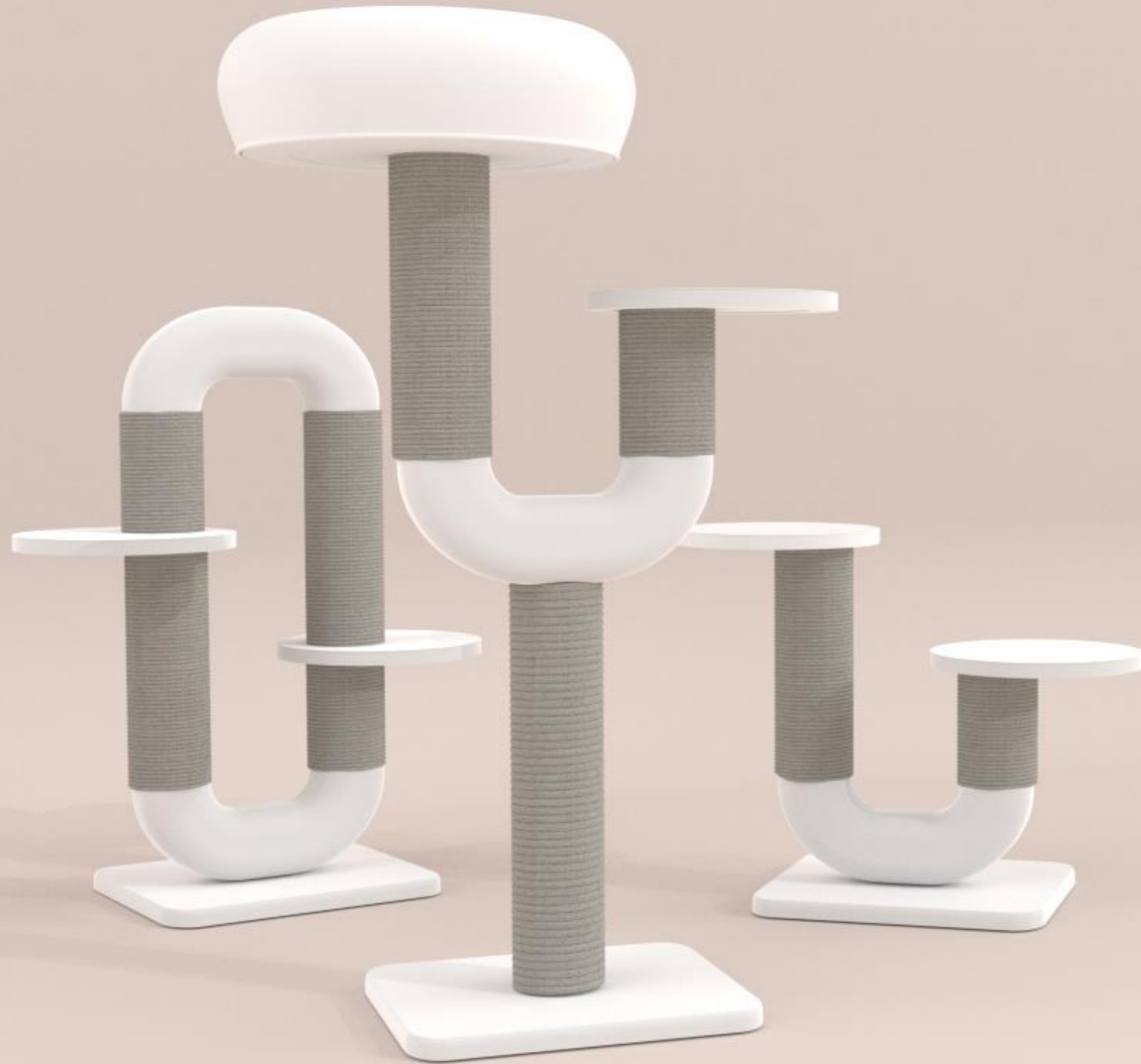

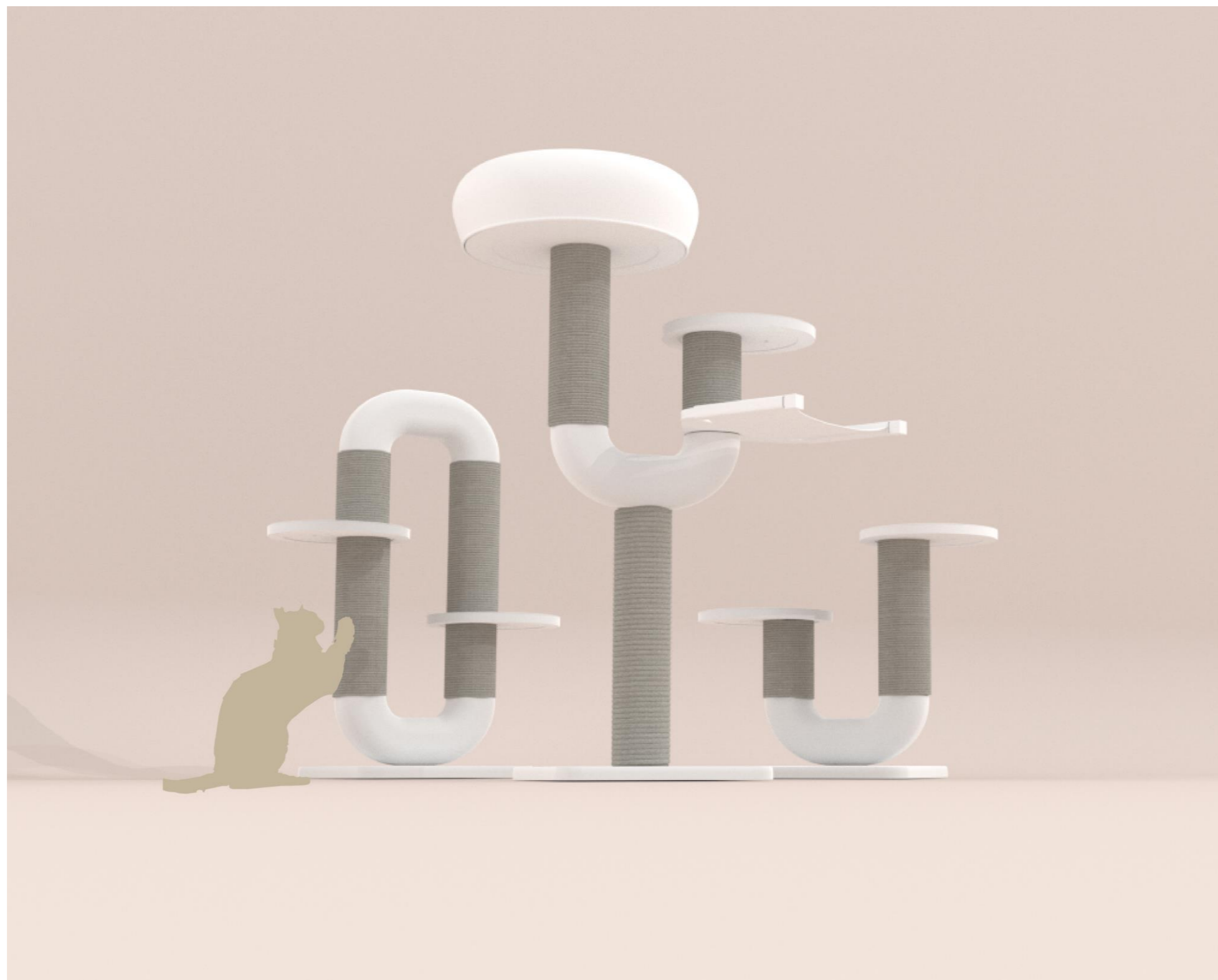

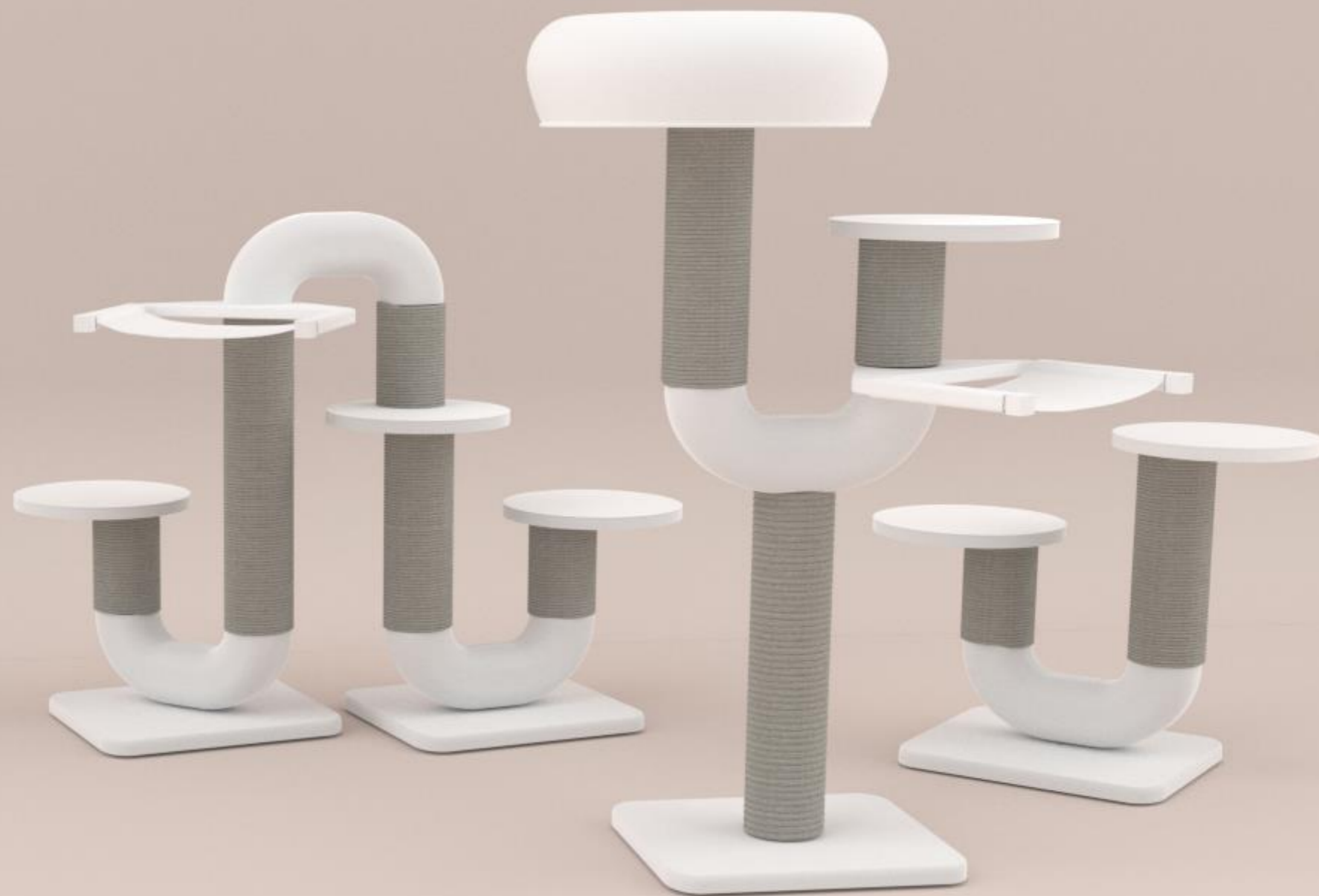

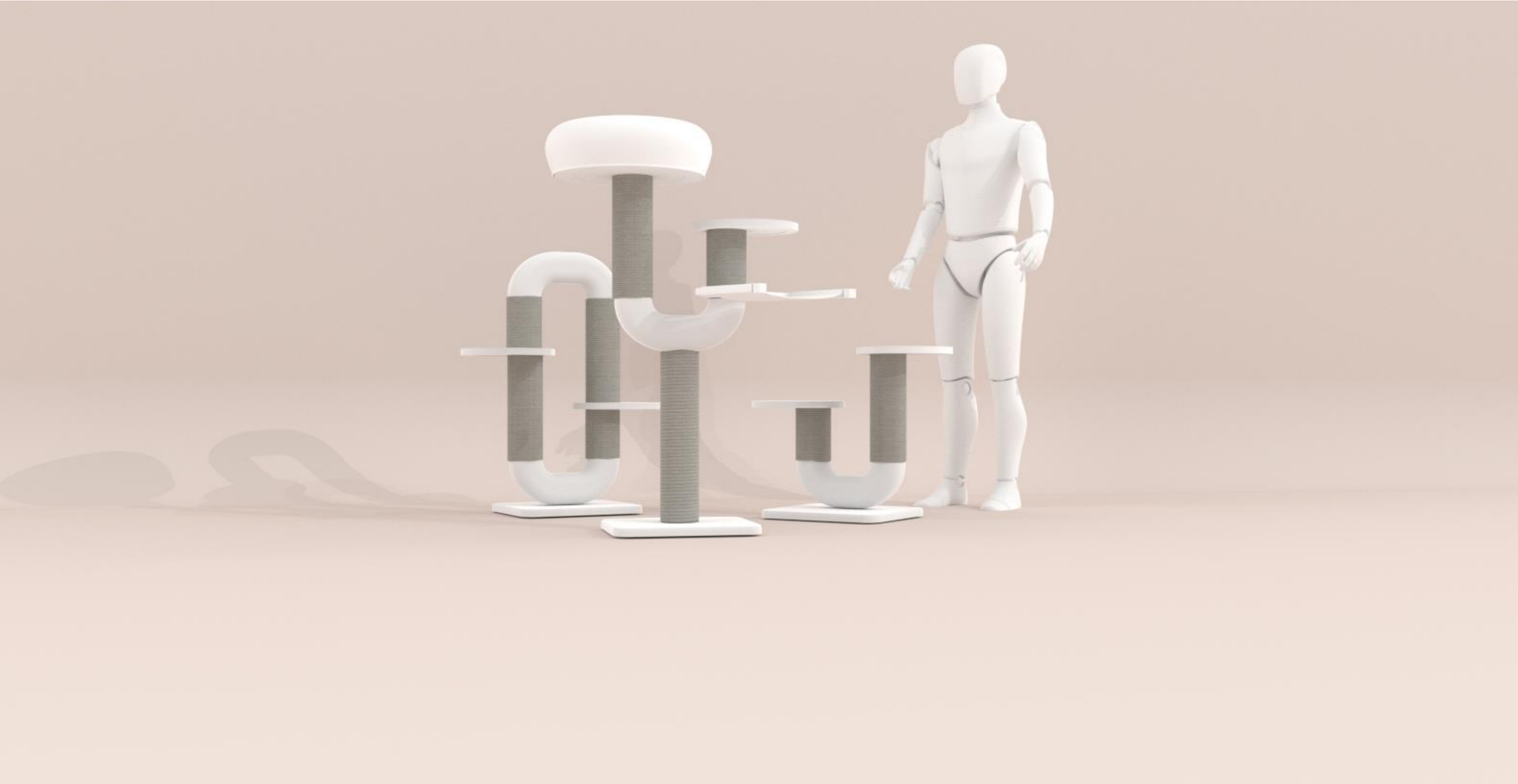

## pelíšek a textilní části

Všechny textilní části – pelíšek, potah na stupínek a lehátko jsou ušity z manšestrové látky, jsou sundavací a lze je bez problémů vyprat.

Pelíšek je umístěn na kruhové překližkové desce, díky níž lze pelíšek ukotvit k dalším prvkům kočkolezu. K desce se přichycuje pomocí speciální konstrukci pelíšku a gumičky, která se utáhne, aby pelíšek po desce neklouzal.

Látková část pelíšku je vycpaná dutým vláknem pro zajištění maximálního pohodlí kočky.

Podobný princip uchycování má i potah stupínků, který se navlíkne a také utáhne gumičkou, která se pak schová tak, aby ji kočka neměla tendenci kousat.

Lehátko lze jednoduše sundat i nandat na překližkové tyče. Aby látka nesklouzávala zajistí se konce tyčí gumovými úchyty.

Textilní části škrabadla jsou výraznými prvky a určují barevný tón celého produktu.





## barevné variace

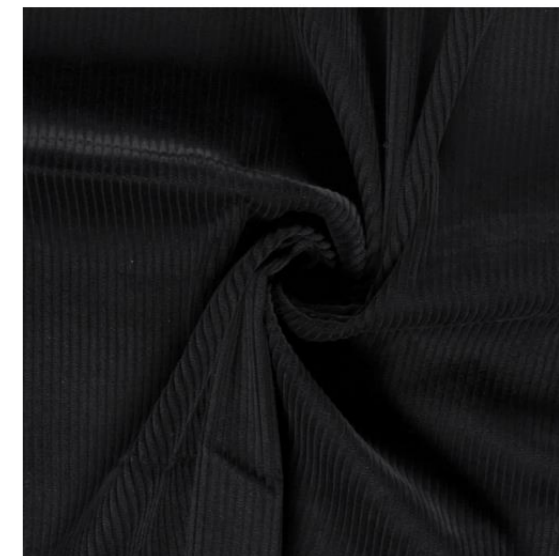
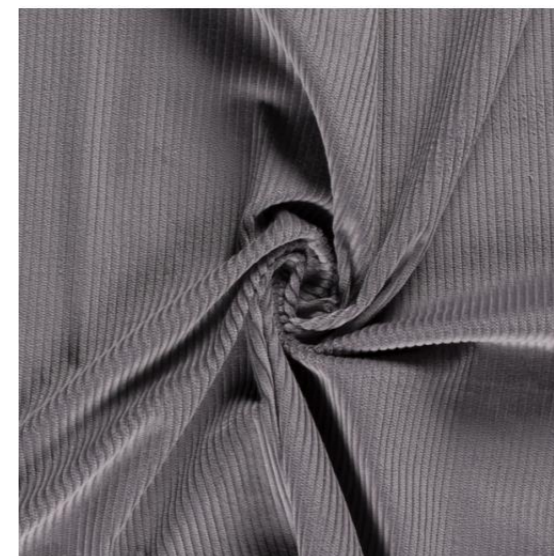

Pro svůj koncept jsem dle předchozí rešerše vybrala škálu barev, kde jsou neutrální odstíny – béžová, šedá a černá i několik sytějších – mentolová, hořčicová a zelená, které na běžném trhu nejsou u škrabadel dostupné.

Všechny barvy jsem se snažila vybrat tak, aby byly v přírodních odstínech a hodily se k různým barvám jednotlivých plemen koček.



[17-22]

## základní možnosti sestavy

Výsledný produkt nabízí velmi širokou škálu variant sestav, které může nabídnout dle výšky, charakteru sestavy (vertikální, horizontální) a prostorové náročnosti.

Prvky lze různě obměňovat (např. pelíšek se stupínkem, lehátko se stupínkem, jeden váleček místo dvou, atd.) a skládat dohromady, rozšiřovat. Díky šroubům v konstrukci lze jednotlivé části případně i nasměrovat dle vlastních požadavků a potřeby kočky (pohodlný pohyb).

Základní variace popisují níže. Jednotlivé prvky jsou barevně odlišené a popsány dle prostorové náročnosti, výšky a počtu jednotlivých prvků.

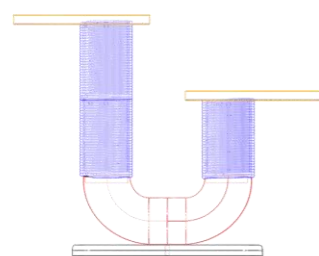
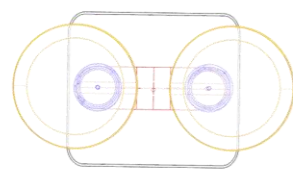

Prostorově nenáročná sestava

Výška: 550 mm

2x stupínek  
3x váleček menší  
1x U  
1x podstava

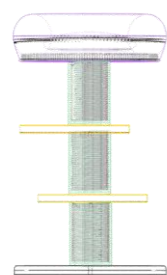
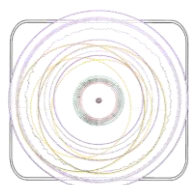

Prostorově nenáročná sestava

Výška: 810 mm

1x pelíšek  
2x stupínek  
3x váleček menší  
1x podstava

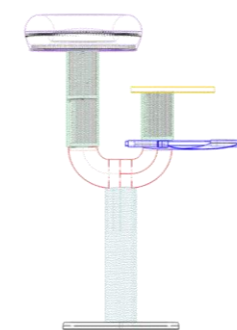
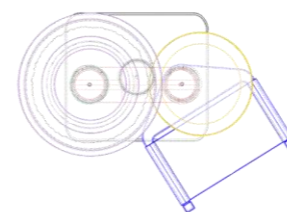

Prostorově nenáročná sestava

Výška: 1170 mm

1x pelíšek  
2x stupínek  
1x lehátko  
3x váleček menší  
1x U  
1x válec vysoký  
1x podstava

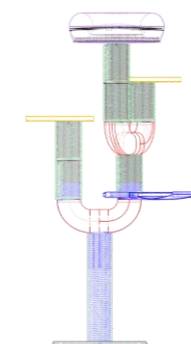
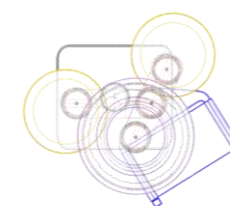

Prostorově lehce náročnější sestava

Výška: 1500 mm

1x pelíšek  
2x stupínek  
1x lehátko  
5x váleček menší  
2x U  
1x válec vysoký  
1x podstava

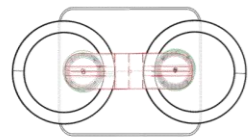

Prostorově nenáročná  
sestava  
horizontální smysl

Výška: 870 mm

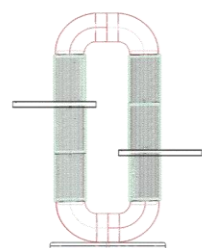

2x stupínek  
6X váleček menší  
2x U  
1x podstava

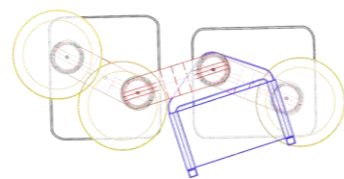

Prostorově lehce  
náročnější sestava  
horizontální smysl

Výška: 870 mm

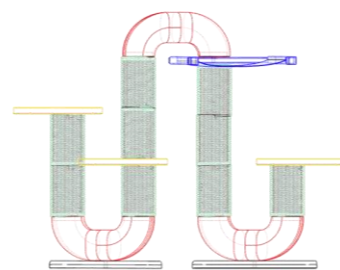

3x stupínek  
1x lehátko  
9X váleček menší  
3x U  
2x podstava

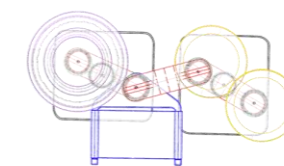

Prostorově lehce  
náročnější sestava  
vertikální i horizontální  
smysl

Výška: 1370 mm

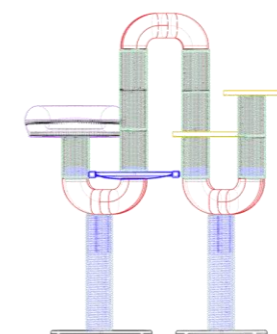

1x pelíšek  
2x stupínek  
1x lehátko  
9X váleček menší  
3x U  
2x válec vysoký  
2x podstava

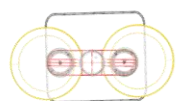

Prostorově nenáročná  
sestava  
vertikální i horizontální  
smysl

Výška: 1370 mm

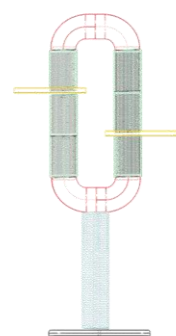

2x stupínek  
1x lehátko  
6X váleček menší  
2x U  
1x válec vysoký  
1x podstava

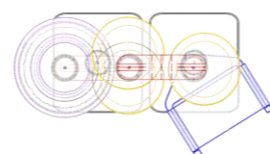

Prostorově lehce  
náročnější sestava  
vertikální smysl

Výška: 1370 mm

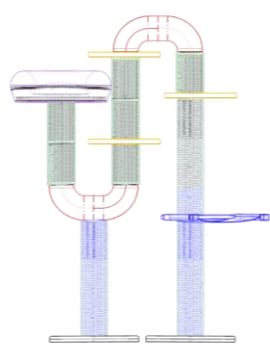

1x pelíšek  
3x stupínek  
1x lehátko  
8X váleček menší  
2x U  
1x válec vysoký  
2x podstava

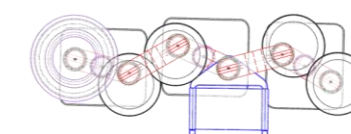

Prostorově náročná  
sestava  
vertikální i horizontální  
smysl

Výška: 1370 mm

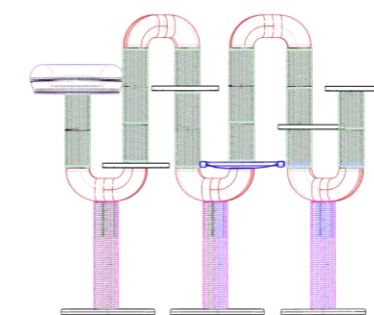

1x pelíšek  
4x stupínek  
1x lehátko  
16X váleček menší  
5x U  
3x válec vysoký  
3x podstava

rozměrová dokumentace  
základních prvků výsledného produktu

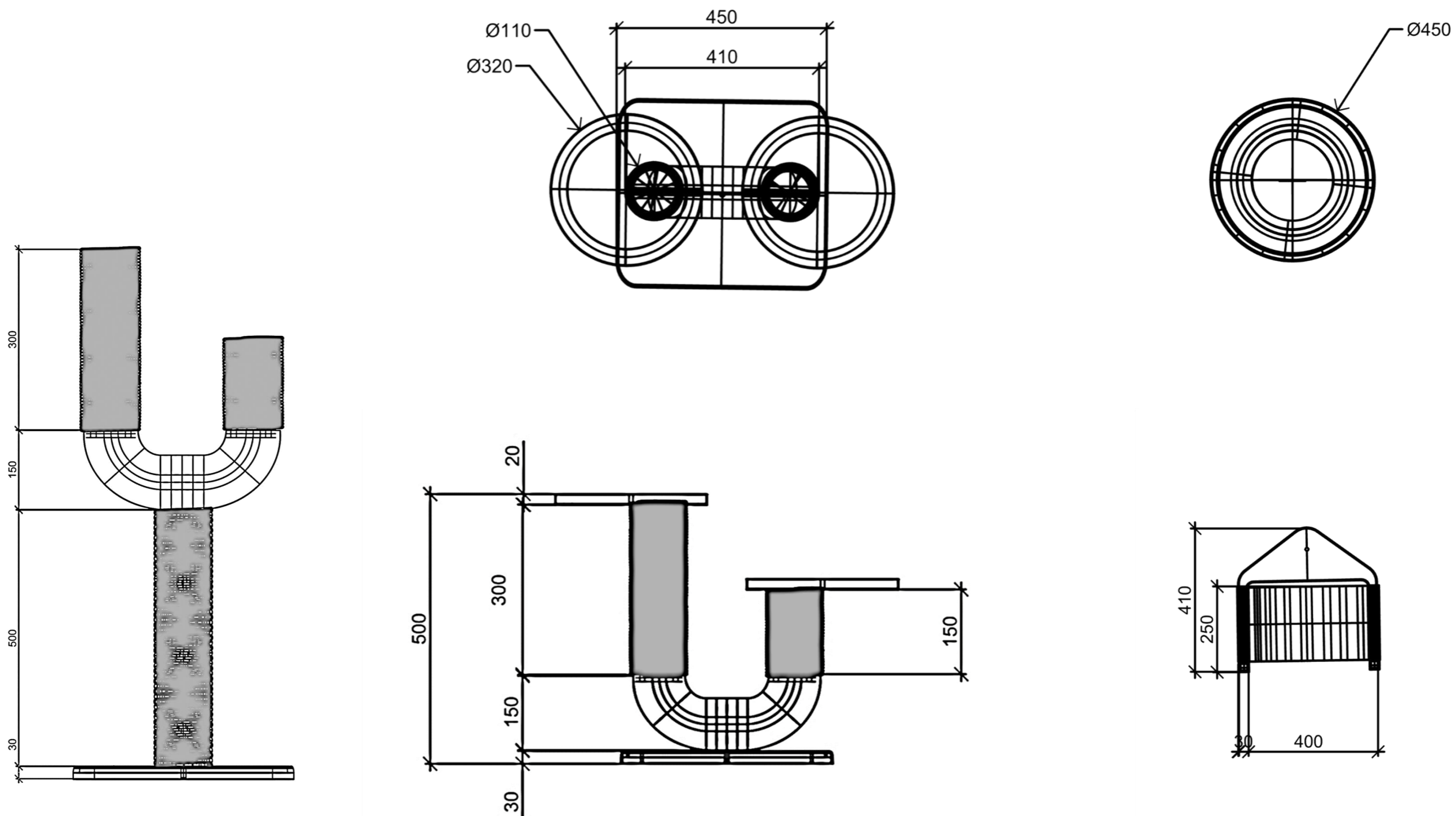

# Závěr

Tématem celého projektu bylo vytvořit produkt přívětivý jak pro kočky, tak i pro chovatele, produkt, který vyplní díru na trhu, obohatí ho o nový a svěží vzhled kočičího nábytku.

Vzhledem ke covidové situaci se mi bohužel nepodařilo prověřit všechny možné varianty produktu. Obecně bych si přála při tvorbě této závěrečné práce více kontaktu s lidmi i zvířátky pro lepší analýzu, a tím pádem i propracovanější výsledný produkt. I přes všechna omezení a detaily, které je ještě na projektu potřeba prověřovat a dotahovat, si troufám říci, že se výsledný produkt povedl.

Tato práce mě určitě posunula z hlediska výzkumu, seberozvoje a připomněla mi jak je důležité důsledně a do detailu analyzovat a prověřovat nejen ve virtuálním světě, ale i na reálných modelech.

Osobně si myslím si, že škrabadlo má potenciál dál se rozvíjet a případně jednou díru trhu skutečně zaplnit.

## zdroje

### Obrazová příloha

[1] Mdf deska. In: Sortim.cz [online]. [cit. 2021-5-20]. Dostupné z: <https://www.sortim.cz/products/793-drevovlaknita-deska-mdf-surova/variants/1056/>

[2] Překližka bb. In: *Preklizka.eu* [online]. [cit. 2021-5-20]. Dostupné z: <https://www.preklizka.eu/produkt/preklizka-1525001250-bb-bb-briza/>

[3] Látka pro venkovní použití Vodní hyacint – žlutohnědá. In: *Latka.cz* [online]. [cit. 2021-5-20]. Dostupné z: [https://www.latka.cz/164-trenza-02\\_latka-pro-venkovni-pouziti-vodni-hyacint-zlutohneda.html?gclid=Cj0KCQjw7pKFBhDUARIsAFUoMDYy-0ao4f5Ase1-meyRs8wyFyD0OWcd3STX0YiiXDYhugHb1btU098aAuKREALw\\_wcB](https://www.latka.cz/164-trenza-02_latka-pro-venkovni-pouziti-vodni-hyacint-zlutohneda.html?gclid=Cj0KCQjw7pKFBhDUARIsAFUoMDYy-0ao4f5Ase1-meyRs8wyFyD0OWcd3STX0YiiXDYhugHb1btU098aAuKREALw_wcB)

[4] VidaXL Škrabadlo pro kočky 8 x 20 cm 10 mm béžové. In: *VidaXL* [online]. [cit. 2021-5-20]. Dostupné z: [https://www.vidaxl.cz/e/vidaxl-skrabadlo-pro-kocky-8-x-20-cm-10-mm-bezove/8718475598596.html?gclid=CjwKCAjwqliFBhAHEiwANg9szi9LTGzV4RlfBgX0KbJm\\_sX3pdrIhpFdAMZa4xwFt3rL5E\\_-CwuPJBocPhYQAvD\\_BwE](https://www.vidaxl.cz/e/vidaxl-skrabadlo-pro-kocky-8-x-20-cm-10-mm-bezove/8718475598596.html?gclid=CjwKCAjwqliFBhAHEiwANg9szi9LTGzV4RlfBgX0KbJm_sX3pdrIhpFdAMZa4xwFt3rL5E_-CwuPJBocPhYQAvD_BwE)

[5] Jutové lano. In: *Action* [online]. [cit. 2021-5-20]. Dostupné z: <https://www.action.com/cs-cz/p/jutove-lano/>

[6] Sisál - sisálové lano na škrabadlo 8mm, návin 100m. In: *Provaznictví* [online]. [cit. 2021-5-20]. Dostupné z: [https://eshop.romak.cz/product/lana-prirodni/sisal-a-kokos/sisal---sisalove-lano-na-skrabadlo-8mm\\_-/733](https://eshop.romak.cz/product/lana-prirodni/sisal-a-kokos/sisal---sisalove-lano-na-skrabadlo-8mm_-/733)

[7] Kokosové lano přírodní. In: *Provaznictví* [online]. [cit. 2021-5-20]. Dostupné z: <https://eshop.romak.cz/kokosove-lano-prirodni>

[8] Jutová tkanina 211g/m2 přírodní, šíře juty 105cm. In: *Provaznictví* [online]. [cit. 2021-5-20]. Dostupné z: [https://eshop.romak.cz/variant/prirodni-jutova-tkanina/jutovina-metraz/jutova-tkanina-211g\\_m2-prirodni/120/120/478](https://eshop.romak.cz/variant/prirodni-jutova-tkanina/jutovina-metraz/jutova-tkanina-211g_m2-prirodni/120/120/478)

[9] Plyš - metráž š. 150cm - ILJA 207 BÉŽOVÝ. In: *Goldea.cz* [online]. [cit. 2021-5-20]. Dostupné z: [https://www.goldea.cz/produkt/plyš-metraz-s-150cm-vzor-ilja-207-bezovy?variant=1660&gclid=CjwKCAjwqliFBhAHEiwANg9szngahXDQ\\_kPYF910eX0BXKqZKhAeJlq2-gJHBinjRppFGOoBLS7rlxoC9dAQAvD\\_BwE](https://www.goldea.cz/produkt/plyš-metraz-s-150cm-vzor-ilja-207-bezovy?variant=1660&gclid=CjwKCAjwqliFBhAHEiwANg9szngahXDQ_kPYF910eX0BXKqZKhAeJlq2-gJHBinjRppFGOoBLS7rlxoC9dAQAvD_BwE)

[10] Plst' 90cm / tloušťka 1mm – světle béžová. In: *Latka.cz* [online]. [cit. 2021-5-20]. Dostupné z: [https://www.latka.cz/81-7070-052\\_plst-90cm-tloustka-1mm-svetle-bezova.html?gclid=Cj0KCQjwZiFBhD9ARIsAGxFX8CbMfzqVBOQyqgjFaGRato2MbdMMcfq3ENoSY3xPwjn\\_F3hdfjPpkaAirHEALw\\_wcB](https://www.latka.cz/81-7070-052_plst-90cm-tloustka-1mm-svetle-bezova.html?gclid=Cj0KCQjwZiFBhD9ARIsAGxFX8CbMfzqVBOQyqgjFaGRato2MbdMMcfq3ENoSY3xPwjn_F3hdfjPpkaAirHEALw_wcB)  
<https://lucybalu.com/en/products/swing-kletterwandset>

[11] Látka bavlněný manšestr béžový. In: *Takoy.cz* [online]. [cit. 2021-5-20]. Dostupné z: <https://takoy.cz/latka-bavlneny-mansestr-bezovy>

[12] DUTÉ VLÁKNO. In: *Mamtex.cz* [online]. [cit. 2021-5-20]. Dostupné z: <https://www.mamtex.cz/vatelin/dute-vlakno/>

[13] <http://tricityvet.com/>

[14] Solid coat colors in cats. Photography ©Thinkstock Images. In: *Catster: Cat Colors — Get the Fascinating Facts Behind Cat Coats & Patterns* [online]. 2017, s. 276 [cit. 2021-5-20]. ISBN 2016FVHE/2230/47. Dostupné z: <https://www.catster.com/cats-101/different-cat-colors>

[15] Koček. In: *Woodkocoura.cz* [online]. [cit. 2021-5-20]. Dostupné z: <http://woodkocoura.cz/portfolio/kocek/>

[16] 15 Of The Best Cat Scratching Posts & Cat Trees Reviews & Buyers Guide. In: <https://www.tuxedo-cat.co.uk/cat-scratching-posts/> [online]. [cit. 2021-5-20]. Dostupné z: <https://www.tuxedo-cat.co.uk/cat-scratching-posts/>

[17] Látka bavlněný manšestr. In: *Takoy.cz* [online]. [cit. 2021-5-20]. Dostupné z: <https://takoy.cz/catalogsearch/result/?q=+man%C5%A1estr+bavln%C4%9Bn%C3%BD>

### Texty

[A] SMITH, Casey. Cats Domesticated Themselves, Ancient DNA Shows. *National Geographic* [online]. 2017 [cit. 2021-5-20]. Dostupné z: <https://www.nationalgeographic.com/science/article/domesticated-cats-dna-genetics-pets-science>

[B] Proč kočka potřebuje škrábat? In: *Fler blog* [online]. 2021 [cit. 2021-5-21]. Dostupné z: <https://www.fler.cz/blog/proc-kocka-potrebuje-skrabat-50793>

[C] FALADOVÁ, Lucie, MVDr. Vlastimil ŠIMEK a Michaela BRADÁČOVÁ. *Plemena koček chovaná v České republice* [online]. In: . s. 276 [cit. 2021-5-20]. ISBN 2016FVHE/2230/47. Dostupné z: [https://www.vfu.cz/files/2230\\_47\\_bradacova-plemena-kocek-chovana-v-ceske-republice.pdf](https://www.vfu.cz/files/2230_47_bradacova-plemena-kocek-chovana-v-ceske-republice.pdf)