

MĚSTSKÁ KNIHOVNA KOLÍN

DIPLOMOVÁ PRÁCE

BC. DOMINIKA SUCHARDOVÁ

**České vysoké učení technické v Praze
fakulta architektury**

architektura a urbanismus
ateliér Plicka - Škrna

Diplomová práce
LS 2022

autor: Bc. Dominika Suchardová

vedoucí práce: doc. Ing. arch. Ivan Plicka, CSc.

odborný asistent: Ing. arch. Michal Škrna

konzultant statického řešení: Ing. Miroslav Vokáč, Ph.D.

konzultant požárního řešení: doc. Ing. Daniela Bošová, Ph.D.

Obsah:

A Analytická část	07
A.1 Identifikace místa	07
A.2 Záměr	11
A.3 Historie	15
A.4 Podklady	21
A.5 Analýza	37
A.6 Rešerše	49
B Návrhová část	61
C Závěr	127

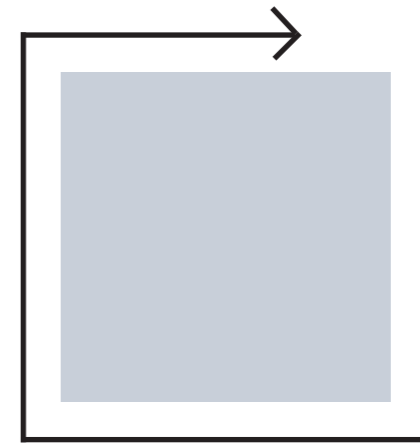

A ANALYTICKÁ ČÁST
A.1 IDENTIFIKACE MÍSTA

Řešené území

Obec: Kolín

Část obec: Kolín I

Parcela: st.184/1

Zeměpisné souřadnice: 50°01'44 s.š, 15°11'57" v.d.

První zmínka: 1261

Hustota zalidnění: 64,6 ob./ha



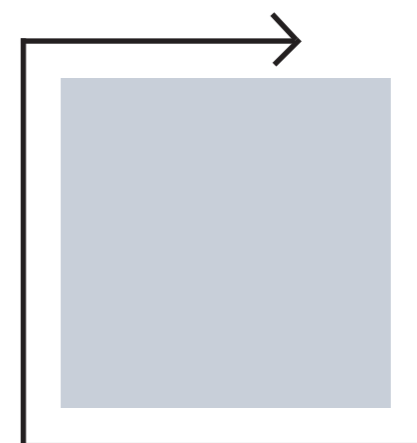

A ANALYTICKÁ ČÁST
A.2 ZÁMĚR

ZÁMĚR

Prostory, ve kterých sídlí knihovna dnes již nemají dostatečnou kapacitu. Záměrem města je tak pro knihovnu postavit novou budovu v areálu zámku. Konkrétně v prostoru bývalého objektu ječných pūd, ze kterých zůstaly zachovány sklepy s vysokými klenbovými sklepy a který přímo sousedí s východním a západním křídlem zámku.

Nová budova by měla nejen nabízet více prostoru pro knihy ale rovněž obsahovat další prostory jako například studovny, přednáškové sály, nebo výstavní prostory.

STAVEBNÍ PROGRAM

- **Vstupní prostory**
- **Hlavní prostory** - recepce a hala služeb, oddělení beletrie, oddělení naučné literatury, oddělení pro děti a mládež, studovna
- **Prostory pro komunitní funkce** - počítačová učebna, komunitní klub, přednáškový sál
- **Zázemí knihovny** - kancelář ředitele, ostatní kanceláře (cca 4), údržba, úklid
- **Sklady knih**
- **Sociální zařízení**
- **Výstavní prostory**
- **Komerční prostory** (kavárna, knihkupectví...)
- **Technologie**
- **Parkování**
- ... (viz zadání - příloha)

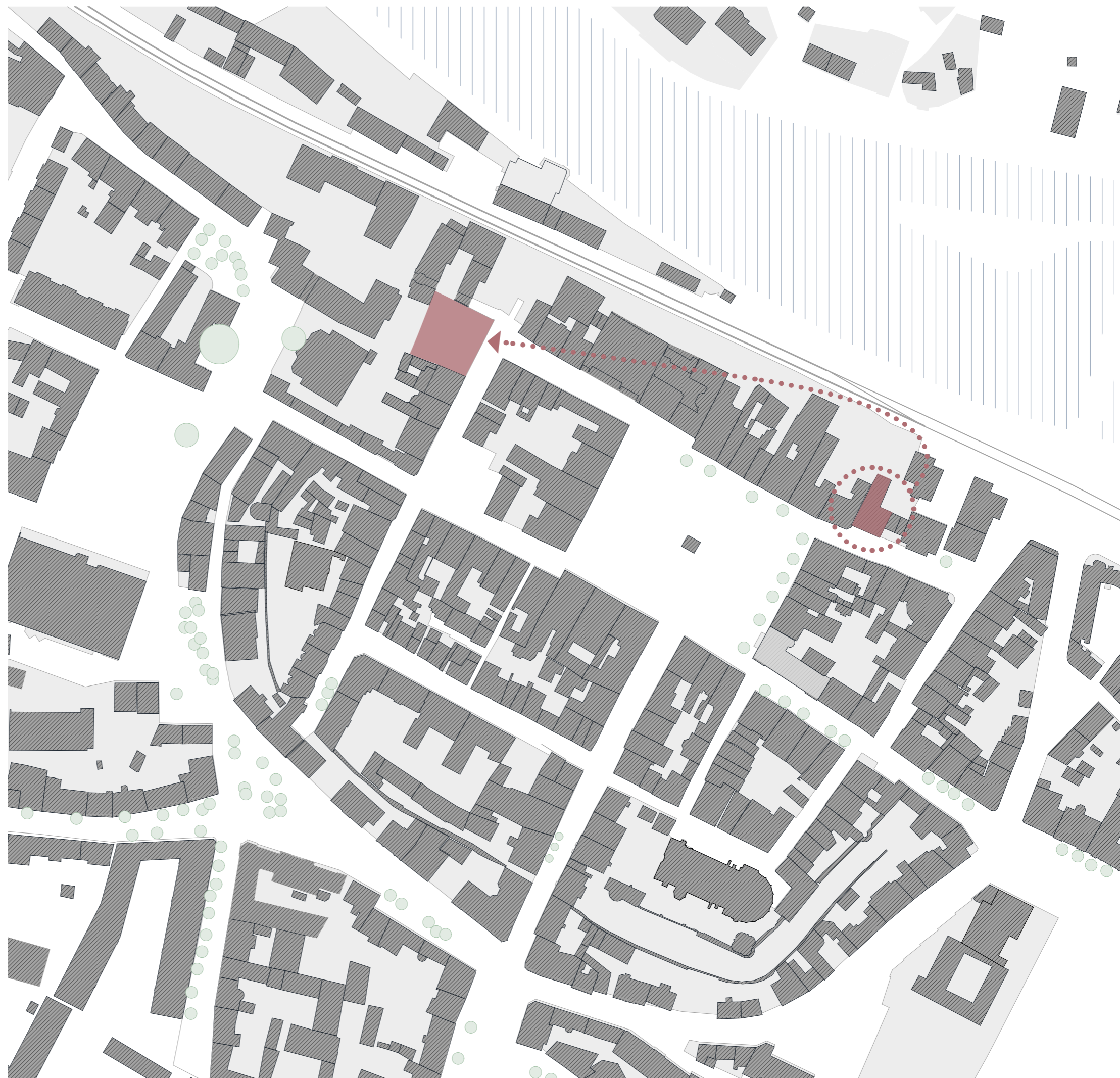

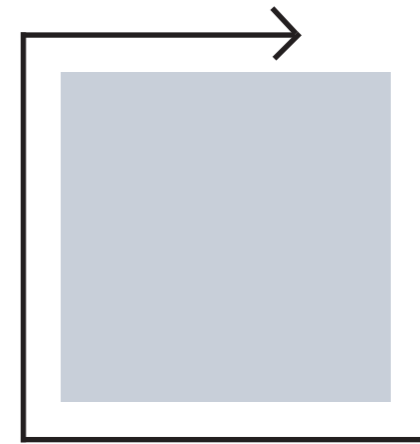

A ANALYTICKÁ ČÁST
A.3 HISTORIE

KOLÍN

Kolín vznikl relokací původní trhové osady na výhodnější místo. První zmínka o něm pochází z 8. září 1261, je však známo, že již před tímto datem byl Přemyslem Otakarem II. vydán příkaz k vybudování hradeb. Založen byl na místě staršího osídlení, na křižovatce obchodních cest, což výrazně přispívalo jeho rozvoji. Měl pravidelnou šachovnicovou strukturu s velkým náměstím/tržištěm, která víceméně zůstala zachována dodnes.

Název byl pravděpodobně přejat od původní osady, která se nacházela v záplavové oblasti, kde sběhy řeky zpevňovaly kolením (zatloukáním dřevěných kůlů).

Krátce po jeho založení se začal budovat kostel sv. Bartoloměje, jenž v roce 1349 vyhořel a následně byl přestavěn pod vedením Petra Parléře.

V letech 1843-1845 došlo k vybudování železnice z Olomouce do Prahy, která měla výrazný vliv na další vývoj města. Došlo ke vzniku a výraznému rozvoji průmyslu a vznikla tak nová podoba Kolína, který se tak již na konci 19. století stal významným průmyslovým městem (především šlo o chemický a potravinářský průmysl).

Rozvoj průmyslu pokračoval i v následujících letech. V roce 1932 byla dokončena tepelná elektrárna podle návrhu architekta Jaroslava Fragnera, který stojí za řadou dalších objektů v Kolíně (Budilova vila, Tatra)

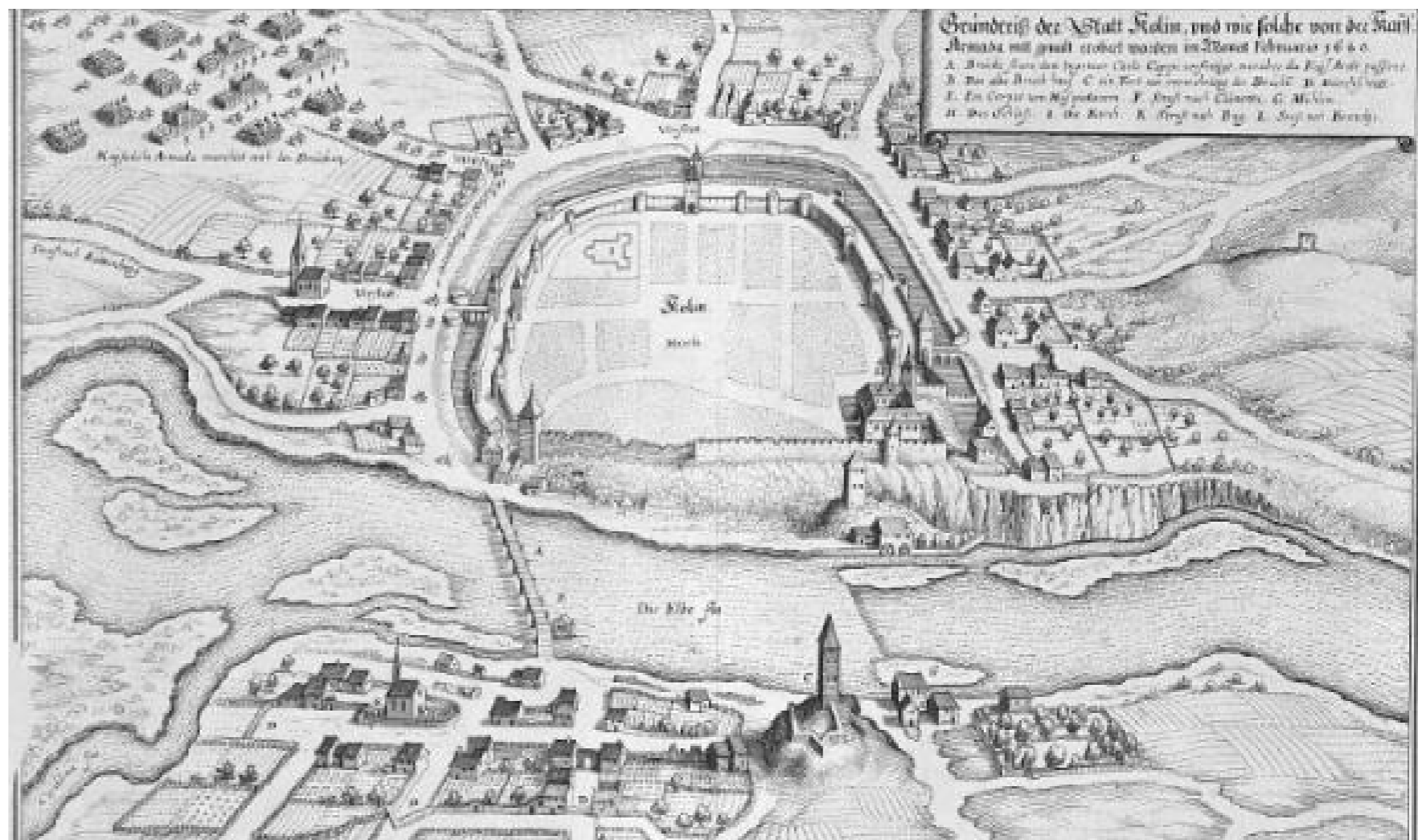

Plán města z roku 1640 od Carla Cappiho

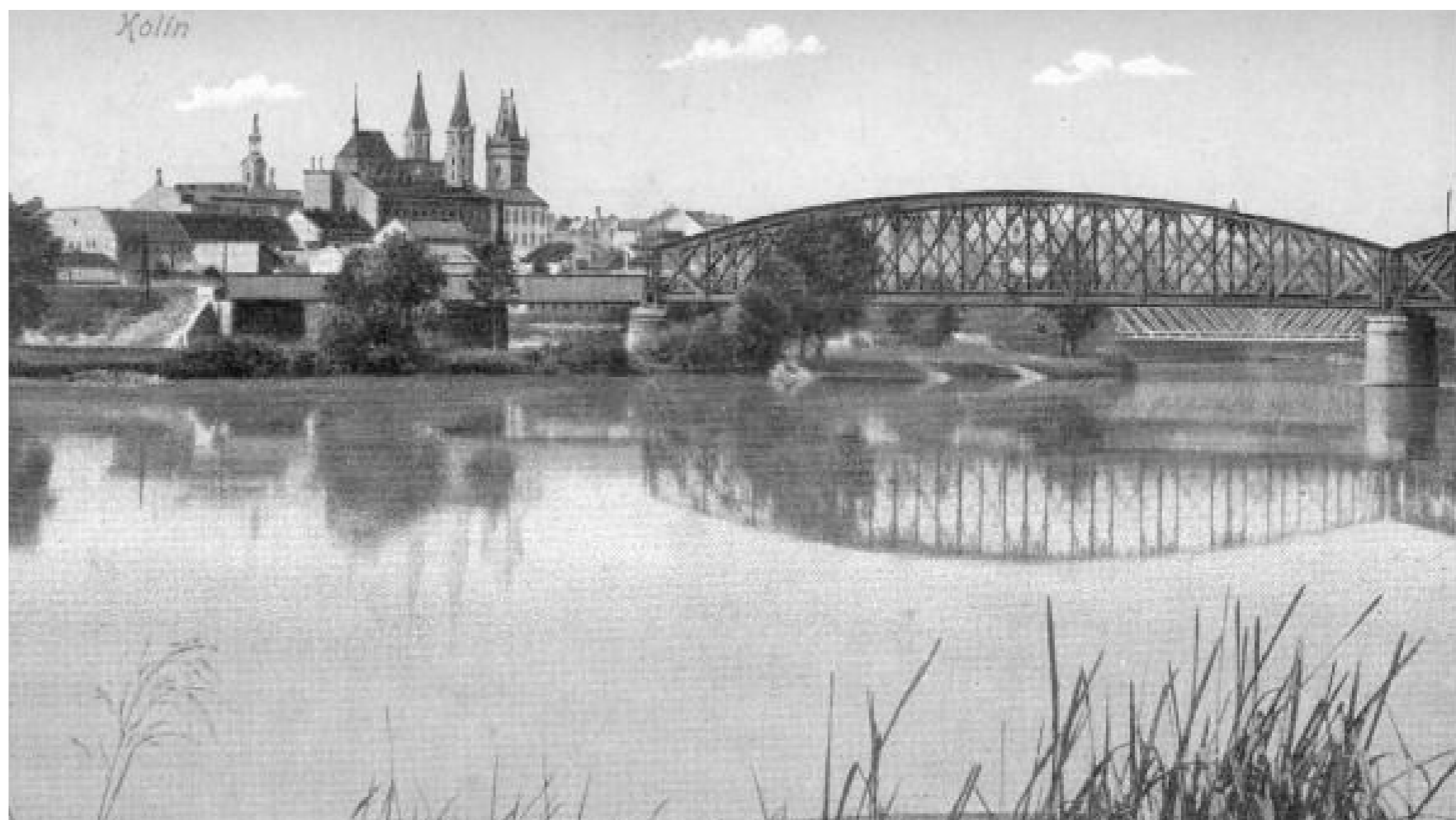

Kolín - železniční most (1924)

V letech 1437 - 1438 vybudoval Bedřich ze Strážnice na místě zničeného dominikánského kláštera hrádek. Ten byl za pánů ze Žerotína v letech 1556 - 1591 přestavěn na renesanční zámek.

V polovině 17. století byla část objektu přestavěna na pivovar, který zde fungoval až do 20. století a zcela potlačil sídelní funkci zámku. Pro potřeby pivovaru dal v roce 1873 rytíř Horký vybudovat objekt ječných pūd se sklepy, kterému muselo ustoupit jižní křídlo zámku. Tento objekt byl v roce 2008 zbourán a zachovány zůstaly pouze sklepy.

Na jižní straně areálu došlo v roce 2007 ke zbourání budovy spolky, která byla ve stejném objemu nahrazena budovou podnikatelkého inkubátoru.

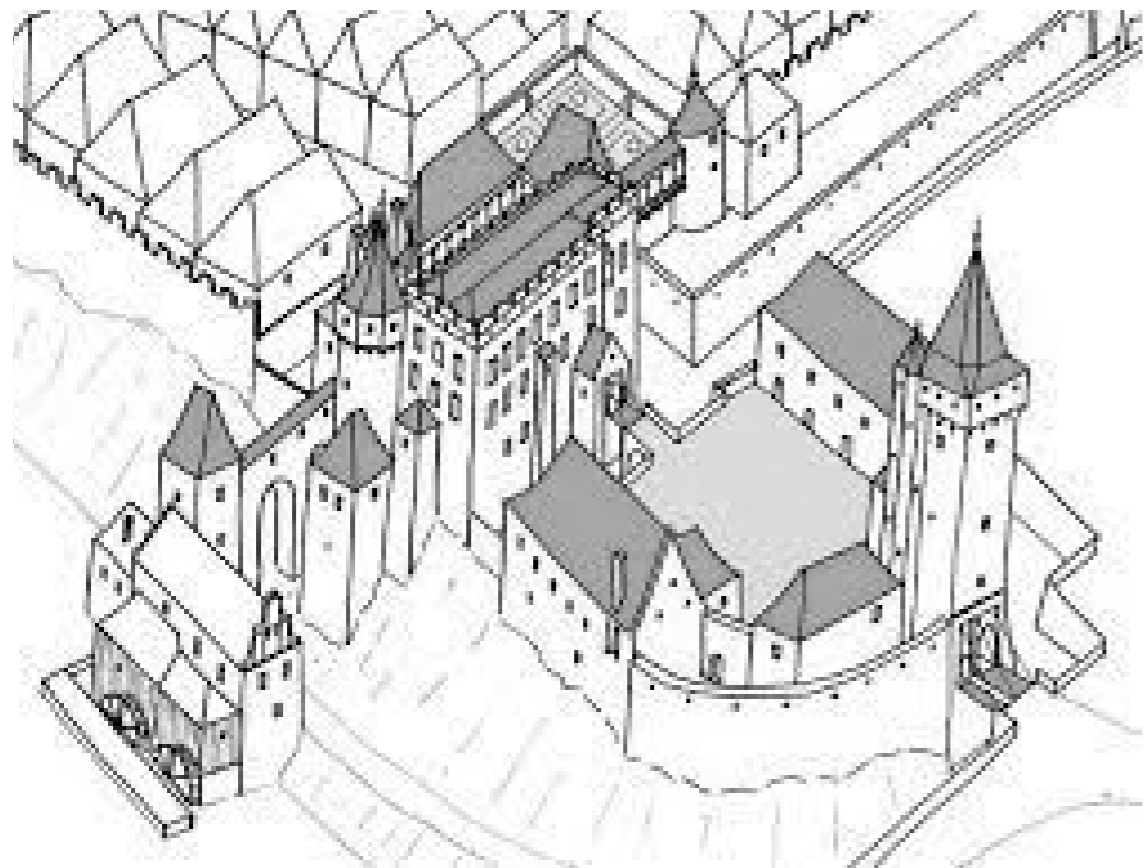

Podoba zámku v pol. 16. sotletí (Vladimír Rišílink, 2010)



Ječné pūdy (Jan Veselý, 2004)



Budova knihovny (Jaroslav Kronus, 1972)

Provoz knihovny v Kolíně byl Řemeslnickou besedou zahájen v březnu 1873 ve spolokové místnosti besedy v hostinci vedle radnice. Knihovna se brzy stala jedním ze středisek místní kultury. V roce 1875 došlo k jejímu přesunutí do prostor nové sokolovny, kde byla rovněž zřízena veřejná čítárna. Prostory sokolovny přestaly postupně stačit a v roce 1911 se začla plánovat stavba nové budovy. Během 1. sv. války však došlo, k uzavření knihovny.

V roce 1920 vedení knihovny převzala obec. Knihovní fond se rychle rozrůstal a knihovna tak brzy sídlila v několika různých prostorách. V roce 1927 došlo k jejímu přesunutí do upravené budovy bývalé školy na dnešním Náměstí Republiky. Po 2. sv. válce byla přesunuta znovu, tentokrát do prostor po bývalé Živnostenské bane v ulici Husova, kde působí dodnes.

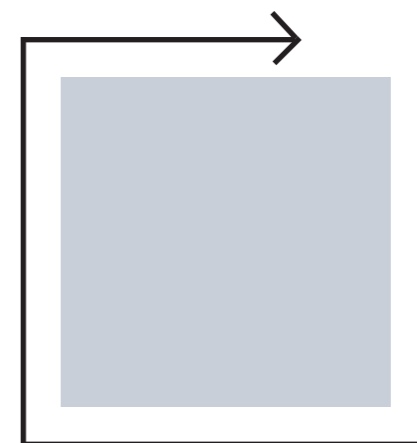

A ANALYTICKÁ ČÁST
A.4 PODKLADY



II. Vojenské mapování (Františkovo), 1836 - 1852, kolin.obce.gepro.cz



Originální mapy stabilního katastru, 1841-1877, ags.cuzk.cz/archiv



III. Vojenské mapování (Františko-josefské), 1877- 1880, kolin.obce.gepro.cz



Státní mapa, 1954, ags.cuzk.cz/archiv













Ortofoto, 2007, Google Earth





ÚZEMNÍ PLÁN KOLÍNA

ÚZEMÍ ZASTAVĚNÉ A ZASTAVITELNÉ PLOCHY



PLOCHY BYDLENÍ

-  B1 NÍZKOPODLAŽNÍ BYDLENÍ S LIMITOVANOU VELIKOSTÍ PARCEL
-  B2 NÍZKOPODLAŽNÍ BYDLENÍ MĚSTSKÉHO TYPU
-  B3 NÍZKOPODLAŽNÍ BYDLENÍ SE SPECIFICKÝM CHARAKTEREM STAVEB
-  B4 NÍZKOPODLAŽNÍ BYDLENÍ VENKOVSKÉHO TYPU
-  B5 NÍZKOPODLAŽNÍ BYDLENÍ S PH OCHRANOU
-  B6 HROMADNÉ MĚSTSKÉ BYDLENÍ STŘEDNĚ PODLAŽNÍ
-  B7 HROMADNÉ MĚSTSKÉ BYDLENÍ S PH OCHRANOU
-  B8 HROMADNÉ MĚSTSKÉ BYDLENÍ VYSOKOPODLAŽNÍ S PH OCHRANOU
-  B9 HROMADNÉ MĚSTSKÉ BYDLENÍ VYSOKO PODLAŽNÍ
-  B10 ZAHRADY V OBYTNÉ ZÓNĚ

PLOCHY REKREACE

-  R1 SPORTOVNÍ A REKREAČNÍ PLOCHY
-  R2 STAVBY PRO RODINNOU REKREACI
-  R3 PLOCHA PRO ÚZKOROZCHODNOU TRAT'
-  Z0 ZAHRÁDKOVÉ OSADY







PLOCHY OBČANSKÉHO VYBAVENÍ

-  OV1 OBSLUŽNÁ SFÉRA
-  OV2 OBSLUŽNÁ SFÉRA S INDEXEM KONKRÉTNÍ FUNKCE

PLOCHY VEŘEJNÝCH PROSTRANSTVÍ

-  VP1 VEŘEJNÝ PARK, PARKOVÉ UPRAVENÉ PLOCHY
-  VP2 VEŘEJNÁ ZELEN'
-  VP3 HŘBITOV

PLOCHY SMÍŠENÉ OBYTNÉ

-  SO1 SMÍŠENÉ ÚZEMÍ
-  SO2 SMÍŠENÉ MĚSTSKÉ ÚZEMÍ
-  SO3 SMÍŠENÉ MĚSTSKÉ ÚZEMÍ S PH OCHRANOU
-  SO4 SMÍŠENÉ MĚSTSKÉ ÚZEMÍ S PODMÍNKOU
-  SO5 SMÍŠENÉ CENTRÁLNÍ ÚZEMÍ
-  SO7 SMÍŠENÉ ÚZEMÍ S PH OCHRANOU A PODROBNÝMI PODMÍNKAMI

LIMITY

LIMITY NAVRŽENÉ ÚP MĚSTA KOLÍN

-  11.01 URBANISTICKY HODNOTNÉ ÚZEMÍ
-  21.01 HRANICE NADREGIONÁLNÍHO BIOKORIDORU
-  21.02 HRANICE REGIONÁLNÍHO BIOCENTRA
-  21.03 HRANICE REGIONÁLNÍHO BIOKORIDORU
-  21.05 HRANICE MÍSTNÍHO BIOKORIDORU
-  21.06 HRANICE MÍSTNÍHO BIOCENTRA
-  114.01 ETICKÉ PÁSMO HŘBITOVA
-  114.03 PLOCHA SE ZÁKAZEM VÝSTAVBY CHEMICKÉ VÝROBY
-  119.02 KRAJINNÁ ZÓNA S DOMINANTNÍ PŘÍRODNÍ FUNKCÍ
- VYMEZENÍ PLOCHY, VE KTERÉ JE ROZHODOVÁNÍ O ZMĚNÁCH V ÚZEMÍ:**
 -  119.01 PODMÍNĚNO VYDÁNÍM REGULAČNÍHO PLÁNU
 -  119.03 PODMÍNĚNO POŘÍZENÍM ÚZEMNÍ STUDIE
 -  119.04 PODMÍNĚNO POŘÍZENOU ÚZEMNÍ STUDIÍ
 -  119.05 PODMÍNĚNO DOHODOU O PARCELACI

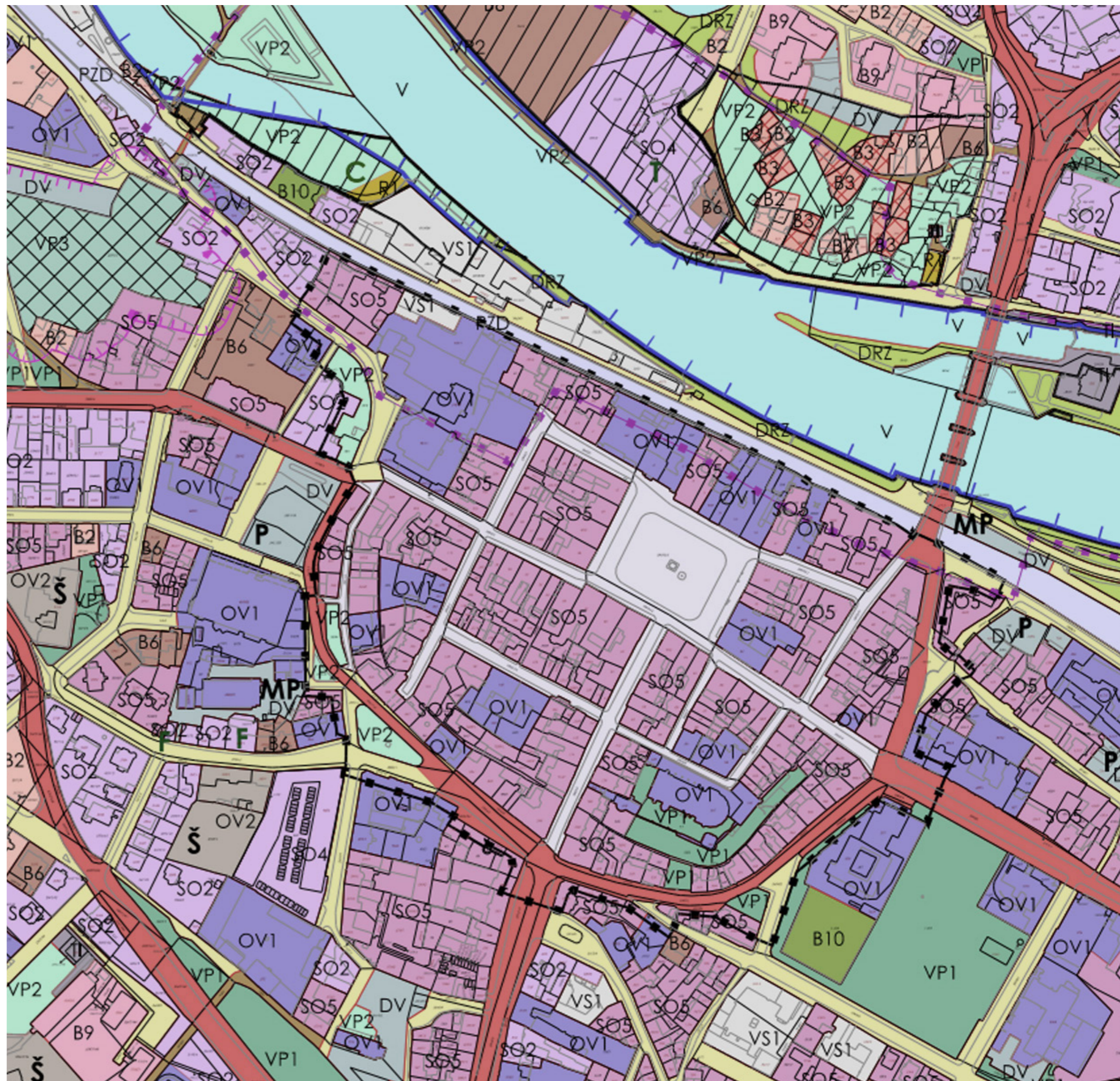

STAVEBNĚ HISTORICKÝ PRŮZKUM

SÚRPMO pod vedením Dr. J. Muka, 2004

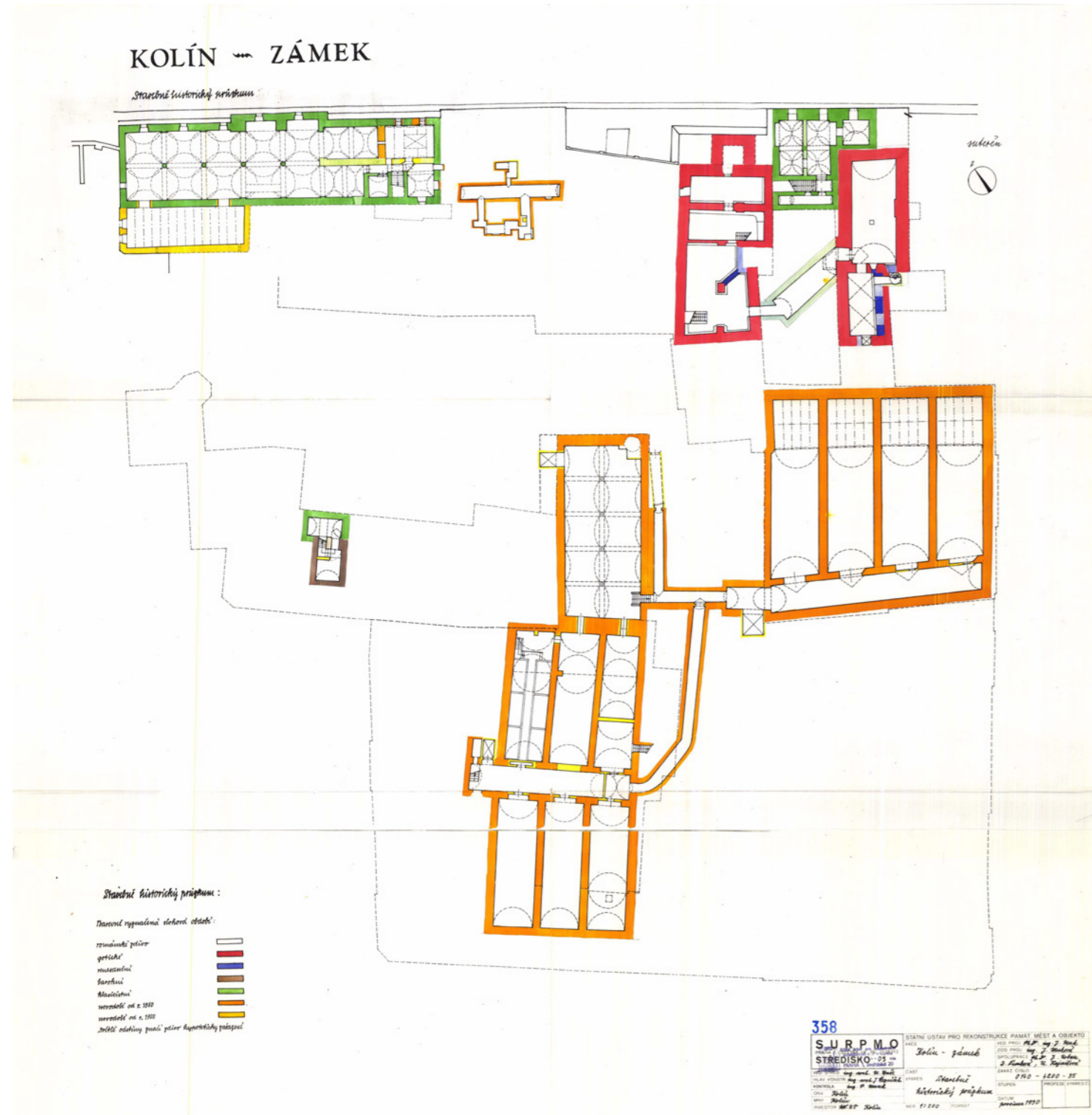

SHP - SUTERÉN

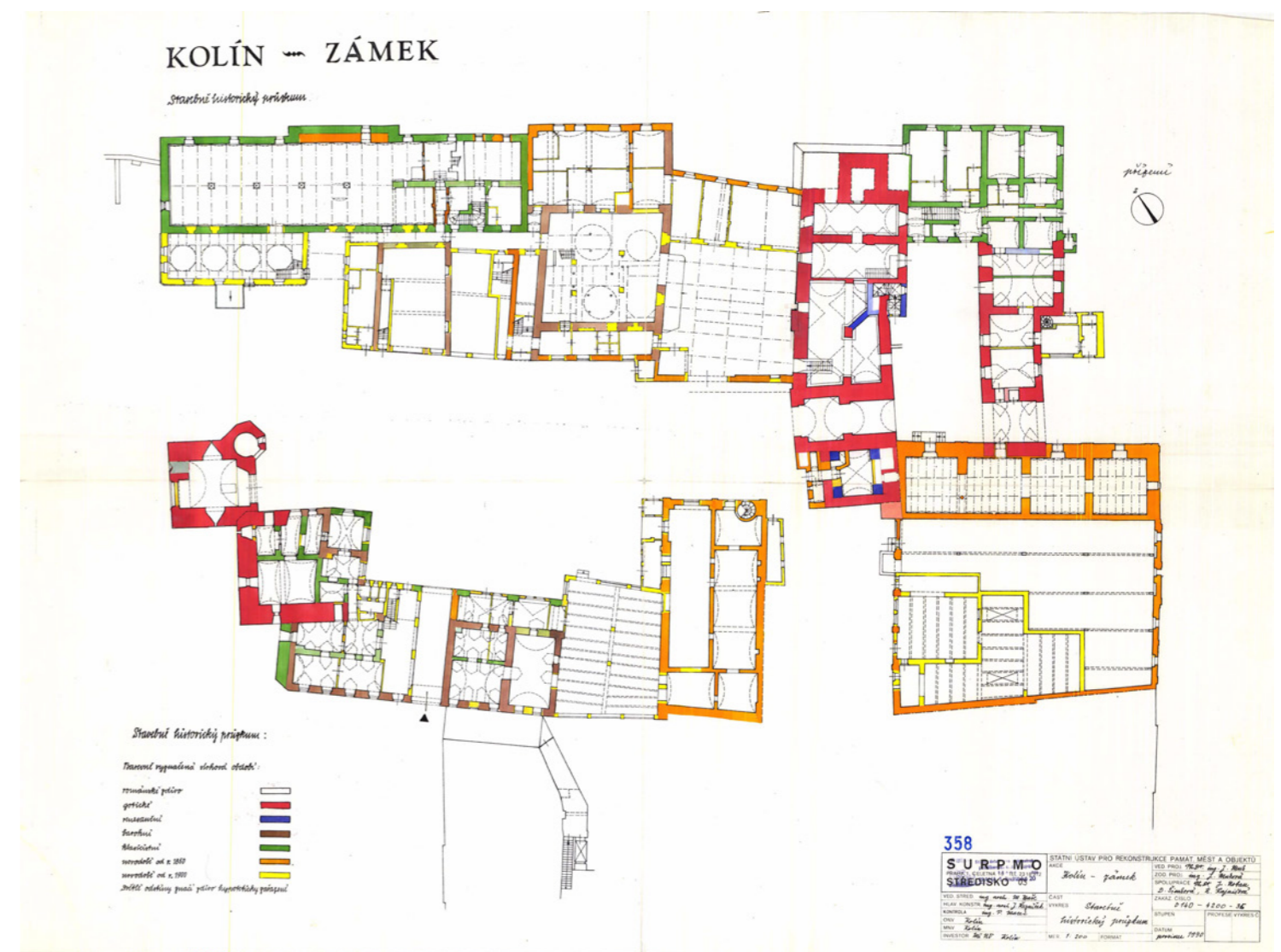

SHP - PŘÍZEMÍ

KOLÍN - ZÁMEK

Stavbní historický průzkum



1. patro

Stavbní historický průzkum:

Darovací vyznačení stavebního stáří:

- románské patry
- gotické
- renesanční
- barokní
- klasicistní
- novorenesanční od r. 1850
- novorenesanční od r. 1900
- 1920' odlišný prvek patry kypertického půdorysu

358

S-U-R-P-M-O		STAVNÍ ÚSTAV PRO REKONSTRUKCI
STŘEDISKO		Kolín - zámek
VED. STAVNÍK	ing. arch. B. Štábl	ČASP
VED. KONSTRUKTOR	ing. arch. J. Hájek	OPROK
KONSTRUKTOR	ing. P. Hájek	Stavba
OBJ. ZÁKAZNÍK	Kolín	Historický průzkum
OBJ. STAVNÍK	Štábl	
INVESTOR	Státní ústav pro rekonstrukci památek	1987

KOLÍN - ZÁMEK

Stavbní historický průzkum



2. patro

Stavbní historický průzkum:

Darovací vyznačení stavebního stáří:

- románské patry
- gotické
- renesanční
- barokní
- klasicistní
- novorenesanční od r. 1850
- novorenesanční od r. 1900
- 1920' odlišný prvek patry kypertického půdorysu

358

S-U-R-P-M-O		STAVNÍ ÚSTAV PRO REKONSTRUKCI PAMÁTEK MĚST A OBLASTÍ
STŘEDISKO		Kolín - zámek
VED. STAVNÍK	ing. arch. B. Štábl	ČASP
VED. KONSTRUKTOR	ing. arch. J. Hájek	OPROK
KONSTRUKTOR	ing. P. Hájek	Stavba
OBJ. ZÁKAZNÍK	Kolín	Historický průzkum
OBJ. STAVNÍK	Štábl	
INVESTOR	Státní ústav pro rekonstrukci památek	1987

SHP - 1. PATRO

SHP - 2. PATRO



nádvoří zámku



vstupní brána - východní křídlo sousedící s parcelou



průhled z nádvoří na parcelu



pohled na zámek a parcelu z ul. Kovářská



pohled na západní křídlo zámku



ulice Kovářská



průhled z nádvoří na parcelu



Sklepní prostory - jateční půdy

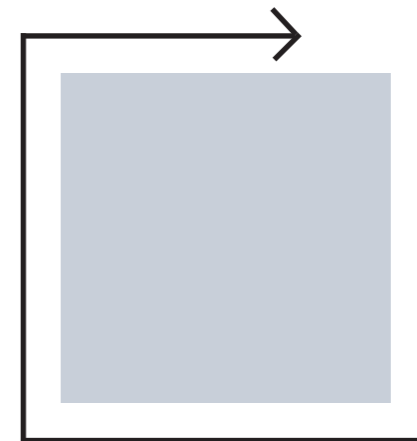

A ANALYTICKÁ ČÁST
A.5 ANALÝZA

POHYB

SILNICE

PĚŠÍ

ŽELEZNICE

ŘEŠENÉ ÚZEMÍ



MODRO - ZELENÁ INFRASTRUKTURA

-  LABE
-  ZELEŇ
-  STROMY
-  ŘEŠENÉ ÚZEMÍ



PODLAŽOST

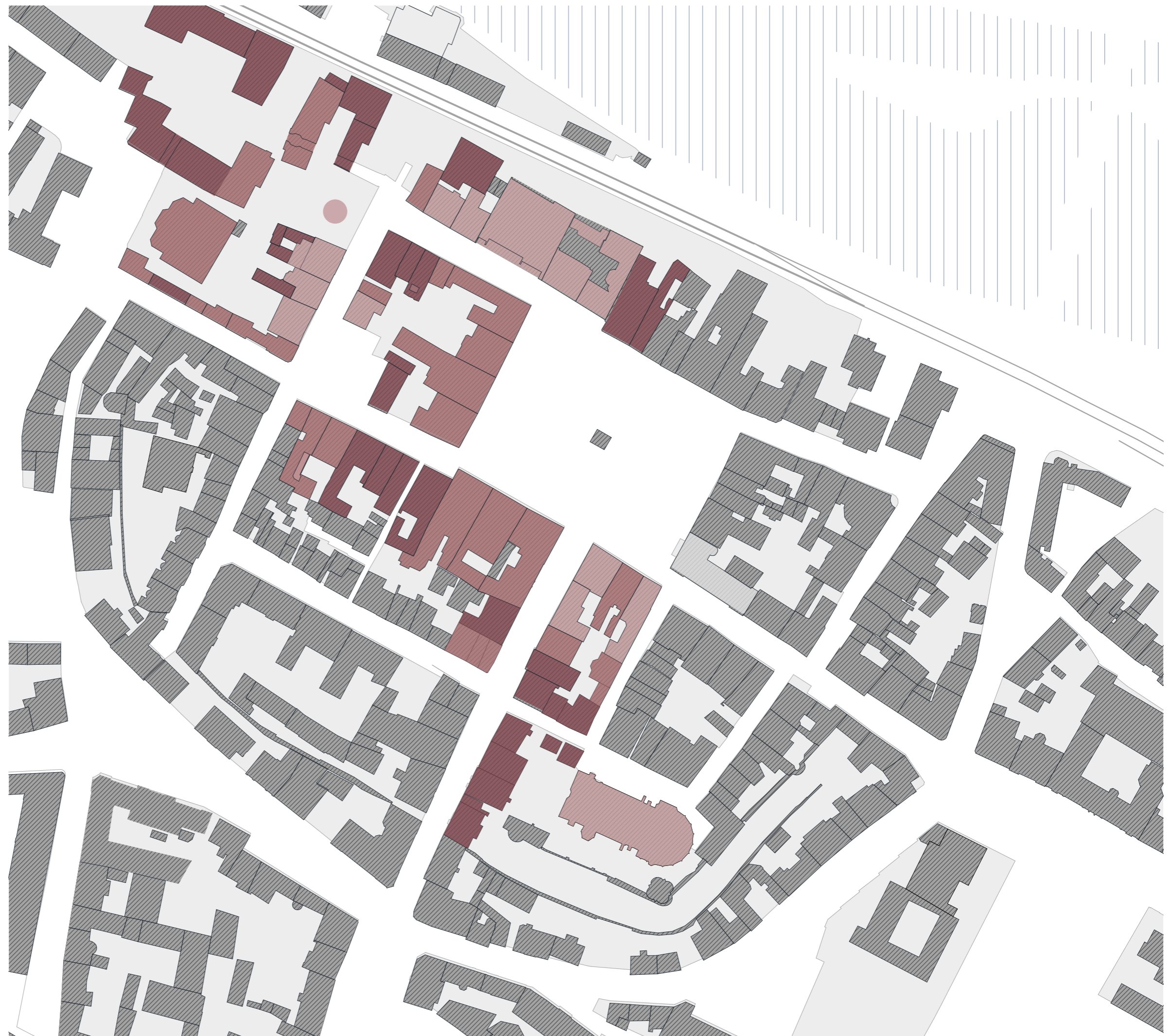
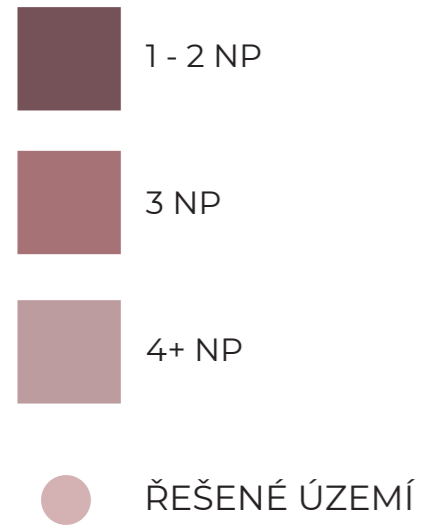

VÝZNAMNÉ STAVBY

- ✚ CÍRKEVNÍ STAVBA
- 🏛️ ÚŘEDNÍ BUDOVA
- 🎭 KULTURNÍ STAVBA
- 🎨 ZUŠ/DDM
- 📖 KNIHOVNA
- 🏰 ZÁMEK
- ŘEŠENÉ ÚZEMÍ

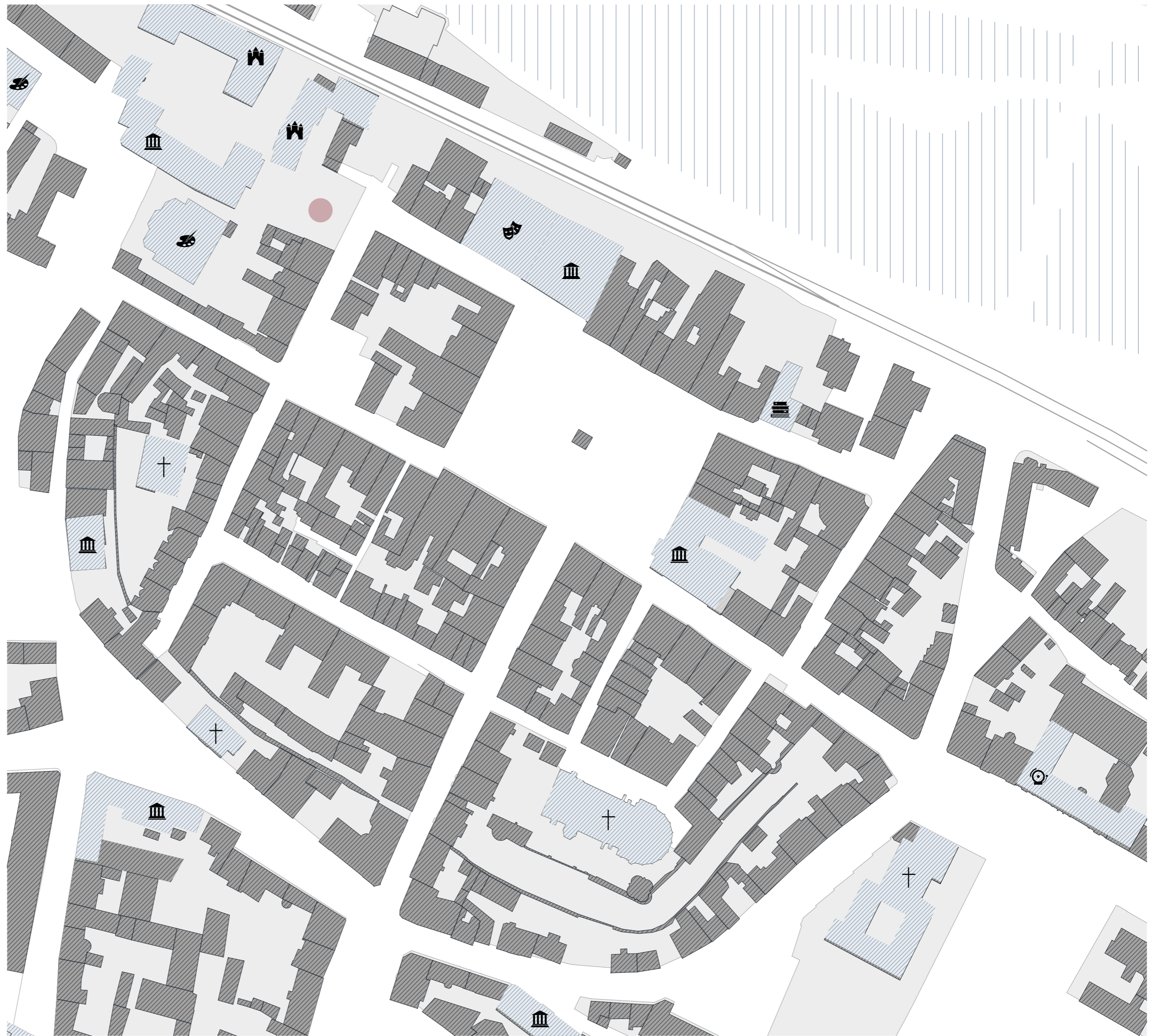

ANALÝZA

..... PRŮCHOD AREÁLEMÍ

— PRŮHLED Z NÁMĚSTÍ

➔ ODSUP/NAPOJENÍ NA ZÁMEK

▲ MOŽNÉ VSTUPY

— PARTER - KOMERCE



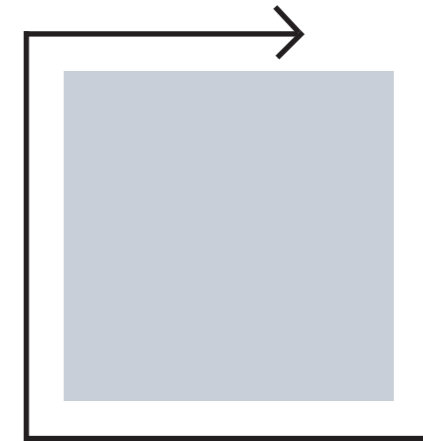

A ANALYTICKÁ ČÁST
A.6 REŠERŠE

Standard pro dobrou knihovnu

Knihovna by měla:

- budovat čtenářské návyky od raného dětství
- povzbuzovat představivost a kreativitu
- podporovat samostatné sebevzdělávání
- podporovat rozvoj informační a počítačové gramotnosti
- poskytovat služby místním sdružením a zájmovým skupinám
- ve svých fondech obsahovat jak tradiční dokumenty, tak odpovídající druhy moderních informačních medií
- situována v místě, které funguje jako centrum života populace
- být doplněna o další služby, jako například galerie, společenská centra, muzea....
- mít prostory pro služby dětem, mládeži i dospělým
- mít vhodné studijní místa, čítárny, studovny
- neomezený přístup k internetu

MĚSTSKÁ KNIHOVNA STUTTGART

Město: Stuttgart, Německo

Autor: Yi Architects

Realizace: 2011

Plocha pozemku: 3201 m²

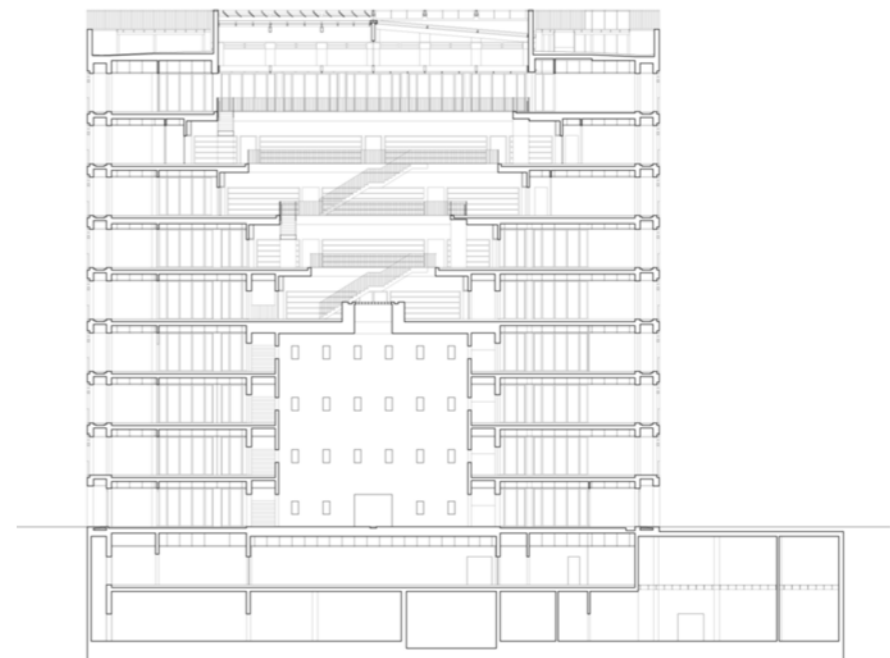
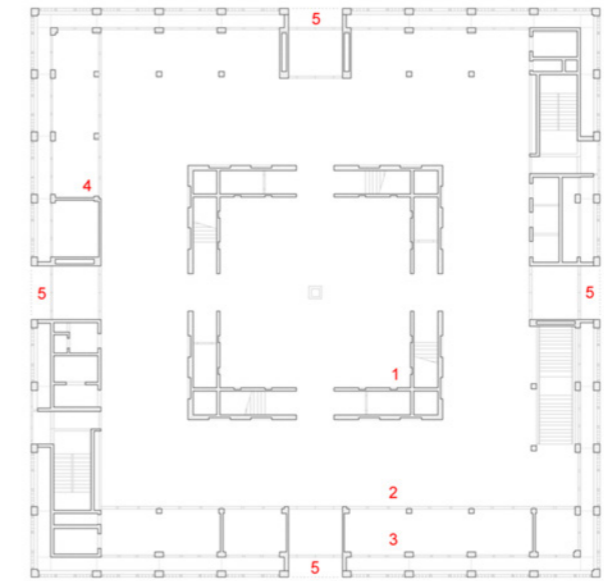
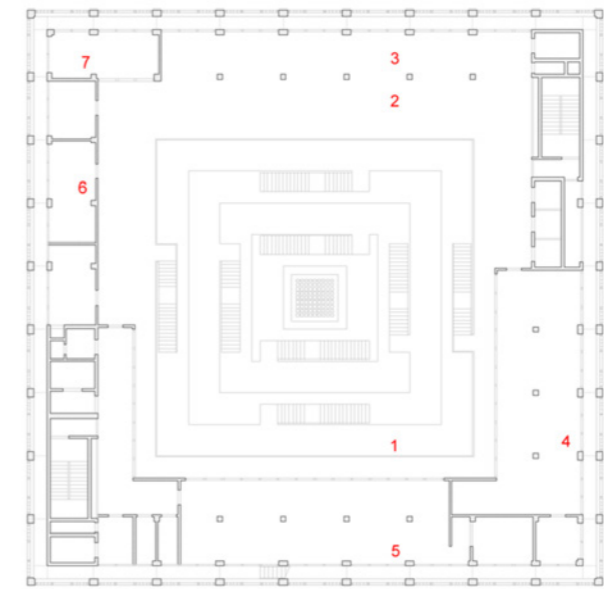

Městská knihovna Grosuplje

Město: Grosuplje, Slovinsko

Autor: A. Biro, M. Blenkuš, M. Florijančič

Realizace: 2007

Užitná plocha: 1820 m²

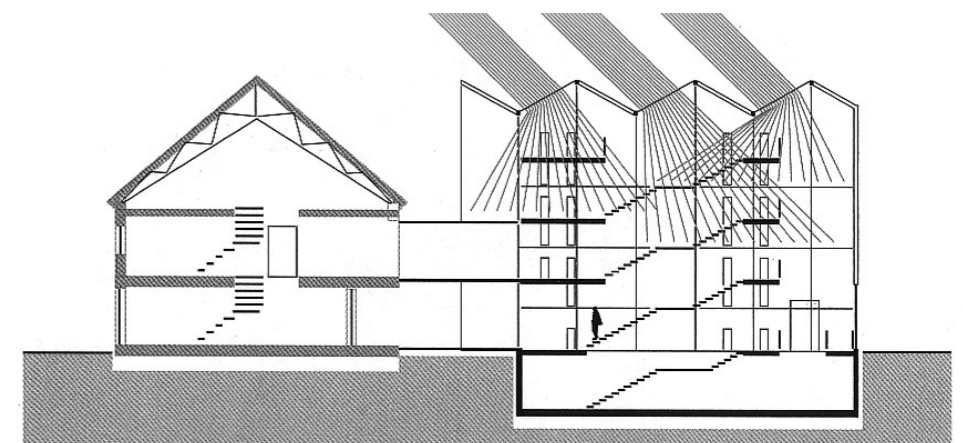
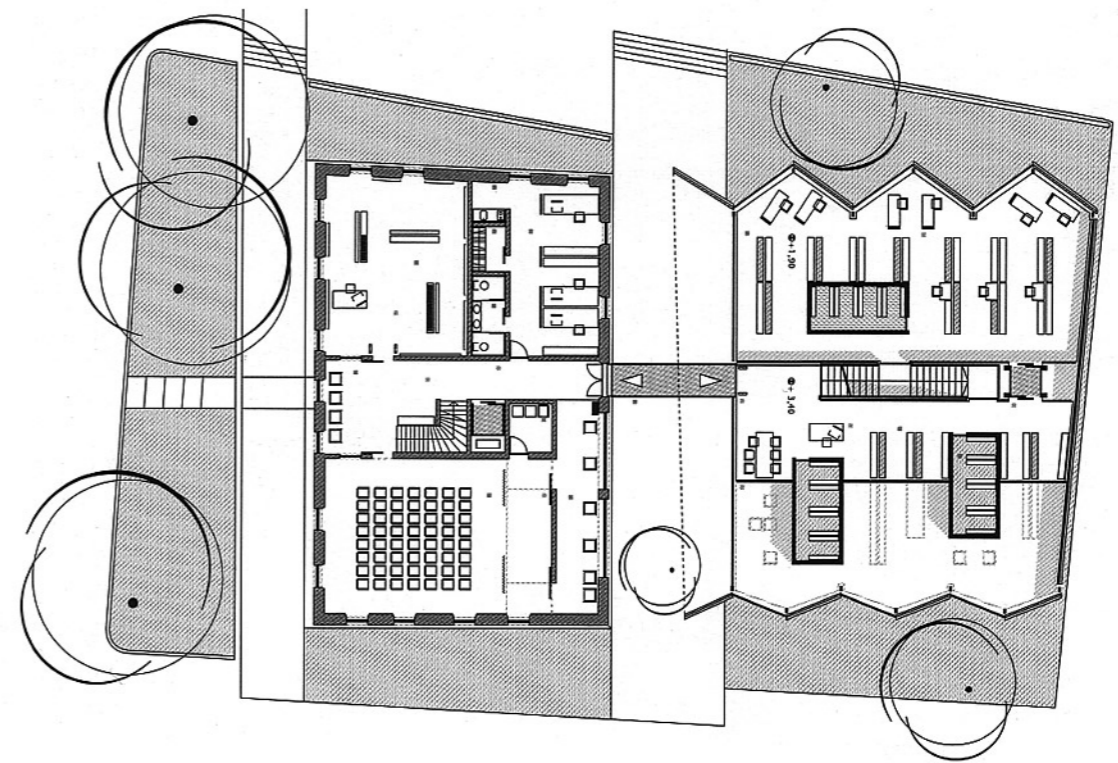
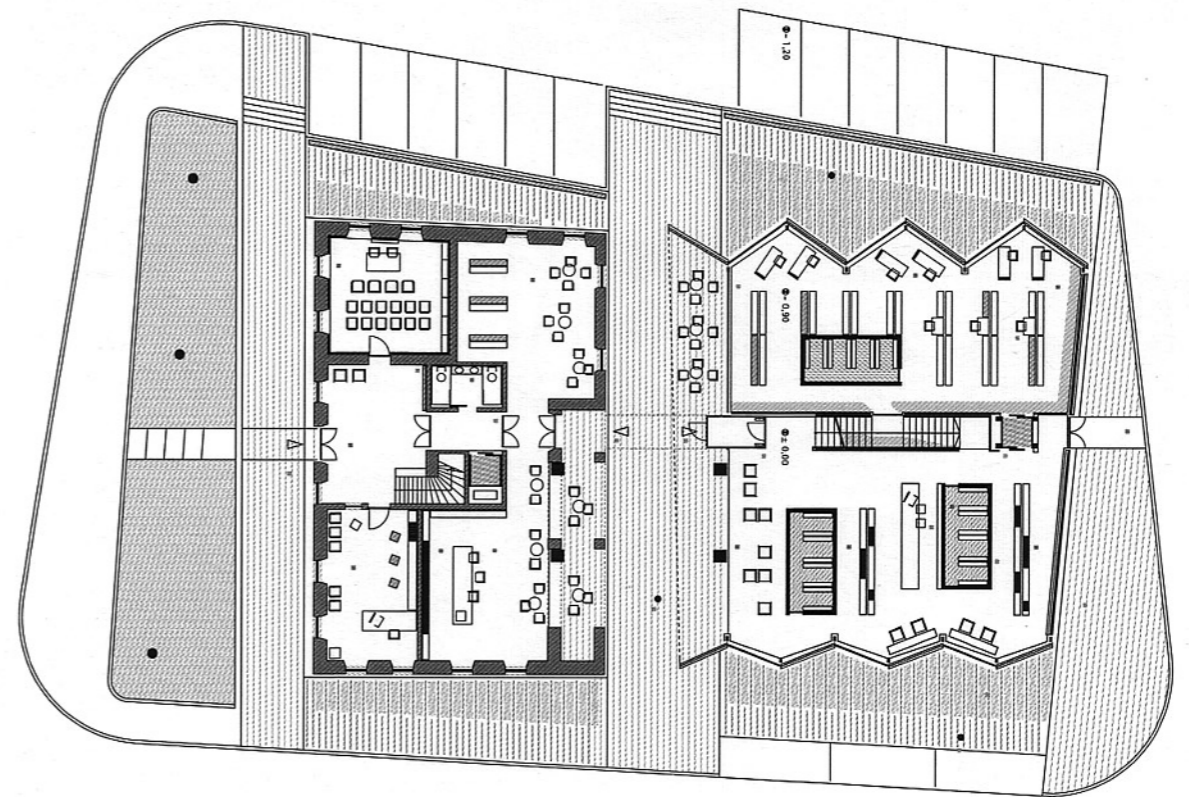

Městská knihovna Umimirai

Město: Kanazawa, Japonsko

Autor: Coelacanth K&H Architects

Realizace: 2011

Zastavěná plocha: 2312 m²

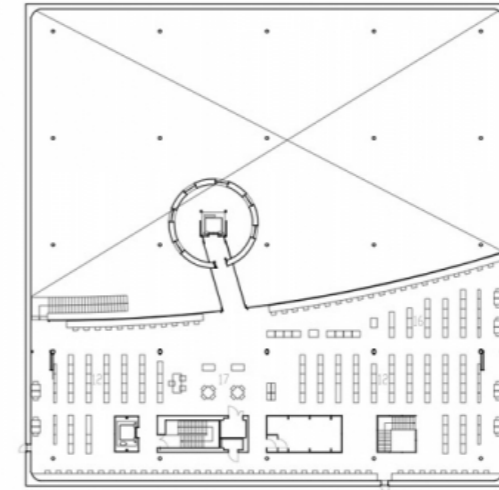

- 1 windbreak entrance
- 2 gallery
- 3 multipurpose hall
- 4 group study room
- 5 meeting room
- 6 main reception
- 7 children's library
- 8 telling story room
- 9 automatic supervision stock room
- 10 office
- 11 reference
- 12 adult library corner
- 13 newspaper corner
- 14 magazine corner
- 15 learning corner
- 16 craft & Nihon-Kai corner
- 17 rest space

3F PLAN s:1/600

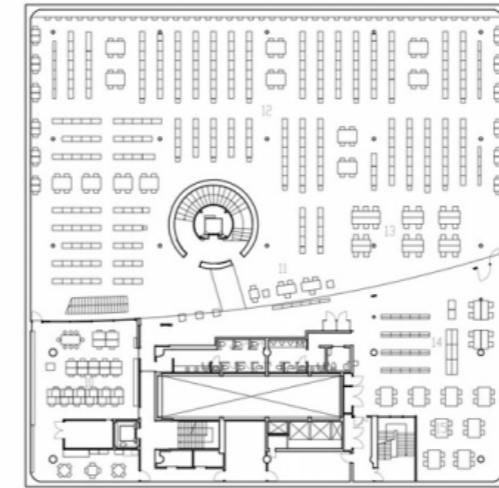

2F PLAN s:1/600

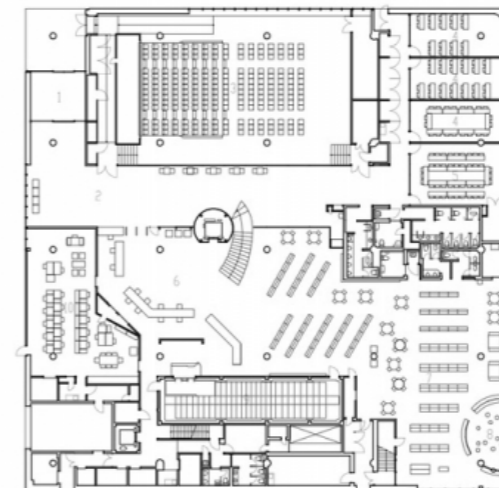

1F PLAN s:1/600

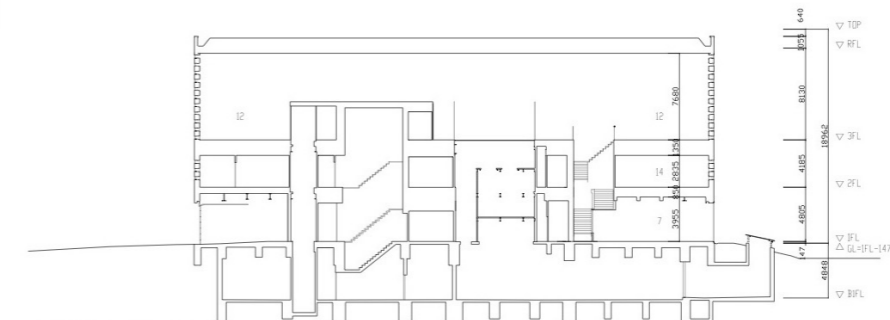

EAST-WEST SECTION (2) s:1/600

MODERNIZACE KNIHOVNY GABRIEL TURBAY

Město: Bucaramanga, Kolumbie

Autor: Contrapunto Taller de Arquitectura

Realizace: 2019

Plocha pozemku: 4703 m²

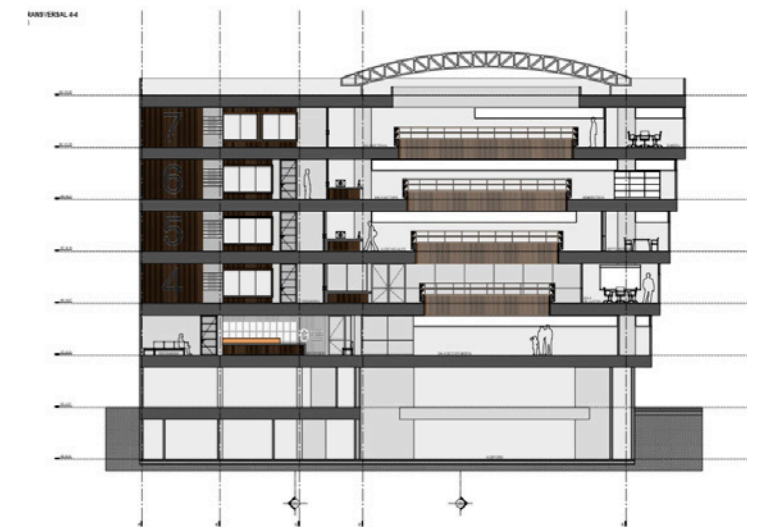
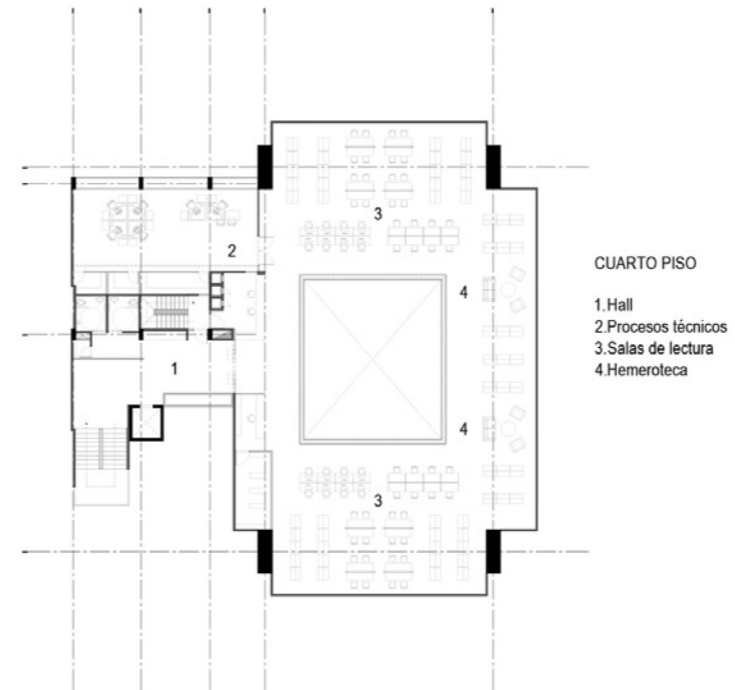
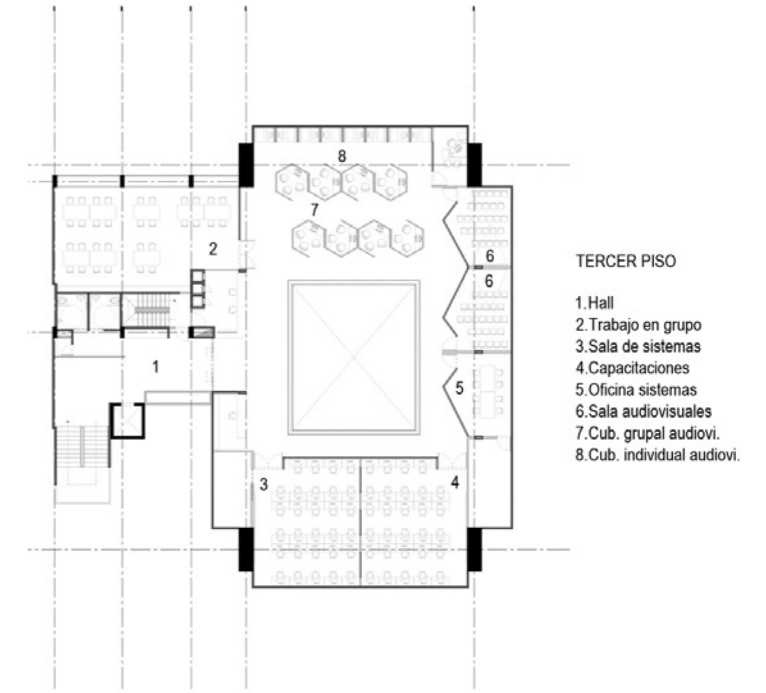
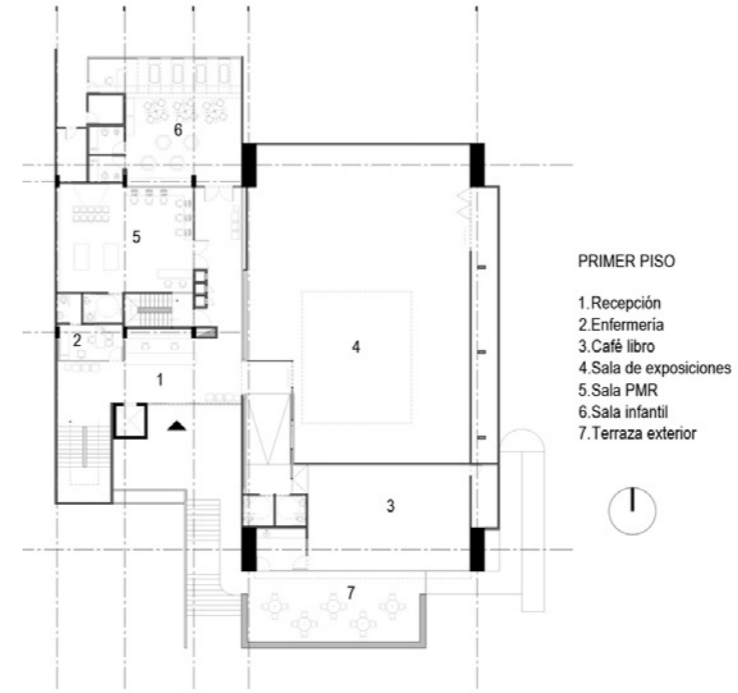

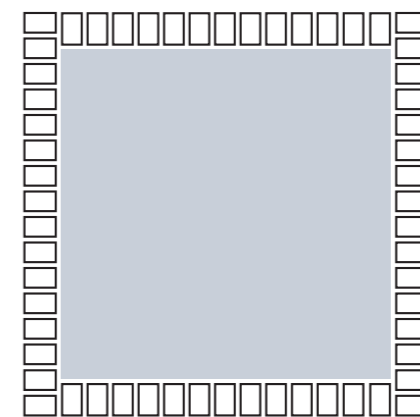

B NÁVRHOVÁ ČÁST

Knihovna je situována na pozemku sousedícím s areálem zámku, který svou hmotou doplňuje. Dnes se na pozemku nacházejí sklepní prostory s klenutými stropy, které zasahují až do prvního nadzemního podlaží a které jsou podzemní chodbou, propojeny se sousedním objektem, v jehož suterénu se nacházejí drobné výstavní prostory. Projekt sklepy z velké části zachovává a využívá je jako prostory galerie, která tak může plynule navazovat na výstavní prostory sousedního objektu. Projekt počítá s odstraněním krajní klenby, což umožňuje otevřít objekt směrem do ulice Kovářská.

Základní hmota budovy knihovny, která má celkem pět nadzemních podlaží vychází především z návaznosti na zámek. Na severní straně se přímo napojuje na sousední bránu a ze západu ustupuje v dostatečné vzdálenosti od hlavní budovy zámku, což v kombinaci se schodištěm umístěným mezi danými objekty, umožňuje propojení malého nádvoří s prostorem za knihovnou a plynulý průchod až do ulice Pražská.

Hlavní vstup je situován z ulice Kovářská, tak že je viditelný již z nedalekého náměstí. Na vstupní halu navazuje hlavní schodiště, na které jsou přímo navázány veškeré veřejně přístupné prostory, knihovna, galerie, učebny, kavárna a sál, které jsou tak na sobě provozně nezávislé. Objekt rovněž obsahuje služební vchod a schodiště, které plynule navazuje na zázemí jednotlivých provozů.

Návrh fasády vychází z faktu, že se objekt nachází v historickém jádru Kolína a že přímo navazuje na sousední objekty. Fasáda je z cihel, tradičního a nadčasového materiálu, které vytváří lehce průmyslový charakter, který odkazuje na bohatou průmyslovou historii Kolína. Výjimkou je vstupní podlaží z pohledového betonu, ve kterém je reliéf označující budovu. Plastické členění fasády reflektuje vnitřní rozvržení. Knihovna má velká okna, která umožňují intenzivní propojení s okolím.

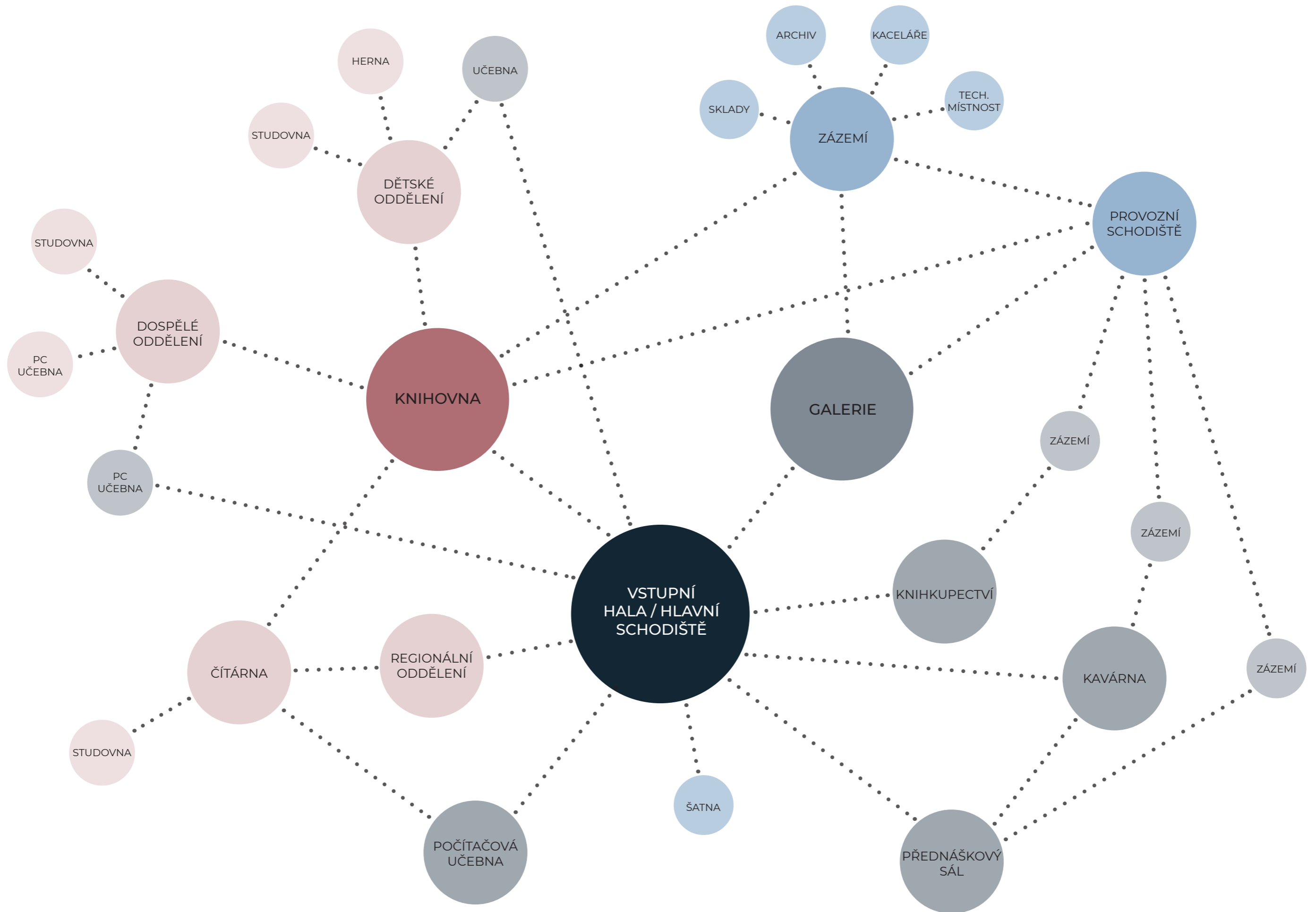

STÁVAJÍCÍ SKLEPY

Odstranění části z ocelových nosníků
(umožňuje bezbariérový vstup)
-3,0 - +3,5m (+0,000 = terén)

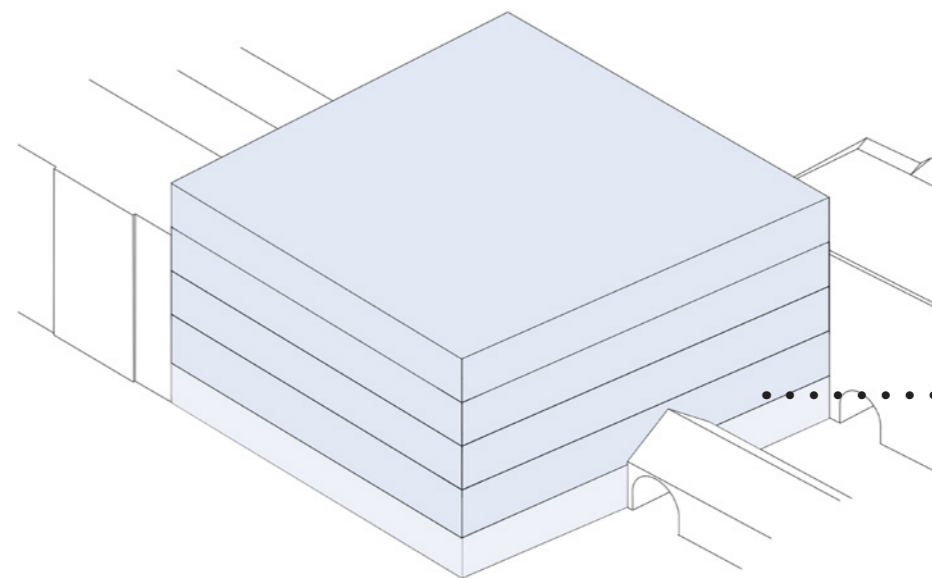
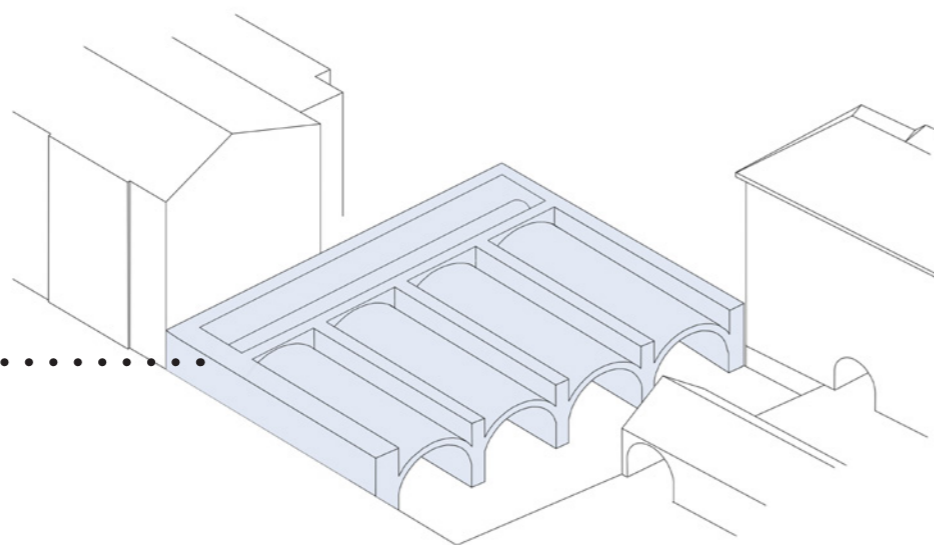

2NP - 5NP

Vytažení hmoty o čtyři podlaží

ODSTRANĚNÍ KRAJNÍ KLENBY

Otevření objektu do ulice

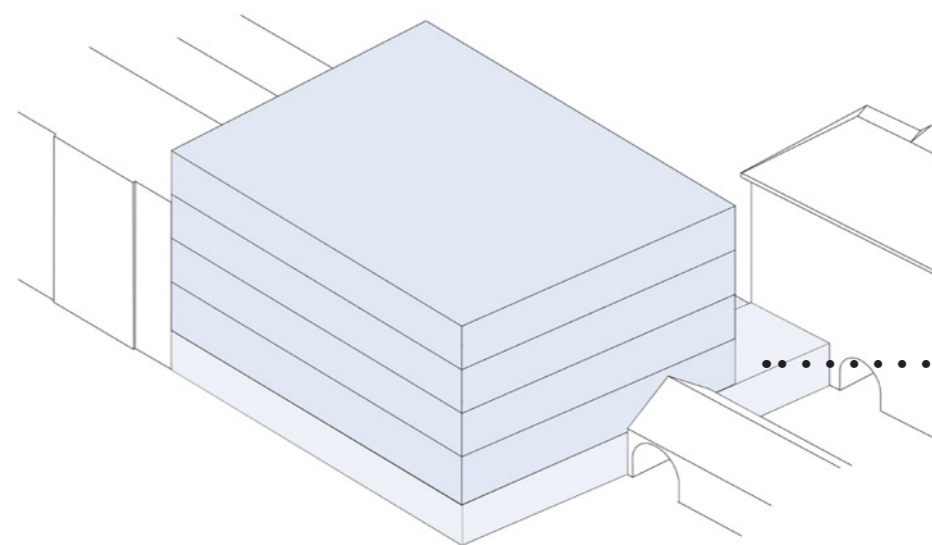
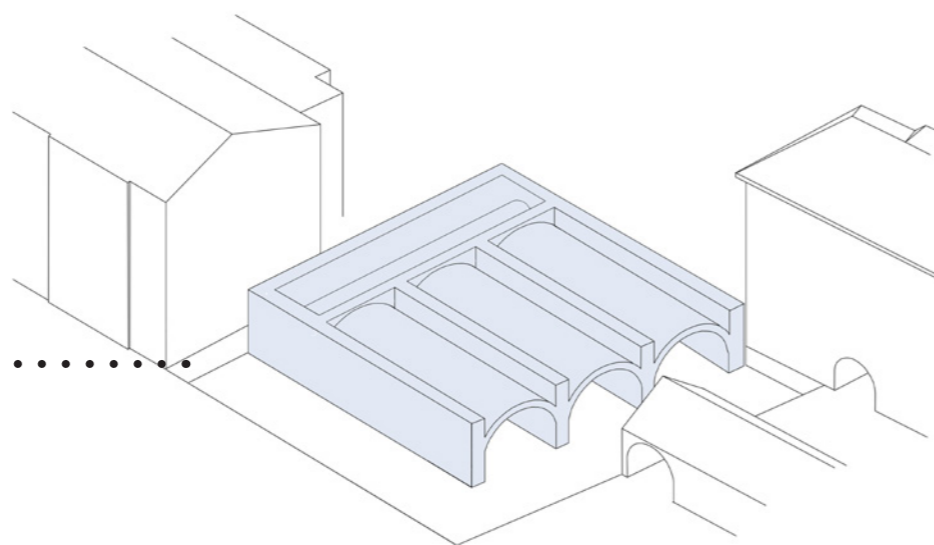

ODSUNUTÍ OD ZÁMKU

Zúžení hmoty o šířku jedné klenby

1PP - 1PN

Protažení hmoty na uliční čáru a k
bráně

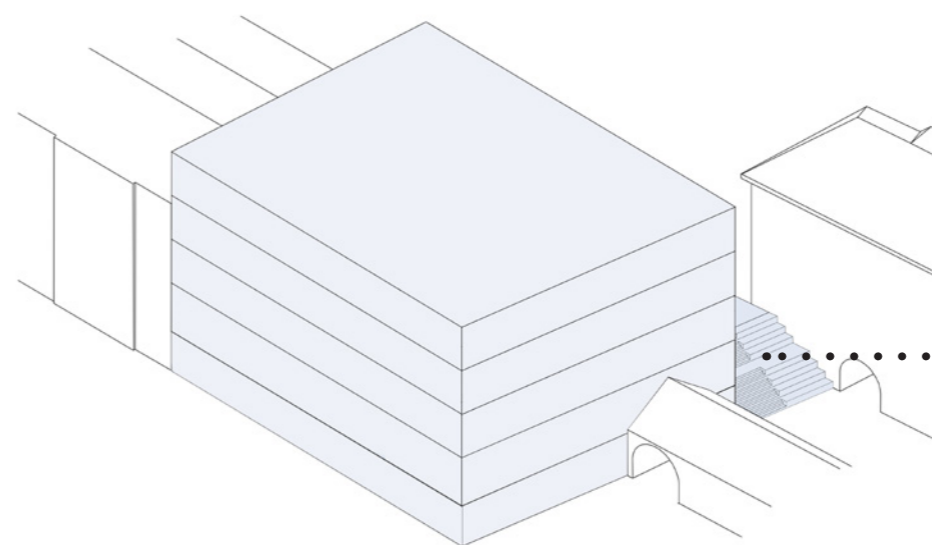
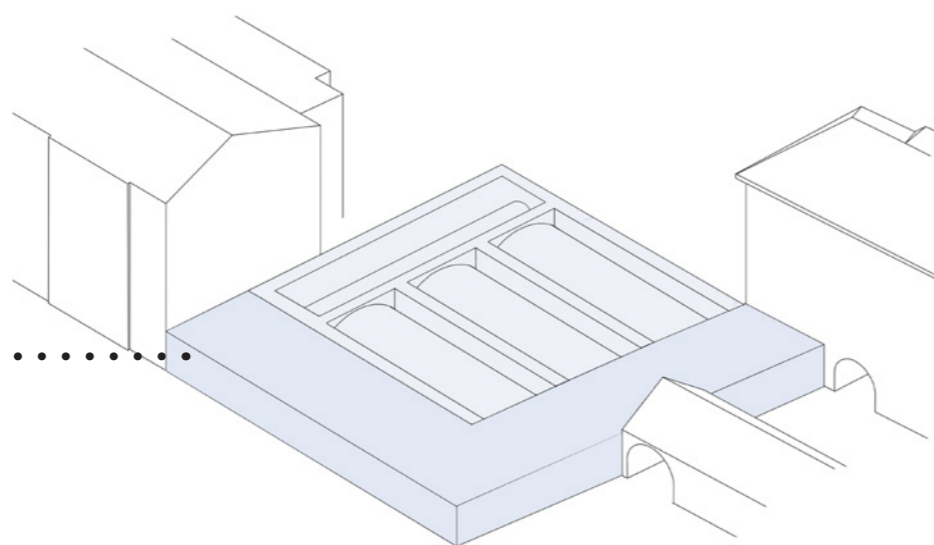

SCHODY

Propojení malého nádvoří
s prostorem za knihovnou - umožňuje
průchod do ulice Pražská



- ▲ Hlavní vchod
- ▲ Vedlejší vchod
- ▲ Služební vchod

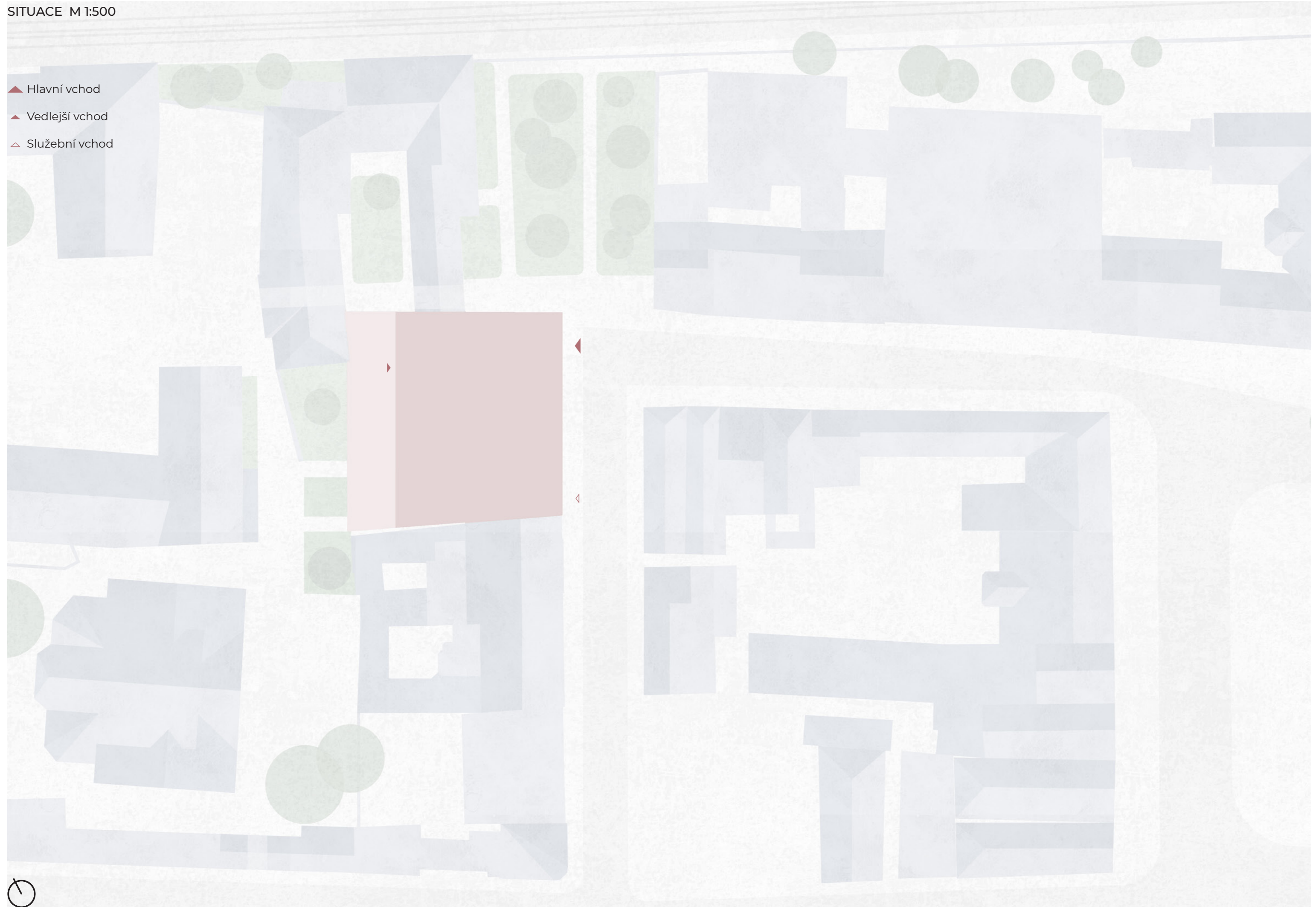

POHLED VÝCHODNÍ M 1:500



POHLED SEVERNÍ M 1:500



POHLED ZÁPADNÍ M 1:500



ŘEZ PŘÍČNÝ M 1:500

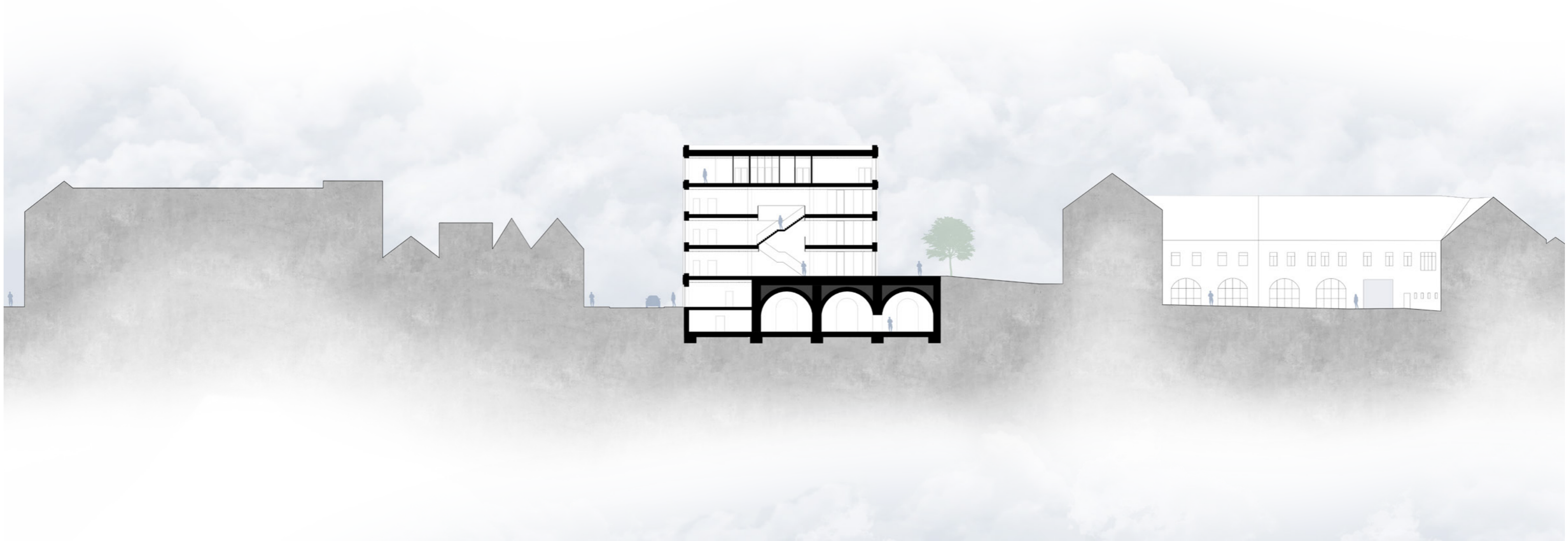

ŘEZ PODÉLNÝ M 1:500

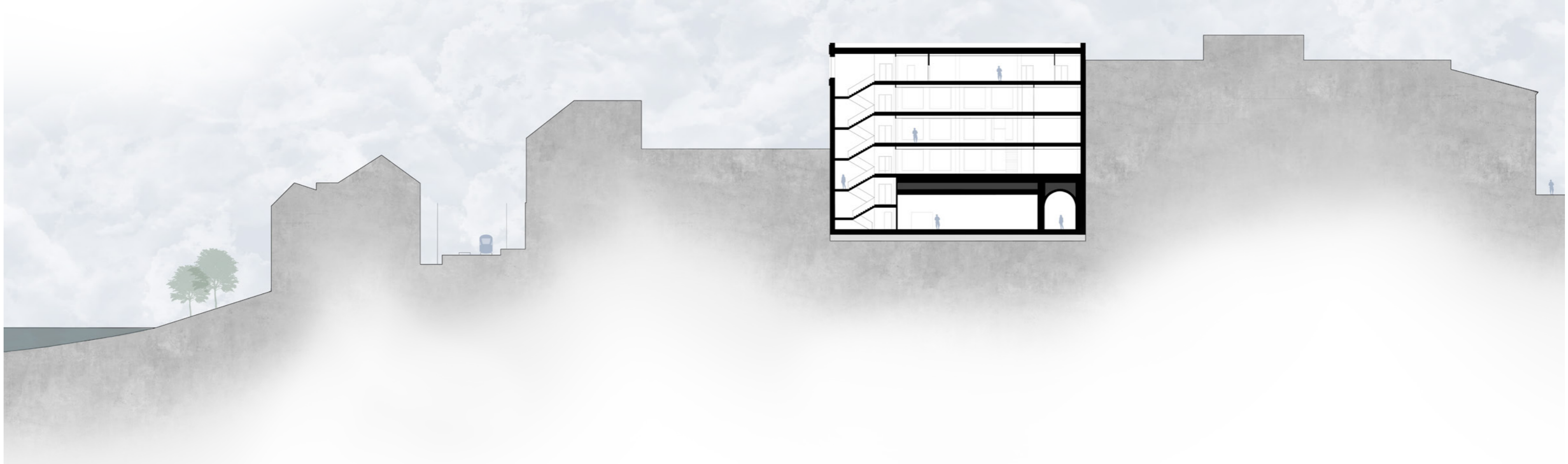

- 1. Hlavní schodiště
- 2. Galerie
- 3. WC/úklid
- 4. Zázemí pro zaměstnance
- 5. Sklad galerie
- 6. Technická místnost
- 7. Archiv
- 8. Služební schodiště

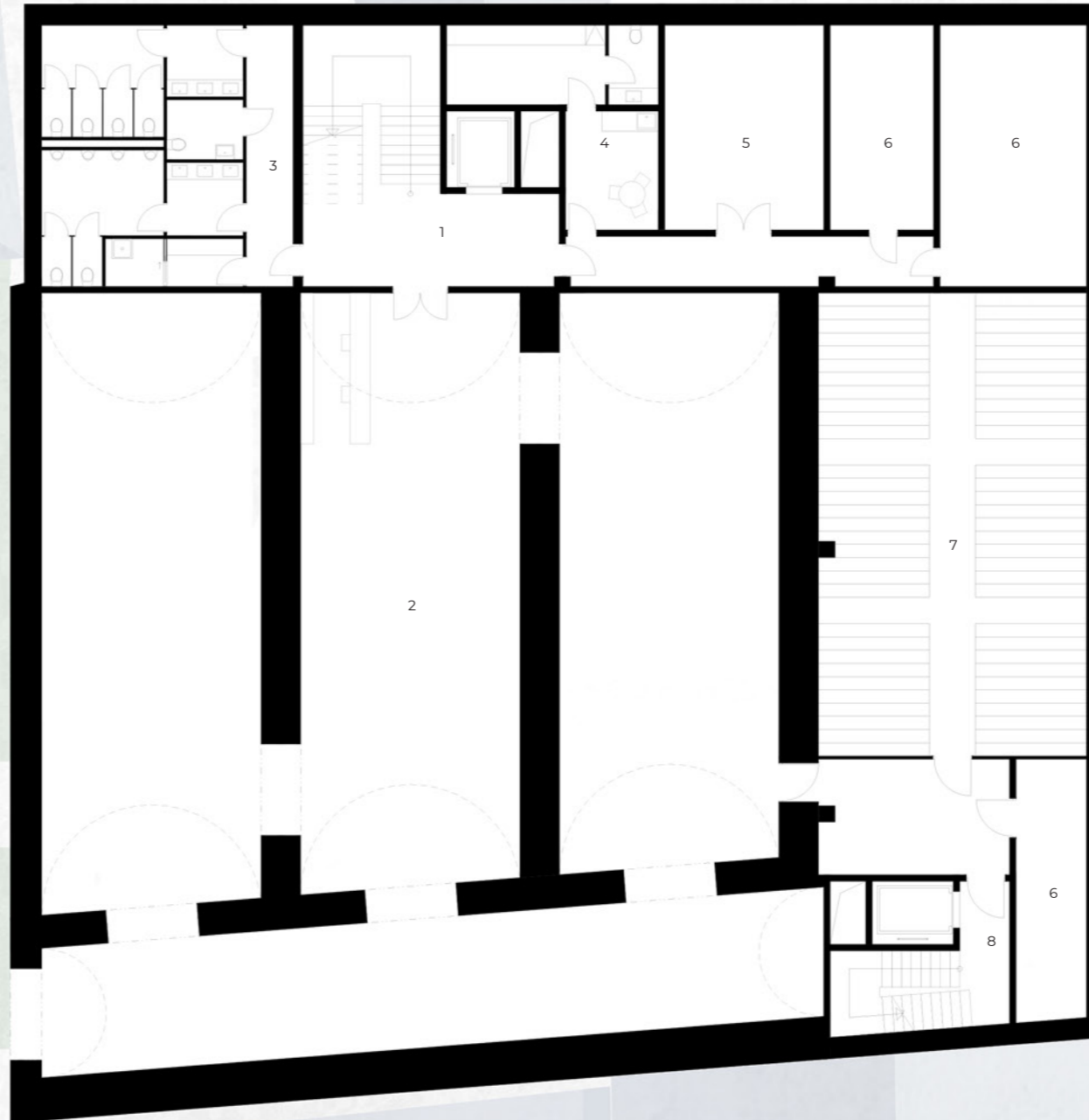

- 1. Hlavní schodiště
- 2. Vstupní hala
- 3. Knihkupectví
- 4. Zázemí knihkupectví
- 5. Služební schodiště/vstup

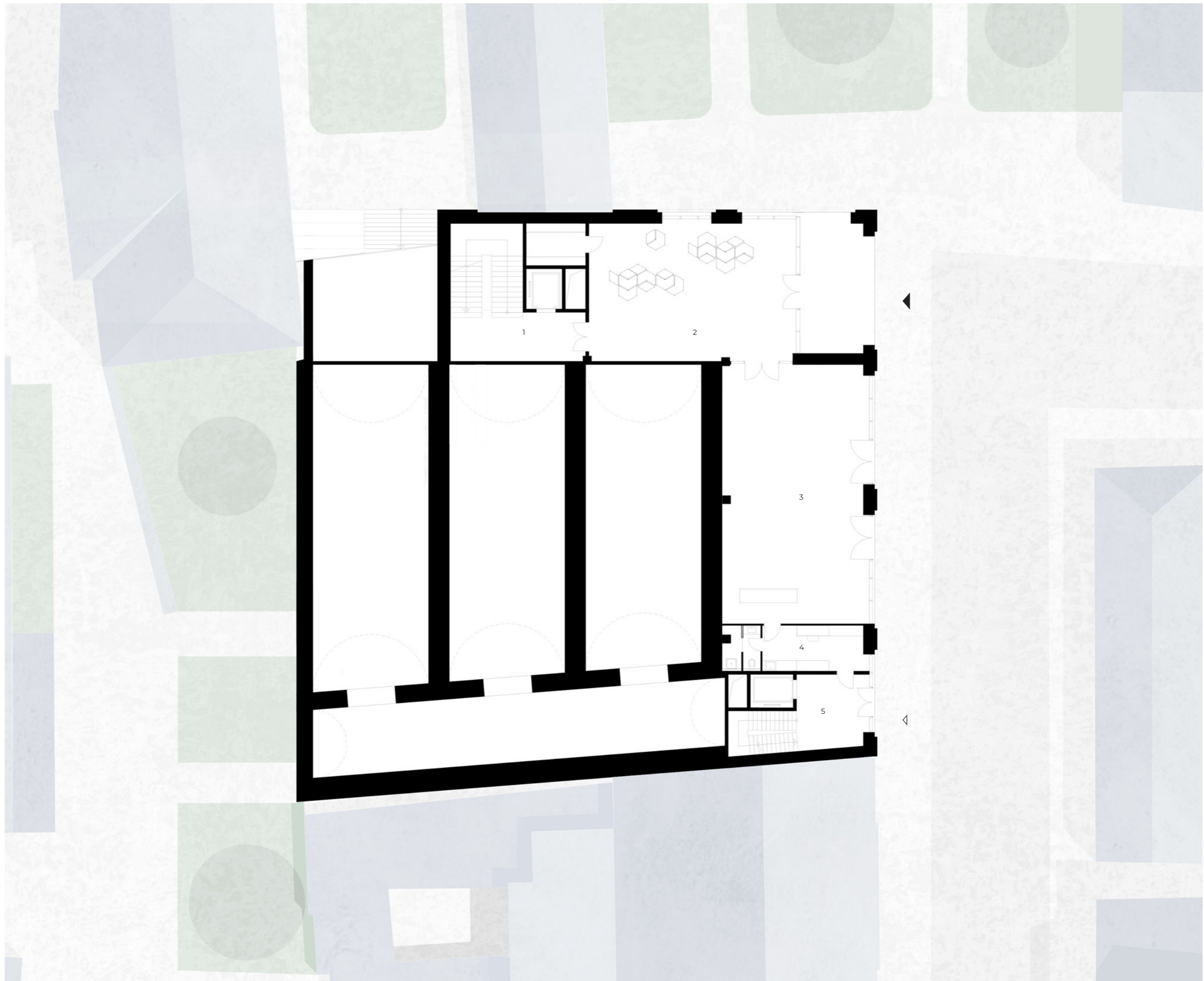

PŮDORYS 2NP M 1:200

1. Hlavní schodiště
2. Regionální oddělení
3. Čítárna
4. Dospělé oddělení - naučná literatura
5. Studovna
6. Sklad
7. WC
8. Služební schodiště
9. Zázemí pro zaměstnance

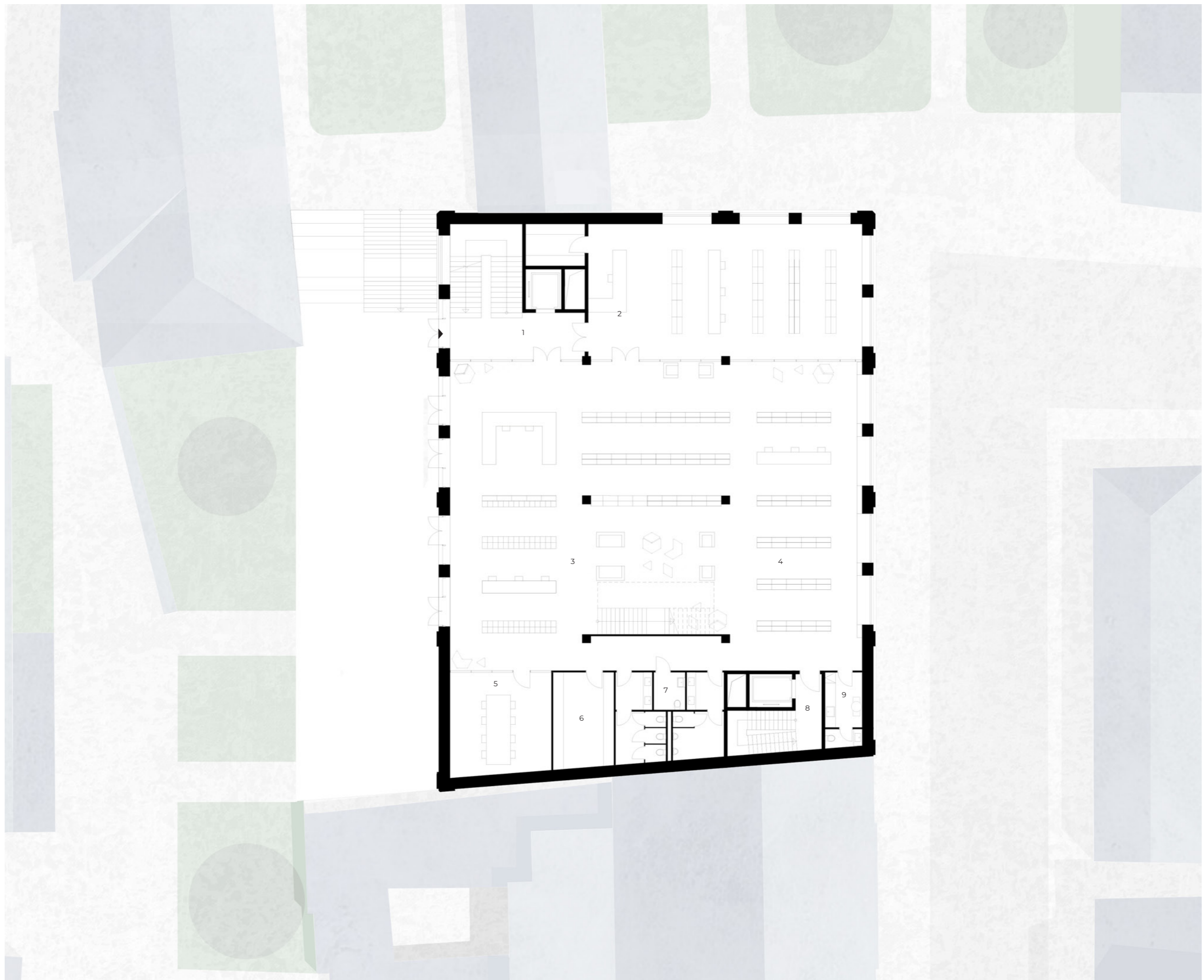

1. Hlavní schodiště
2. Počítačová učebna
3. Dospělé oddělení
4. Místnost na tvoření
5. Studovna
6. Sklad
7. WC
8. Služební schodiště
9. Zázemí pro zaměstnance

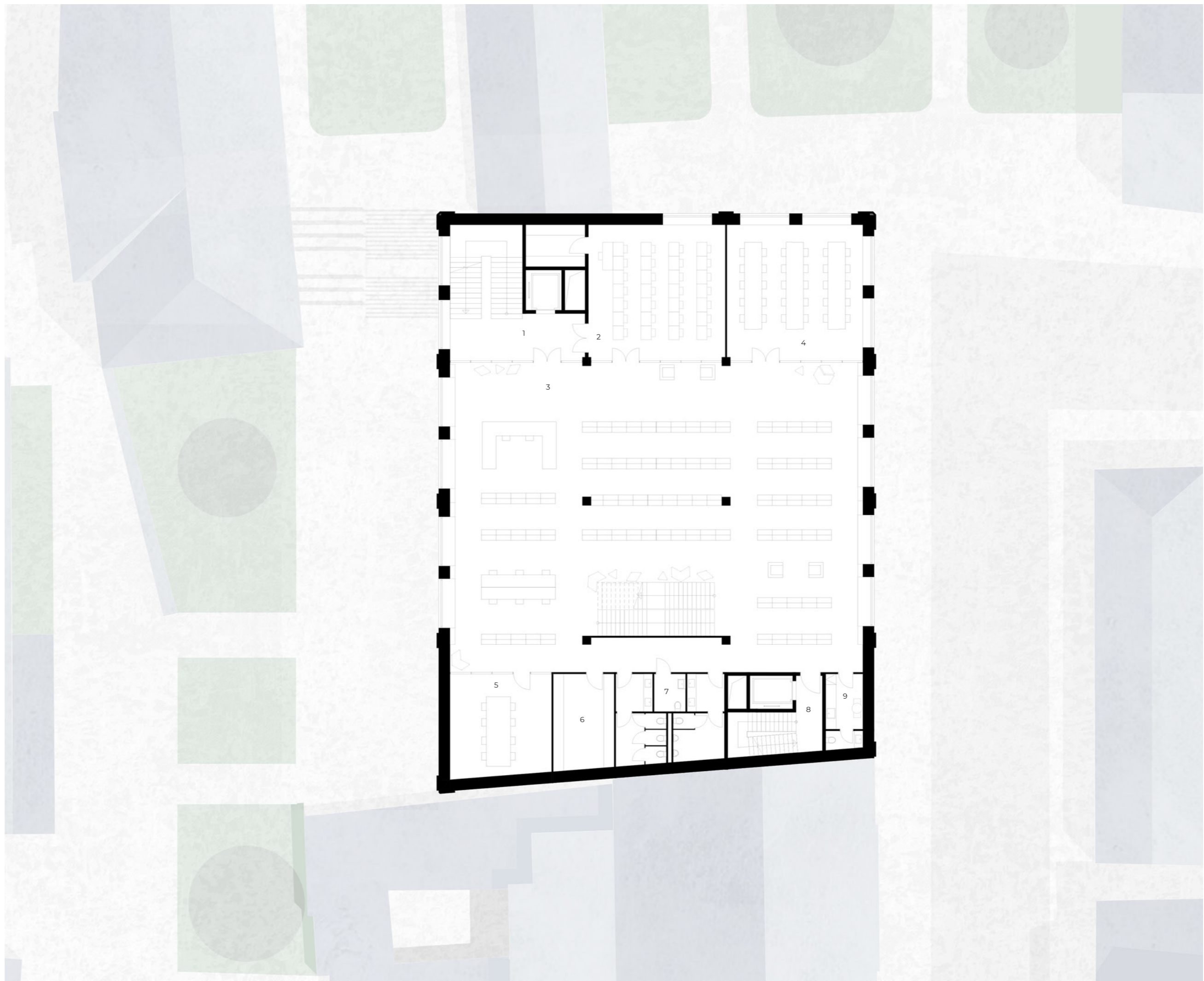

1. Hlavní schodiště
2. Učebna
3. Dětské oddělení
4. Herna
5. Studovna
6. Sklad
7. WC
8. Služební schodiště
9. Zázemí pro zaměstnance

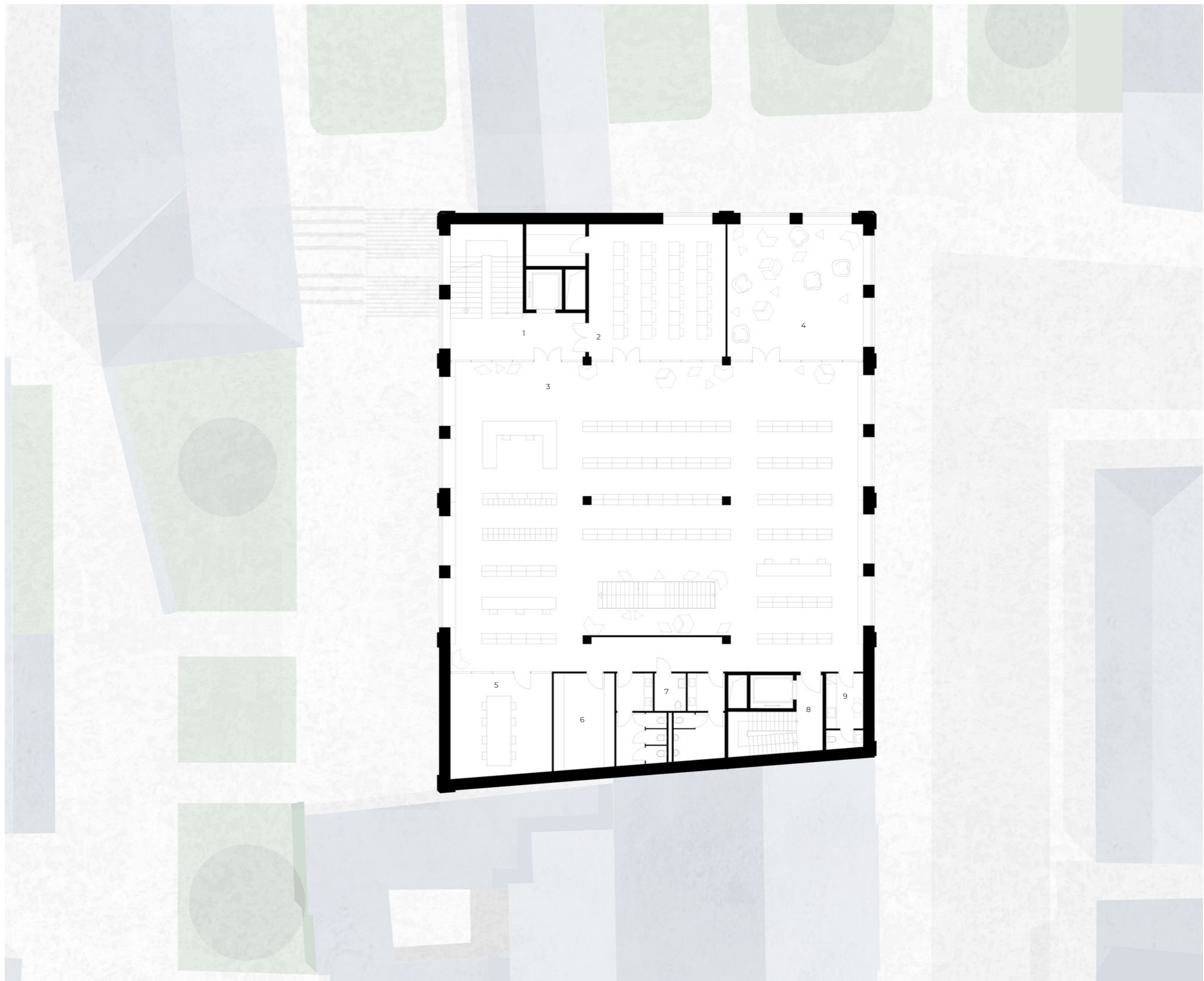

1. Hlavní schodiště
2. Předsálí
3. Přednáškový sál
4. Zázemí sálu
5. Kavárna
6. Zázemí kavárny
7. WC
8. Kancelář - galerie
9. Kancelář - knihovna
10. Zázemí pro zaměstnance
11. úklid
12. Služební schodiště

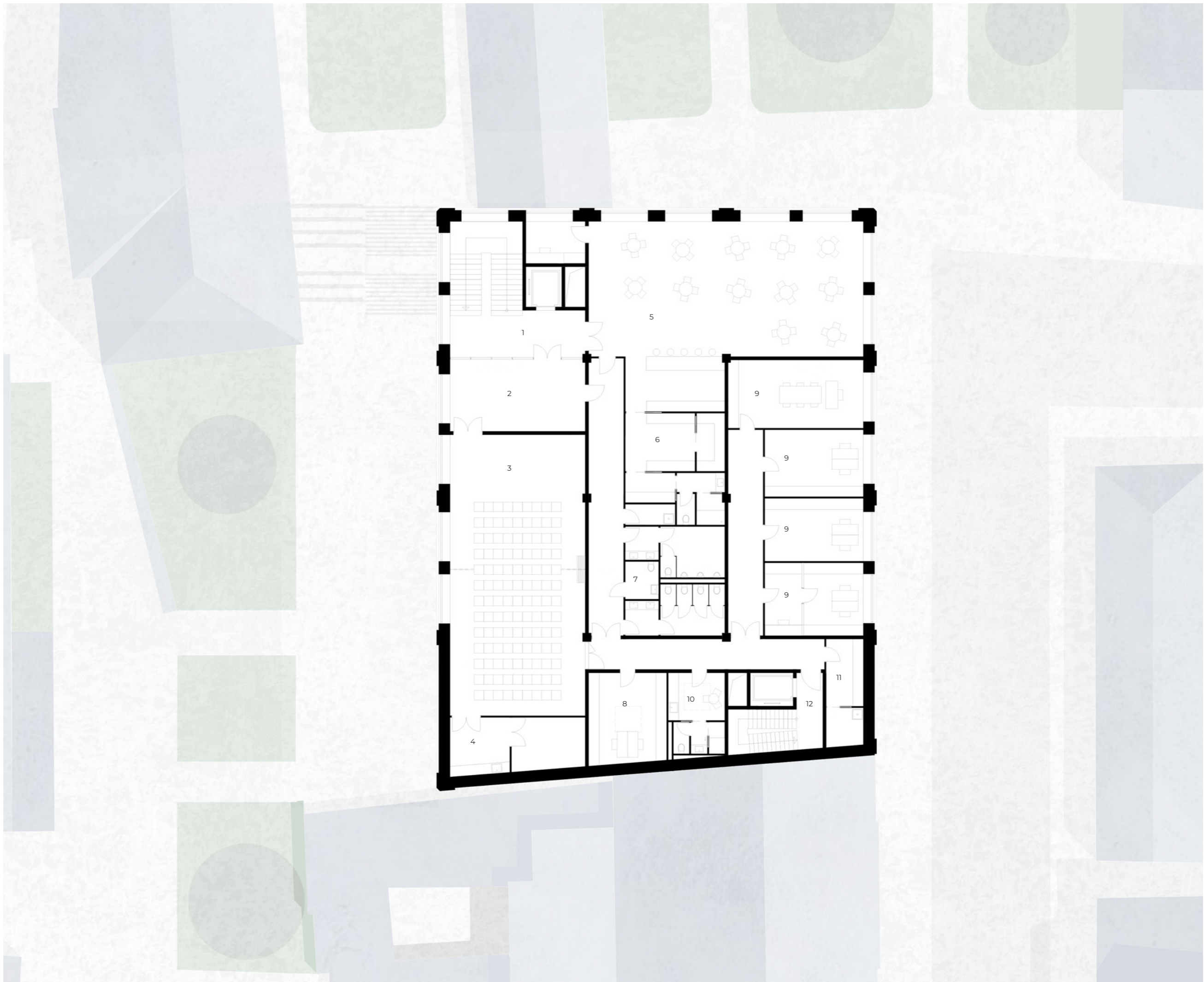



GALERIE KNIHOVNA KOLÍN GALERIE MĚSTSKÁ KNIHOVNA









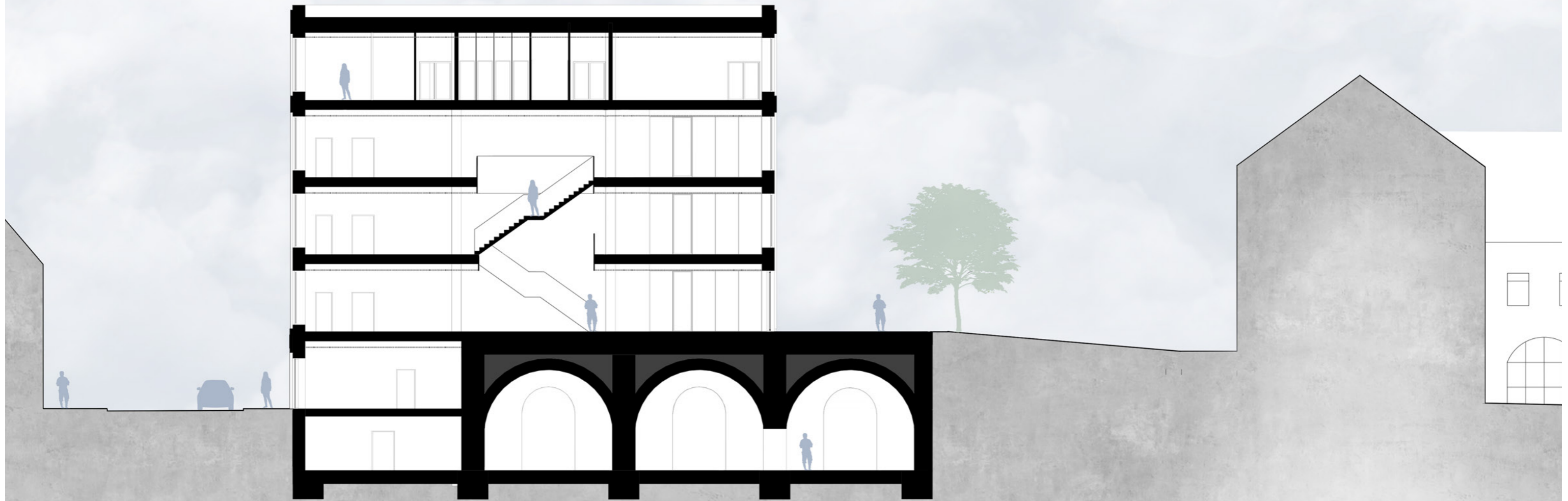

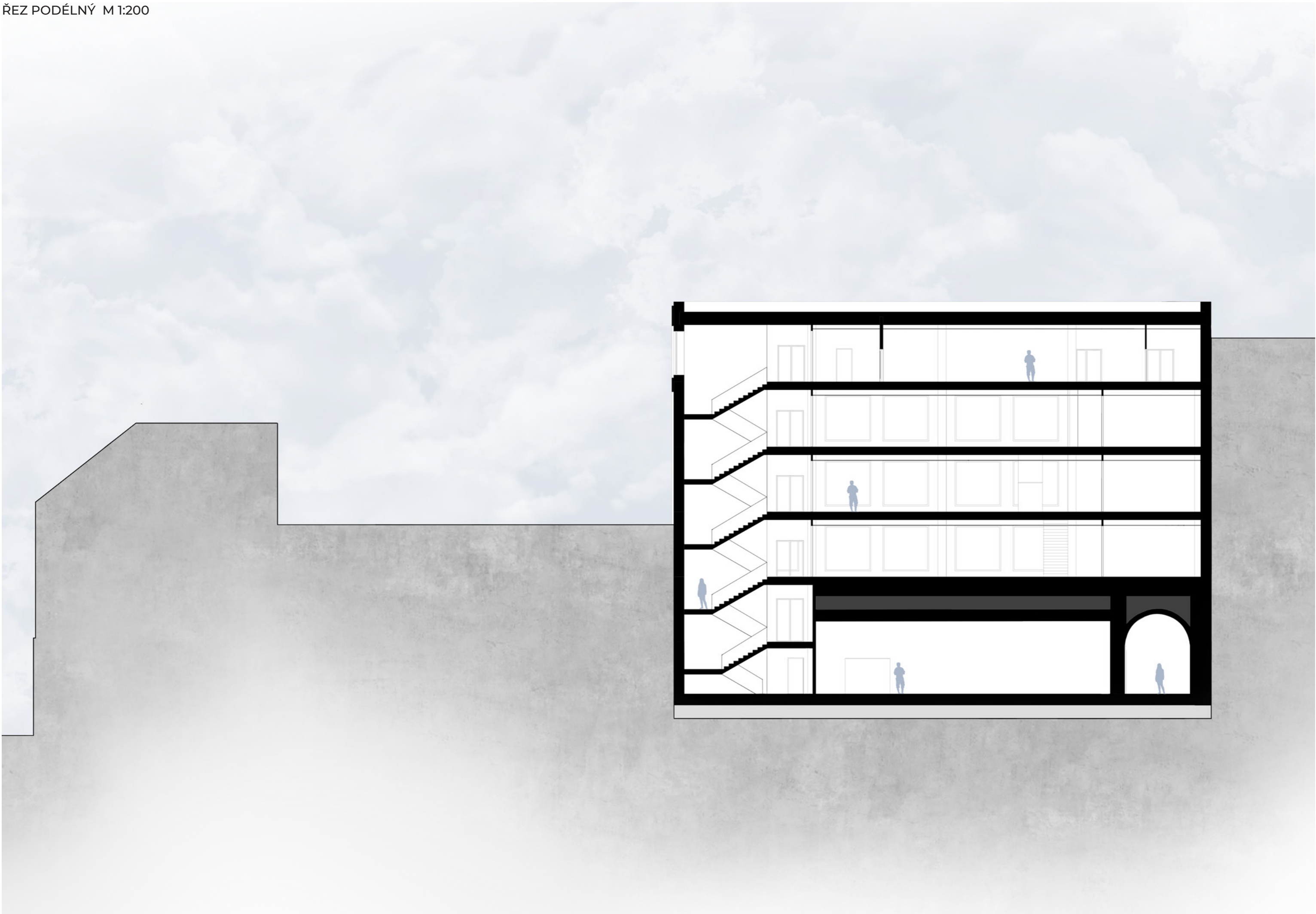



















- ▲ SÁL
- CAFÉ
- KNIHOVNA
- GALERIE
- ▼

ŠATNA







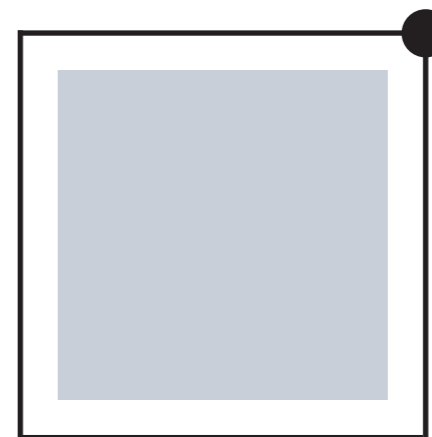

C ZÁVĚR

ČESKÉ VYSOKÉ UČENÍ TECHNICKÉ V PRAZE FAKULTA ARCHITEKTURY	
AUTOR, DIPLOMANT: Bc. Dominika Suchardová AR 2020/2021, ZS	
NÁZEV DIPLOMOVÉ PRÁCE: (ČJ) MĚSTSKÁ KNIHOVNA KOLÍN (AJ) MUNICIPAL LIBRARY KOLÍN	
JAZYK PRÁCE: ČESKÝ	
Vedoucí práce:	doc. Ing. arch. Ivan Plicka, CSc. Ústav: 15119 Ústav urbanismu
Oponent práce:	Ing. arch. MgA. David Mateáško
Klíčová slova (česká):	Městská knihovna, Kolín, galerie, zámek, klenba
Anotace (česká):	Diplomová práce se zabývá návrhem městské knihovny v Kolíně doplněné o některé další funkce, například galerii, multifunkční sál či kavárnu. Knihovna je situována na pozemku sousedícím s areálem zámku, který svou hmotou doplňuje. Na pozemku se dnes nachází sklepní prostory s klenutými stropy, které zasahují až do prvního nadzemního podlaží a které projekt z velké části zachovává a využívá jako prostory galerie. Objekt má celkem 5 nadzemních podlaží. Prostory knihovny se nachází na 2. – 4. nadzemním podlaží. Poslední podlaží, nabízející výhledy do okolí, je věnováno především multifunkčnímu sálu a kavárně.
Anotace (anglická):	The diploma project focuses on designing the Municipal library in Kolín with some additional functions such as a gallery, a multipurpose hall, or a café. The library is situated a plot of land adjacent to the grounds of the castle and complements it with its mass. Basement space with vaulted ceilings, that reach up to ground floor, is currently located on the plot. The project largely preserves the space and utilizes it as a gallery. The building has a total of 5 above ground floors. The library takes 2nd – 4th floor. The last floor, offering view of the surroundings, is mainly dedicated to a multipurpose hall and a cafe.

České vysoké učení technické v Praze, Fakulta architektury
2/ ZADÁNÍ diplomové práce
Mgr. program navazující

Jméno a příjmení: Bc. Dominika Suchardová
datum narození: 17.08.1996

akademický rok / semestr: 2021 / 2022 / LS
obor: Architektura a urbanismus
ústav: 15119 / Ústav urbanismu
vedoucí diplomové práce: doc. Ing. arch. Ivan Plicka, CSc.

téma diplomové práce: Městská knihovna Kolín

zadání diplomové práce:

1/ popis zadání projektu a očekávaného cíle řešení

Tématem diplomové práce je studie nové městské knihovny v Kolíně. Studie je zadána jako ověřovací, kdy jedním z cílů je prověřit reálnost aktuálního stavebního programu, formulovaného vedením kolínské městské knihovny; dalším z cílů je prověřit reálné možnosti dané lokality pro vybudování nové městské knihovny, která by doplnila stávající areál zámku, který prochází postupnou revitalizací. Řešeným územím pro studii nové městské knihovny je pozemek bývalého hospodářského objektu, z něhož se dnes zachovaly pouze bývalé ječné pudy. Součástí zadaného řešeného území není stávající budova zámku; studie může navrhnout případné provozní a funkční propojení nové městské knihovny s budovou zámku. Stávající dochované ječné pudy není nutno při návrhu nové městské knihovny zachovat.

2/

Pro AU/ součástí zadání bude jasně a konkrétně specifikovaný stavební program

Zadáním diplomové práce je předběžný stavební program (viz příloha tohoto Zadání), jenž je určen diplomovou prací k prověření – z hlediska reálné míry naplnění, vzhledem k citlivému kontextu lokality pro stavbu nové městské knihovny.

3/ popis závěrečného výsledku, výstupy a měřítko zpracování

Situace širších vztahů (celoměstský kontext) 1 : 2 000 / 1 : 5 000
Situace širších vztahů – zámecký areál 1 : 500 / 1 : 1 000
Nová městská knihovna - půdorysy, řezy, pohledy 1 : 200 / 1 : 100

4/ seznam dalších dohodnutých částí projektu (model)

Vizualizace / zákresy do fotografie – dokumentující navržený objekt / navržené objekty a charakter nového městského prostředí, zejména ve vztahu k zámeckému areálu a jeho bezprostřednímu sousedství
Model řešené lokality v měřítku 1 : 500 / 1 : 200

Pozn.: 3/ 4/ - může být upřesněno vedoucím DP na základě konzultace v průběhu semestru.

Datum a podpis studenta: 21. února 2022 

Datum a podpis vedoucího DP: 21. února 2022 

Datum a podpis děkana FA ČVUT  8. 4. 2022

registrováno studijním oddělením dne 

Prohlášení autora

Prohlašuji, že jsem předloženou diplomovou prací vypracoval samostatně a že jsem uvedl veškeré použité informační zdroje v souladu s „Metodickým pokynem o etické přípravě vysokoškolských závěrečných prací.“

V Praze dne 12.07.2022

podpis autora-diplomanta 

PŘÍLOHA ZADÁNÍ DP

MĚSTSKÁ KNIHOVNA KOLÍN

PŘEDBĚŽNÝ STAVEBNÍ PROGRAM K PROVĚŘENÍ

- venkovní stání pro kola – ideálně hlídané kamerovým systémem
- dle možností relaxační zóna s možností četby (sezení), zeleň
- zařízení na samoobslužné vracení knih – mimo provozní dobu knihovny
- zařízení na samoobslužné půjčování knih – mimo provozní dobu knihovny
- na každém patře zázemí pro zaměstnance: uzamykatelné šatní skříňky, toaleta, kuchyňský koutek s varnou konvicí, ledničkou, mikrovlnkou, kuchyňskou linkou a s místem na sezení (pro 2 osoby), jedno pracovní místo (PC, stůl + uzamykatelné šuplíky, židle); v jednom patře sprchový kout
- na každém patře veřejné toalety (na patře s dětským oddělením ještě navíc „dětské WC“), informační systém, místo pro relax (čtecí lavičky, pohovky...)

VSTUPNÍ PROSTOR

Vstup do budovy – bezbariérový včetně řešení bezbariérového přístupu po celé knihovně (větší výtah – invalidní vozíky, kočárky pro dvojčata...)

Hlavní vchod – pro veřejnost.

Boční vchod – pouze pro zaměstnance – nutná návaznost na výtah.

Uzamykatelné šatní skříňky pro čtenáře – oblečení, batohy.

Uzamykatelné skříňky na notebooky – dobíjecí.

Je nutné oddělit vstup veřejnosti do prostoru „vlastní knihovny“ a do místností se samostatným provozem i mimo provozní dobu knihovny (kavárna, galerie). Popř. i přednáškový a počítačový sál - tady je ale i možnost oba sály nechat v uzavřeném prostoru knihovny.

HLAVNÍ PROSTOR – PROSTOR SLUŽEB

Uzamykatelný, bezbariérový.

RECEPCE A HALA SLUŽEB

1. Funkce prostoru:

Půjčování a vracení knihovních dokumentů (vč. zamluvených – rezervace a blokace), MVS (meziknihovní výpůjční služba), registrace čtenářů včetně plateb, bibliograficko-informační služby, přístup do externích datových sítí, veřejný internet, elektronické katalogy, kopírování z fondu knihovny, skenování, laminace, absenční a prezenční půjčování novin a časopisů, samoobslužné vracení a půjčování knih – self check. Regionální oddělení včetně badatelný (studovny).

Součástí oddělení „čítárna“ bude:

poslechový koutek audio

místnost na tvoření

počítače pro registrované čtenáře (el. katalog, terminál pro DNNT...)

počítače pro neregistrované čtenáře (Internet zdarma)

prostor na prodej knih

regály na časopisy, noviny, CD, mapy, příruční knihovnu, MVS, zamluvené dokumenty

studijní místa pro čtenáře

výpůjční pult se dvěma pracovními stanicemi

prostor pro kopírování a laminaci

uzamykatelný příruční sklad materiálu (papír, materiál na nástěnky...)

Součástí oddělení „region“ bude:

1 pracovní místo pro zaměstnance

badatelská místa pro čtenáře

Regály s omezeným volným výběrem – tj. vstup do prostor jen na povolení knihovníka

Regály pro archivaci dokumentů

2. Vztahy v prostoru

Umožňuje vstup do všech úseků prostoru služeb i na sociální zařízení pro návštěvníky. Čítárna a zvuková knihovna – volný výběr. Region – omezený volný výběr + badatelská (studijní místa). 1 centrální pult umožňující obsluhovat čítárnu i oddělené vracení a půjčování, MVS i registrace a platby čtenářů a internet pro veřejnost. 1 pracovní stůl v regionu. Rušné místo v knihovně se zaměřením na podávání informací, přijímání plateb, vyzvedávání objednaných dokumentů. Zároveň klidná zóna určená ke čtení časopisů a novin, posluhu zvukových knih a prezenčnímu studiu – příruční knihovny i dokumentů z regionu. Volně přístupné čtenářské stanice pro el. katalog a „hlídaná“ počítačová místa pro Internet zdarma pro neregistrované čtenáře. Self-check pro samoobslužné vracení a půjčování knih.

3. Fond

Potřebná kapacita:

Čítárna a zvuková knihovna:

noviny, časopisy: 5000ks časopisů 80 titulů včetně denního tisku

CD: 700ks – budou hodně přibývat

mapy: 500ks

příručka – encyklopedie....: 2000ks – spíše větší formáty

počet čtenářů: 350

denní návštěvnost: 20 čtenářů

Regionální oddělení:

fond – omezený volný výběr: 7000ks

archiv: 2000ks – může být mimo oddělení – např. ve sklepě – ideálně kompaktní regály

počet čtenářů: 150

denní návštěvnost: 4 čtenáři

4. Čtenářská pracovní místa

10 – 15 míst ke studiu i relaxaci v čítárně

2 badatelská místa v regionu

5. Služební pracovní místa

výpůjční pult se 2 pracovními stanicemi, 2 kancelářské židle, zamykací skříňka a šuplíky

pracovní stůl – místo + kancelářská židle pro region, zamykací skříňka a šuplíky

odkládací stůl u kopírky – pro možnost kompletace tisků, laminaci....

6. Vybavení mobiliářem

Vzdálenost knihovních regálů tak, aby byl možný bezproblémový pohyb invalidních vozíků.

Stolky, lampičky, židle, odpočinková místa, vozík u pultu, věšáky, stojan na deštníky, speciální police na noviny a

časopisy, držáky - stojany na noviny, stojany na propagační materiály, nástěnky, nápojový automat, speciální police

na CD a mapy, regály na vrácené a zamluvené knihy, vozíky na dopravu knih do výtahu, knihovní vozíky k pultu,

policové skříně na MVS – uzamykatelné, regály na příručky a encyklopedie, regály pro fond regionu, kompaktní

regály do skladu regionu, 2 uzamykatelné prosklené skříně na nejcennější fond. Kartotéka pro odd. regionální

literatury – zásuvková formát A6, regály na archivní krabice (archiv fotek a výstřížků), zarážkové regály na separáty,

self-check stanice

DOSPĚLÉ ODDĚLENÍ

1. Funkce prostoru:

Plní funkci absenční půjčovny beletrie a naučné literatury pro dospělé čtenáře ve volném výběru. Součástí oddělení bude i prostor pro konání komorních akcí (autorská čtení) a tvoření. Také uzamykatelný příruční sklad materiálu (papír, materiál na nástěnky...).

Členění prostoru:

novinky, dnes vrácené knihy – v dosahu výpůjčního pultu

detektivky

westerny a válečná literatura

sci-fi – fantasy

historické romány

povinná literatura

divadelní hry, poezie

beletrie

harlekýnky

naučná literatura

2. Vztahy v prostoru

Velmi frekventované místo v knihovně, středně rušná místnost se zónováním od rušné až po klidnou zónu určenou k odpočinku a relaxaci. Součástí musí být informační bod k zajištění odborné práce se čtenářem. Rozmístění regálů musí respektovat žánrové členění knih zejména s ohledem na orientaci čtenářů ve fondu. Samostatné řešení pro rychlý výběr knih: novinky, doporučená četba. Místo pro samoobslužné vrácení a půjčování knih – self-check.

3. Fond

Potřebná kapacita:

novinky – 1 regál

dnes vrácené knihy – 1 regál

detektivky: 7000ks

westerny a válečná literatura: 2000ks

sci-fi – fantasy: 1000ks

historické romány: 3000ks

povinná literatura: 2000ks

divadelní hry, poezie: 1000ks

beletrie: 10000ks

harlekýnky: 1000ks

naučná literatura: 15000ks

počet čtenářů: 2000

denní návštěvnost: 140 čtenářů

4. Čtenářská pracovní místa

Zónování obecně: Cílem není vytvářet samostatné místnosti, nýbrž zóny a koutky určené pro jednotlivé cílové skupiny (matky s dětmi, senioři, mladí lidé atd.) umožňující vzájemnou komunikaci.

30 rozptýlených pracovních (relaxačních) míst, z toho 2x PC (katalog), 2x dotyková obrazovka (katalog), 4x studijní pracovní místo s možností připojení vlastních počítačů. Jedna místnost určená pro tvoření a komorní čtení – kapacita 30 osob.

5. Služební pracovní místa

Výpůjční pult se 2 PC stanicemi a 2 pracovními místy, 2 kancelářské židle, zamykací skříňka a šuplíky

6. Vybavení mobiliářem

Počet regálů přizpůsobit počtu knihovních jednotek, regály na novinky a dnes vrácené knihy, knihovní vozíky u pultu, vozíky na přepravu knih k výtahu, automat na vodu, stolky, lampičky, židle, pohovky, mobilní věšáky, stojan na deštníky.

Vzdálenost knihovních regálů tak, aby byl možný bezproblémový pohyb invalidních vozíků, v každé regálové řadě alespoň jedna výsuvná police pro položení prohlížené knihy.

ODDĚLENÍ PRO DĚTI A MLÁDEŽ

1. Funkce prostoru:

Plní funkci prezenční i absenční půjčovny beletrie a naučné literatury, časopisů a společenských her pro čtenáře do 15 let. Současně umožňuje internetové připojení a možnost konání výstav. Prostor variabilně využívaný pro individuální a skupinovou činnost dětí včetně možnosti prezentací, besed a vzdělávacích programů. Mělo by zde být i „parkoviště“ pro kočárky, přebalovací pult, kojící koutek, věšáky a police pro odložení bund a batohů při návštěvě školní třídy či družiny. Také uzamykatelný příruční sklad materiálu (papír, materiál na nástěnky...).

Součástí oddělení bude:

1. dětský koutek (herna) primárně určený pro děti ve věku od 0 - 6 let zaměřený na zábavu a odpočinek dětí včetně jejich rodičů. Prostor dětského koutku musí být variabilní tak, aby umožnil konání besed a vzdělávacích programů pro projekt Bookstart a školky. Kapacita pro jednu školkovou třídu, tj. cca 25 dětí.

2. dětský koutek (herna) primárně určený pro děti věku od 6 do 12 let zaměřený na zábavu a odpočinek dětí. Prostor dětského koutku musí být variabilní tak, aby umožnil konání besed a vzdělávacích programů pro ZŠ. Kapacita pro jednu školní třídu, tj. cca 30 dětí.

3. dětský koutek (herna) primárně určený pro teenagery ve věku od 11 do 15 let zaměřený na zábavu a odpočinek teenagerů. Prostor dětského koutku musí být variabilní tak, aby umožnil konání besed a vzdělávacích programů pro ZŠ. Kapacita pro jednu školní třídu, tj. cca 30 dětí.

2. Vztahy v prostoru

Rušné místo v knihovně se zaměřením na možnost četby, komunikace a her se zónováním od rušné až po klidnou zónu určenou k odpočinku a relaxaci, místa na internet. Součástí musí být informační bod k zajištění odborné práce se čtenářem. Samostatné řešení pro rychlý výběr knih: novinky, časopisy, doporučená četba, deskové hry.

3. Fond

Potřebná kapacita:

deskové hry - 250 ks + logopedické pomůcky, Kouzelné čtení... - hodně přibývá, náročné na prostor

časopisy – 10 titulů, cca 1000 ks

knihy:

naučná – 6000 ks

beletrie – 15000 ks – věkově rozděleno na cca 1/3:

beletrie – 0-6let, beletrie – 6-12 let, beletrie – 11-15 let

počet čtenářů: 850

denní návštěvnost: 30 čtenářů + besedy pro školy

4. Čtenářská pracovní místa

Zónování obecně: Cílem není vytvářet samostatné místnosti, ale zóny a koutky určené pro jednotlivé věkové skupiny + samostatný prostor pro hraní deskových her a tvoření.

30 rozptýlených pracovních (relaxačních) míst, z toho 2x PC (katalog) včetně internetu v prostoru pro věkovou kategorii 6-12 let, 2x PC (katalog) včetně internetu v prostoru pro věkovou kategorii 11-15 let, 1x dotyková obrazovka (katalog) v prostoru pro věkovou kategorii 6-12 let, 1x dotyková obrazovka (katalog) v prostoru pro věkovou kategorii 11-15 let, 1x dotyková obrazovka (katalog) v prostoru u výpůjčního pultu, 4x studijní pracovní místo s možností připojení vlastních počítačů (2x v prostoru pro věkovou kategorii 6-12 let a 2x v prostoru pro věkovou kategorii 11-15 let). Jedna místnost určená pro tvoření a hraní deskových her - kapacita 30 osob.

5. Služební pracovní místa

výpůjční pult se 2 PC stanicemi a 2 pracovními místy, 2 kancelářské židle, zamykací skříňka a šuplíky

6. Vybavení mobiliářem

počet regálů přizpůsobit počtu kj. (výška s ohledem na výšku a věk dětí)

regály u výpůjčního pultu: novinky, vrácené knihy, logopedické pomůcky, Kouzelné čtení

regály časopisy – 10 titulů
regály společenské hry
hrabátka, povalovadla, knihovní vozíky (na velké encyklopedie apod.), vozíky na dopravu knih k výtahu, automat na vodu, další nábytek stavebnicového typu do oddělení i dětského koutku, dřevěné hračky, houpačky, pohovky, křesla, stupňovité pódium se zásuvkami, přebalovací pult, pódium pro hudební či recitační vystoupení, hudební koutek (nástroje, mikrofony), prostor pro Únikovou, vedle schodů do dětského oddělení i skluzavka (tobogán), koberec, věšáky, botník, skříňky na batohy, stojan na deštníky, nástěnka (magnetická - kreslicí)
nábytek a vybavení bez ostrých rohů a hran

PROSTORY PRO KOMUNITNÍ FUNKCE (VČ. UČEBEN)

POČÍTAČOVÁ UČEBNA

1. Funkce prostoru

Slouží k pořádání kurzů počítačové gramotnosti, event. jiných vzdělávacích aktivit (univerzita třetího věku, virtuální univerzita, školení...).

2. Vztahy v prostoru

Středně rušné místo, ideálně možnost fungovat i mimo provozní dobu knihovny (ale není podmínkou).

3. Čtenářská pracovní místa

30 čtenářských pracovních míst + jedno služební

4. Vybavení mobiliářem

30 židlí, pracovní stoly (pod PC a notebooky), mobilní věšák, stojan na deštníky, pro lektora – 1 židle, stůl, uzamykatelná skříňka

PŘEDNÁŠKOVÝ SÁL

1. Funkce prostoru

Slouží k pořádání kulturních i vzdělávacích akcí – přednášek, komponovaných pořadů pořádaných jak knihovnou, tak cizími subjekty (nájemci). Součástí je i vybavená kuchyňka – pro přípravu cateringu – včetně sporáku a kuchyňské linky na uložení nádobí.

2. Vztahy v prostoru

Středně rušné místo, ideálně možnost fungovat i mimo provozní dobu knihovny (ale není podmínkou).

Součástí by měl být uzamykatelný sklad pro náhradní židle.

3. Čtenářská pracovní místa

100 čtenářských míst s možností rozšíření na 120

4. Vybavení mobiliářem

120 ks stohovatelných židlí, 10 skládacích stůlů, 2 židle pro přednášejícího, uzamykatelná skříňka pro potřeby přednášejících, 2 rozkládací stoly pro přednášející, uzamykatelná skříňka pro IT techniku, zatemnění místnosti, věšáková stěna, prostor pro deštníky, skříň na nádobí a věci do kuchyňky

VÝSTAVNÍ PROSTORY

Městská galerie – samostatný přístup mimo provozní dobu knihovny – provozovatelem nebude Městská knihovna Kolín

Komorní výstavní prostory – možnost na chodbách nebo ve vstupním prostoru – provozovatelem bude Městská knihovna Kolín.

KOMERČNÍ PROSTORY

Kavárna s terasou, **prodej drobných předmětů** apod. – samostatný přístup mimo provozní dobu knihovny – provozovatelem nebude Městská knihovna Kolín.

KANCELÁŘE

kancelář ředitele

1 osoba

kancelář ekonomky a účetní

2 osoby

kancelář oddělení zpracování fondů

3 osoby

kancelář IT

1 osoba

údržba, úklid

2 osoby

SKLADY KNIH

Sklad knih pro v tuto chvíli 25.000 knihovních jednotek, do budoucna ideálně s možností navýšit na dvojnásobek.

SKLADY OSTATNÍ

Sklad pro materiál k projektům – ročně 10 palet projekt Bookstart.

Sklad vyřazených knih do knihobudek – 1000 knihovních jednotek.

Sklad objemnějších pomůcek pro program (házečí postavičky, hrad z krabic...).

Sklad kostýmů.

Sklad ostatního materiálu (náhradní pneumatiky, hrablo na sníh, nářadí...)

ZDROJE:

podklady k SHP zámku
SURPMO, a.s.

autor fotografií současného stavu
Michal Škrna

tištěné zdroje a publikace

Standard pro dobrou knihovnu: metodický pokyn Ministerstva kultury k vymezení standardu veřejných knihovnických a informačních služeb poskytovaných knihovnami zřizovanými a/nebo provozovanými obcemi a kraji na území České republiky. 2. vyd. Praha: Národní knihovna České republiky - Knihovnický institut, 2013. ISBN 978-80-7050-628-8.

elektronické zdroje a weby

Kolín, areál zámku - ječné půdy [online]. [cit. 2022-02-01]. Dostupné z: https://iispp.npu.cz/mis_public/documentDetail.htm?id=1305146

ŠTÁSTKA, Jakub. Kolín by se mohl dočkat nové knihovny. Stavba ale nějakou dobu potrvá, In: kolinsky.denik.cz [online]. [cit. 2022-02-01]. Dostupné z: https://kolinsky.denik.cz/zpravy_region/kolin-by-se-mohl-dockat-nove-knihovny-stavba-ale-nejakou-dobu-potrva-20181011.html

Kolín, lapis refugii [online]. [cit. 2022-02-01]. Dostupné z: <https://www.hrady.cz/hrad-kolin-lapis-refugii/>

Procházka Kolínem, zámek Kolín [online]. [cit. 2022-02-01]. <http://www.prochazkakolinem.wz.cz/azamek.html?fbclid=IwAR1IZSpypXUOrU27JU6M-zrs02jVtKiSqs8OtcRVOlrrsbP4EZmqVCQU1s>

Zámek [online]. [cit. 2022-02-01]. Dostupné z: <https://pamatkovykatalog.cz/zamek-2313565>

Historie knihovny [online]. [cit. 2022-02-01]. Dostupné z: <https://www.knihovnakolin.cz/historie>

Historie [online]. [cit. 2022-02-01]. Dostupné z: <http://www.mukolin.cz/cz/o-meste/zakladni-informace/historie/>

PEJŠA, Jaroslav. Dějiny města, In: infocentrum-kolin.cz [online]. [cit. 2022-02-01]. Dostupné z: <https://www.infocentrum-kolin.cz/historie>

Mapa Kolína z roku 1640 [online]. [cit. 2022-02-01]. Dostupné z: [online]. [cit. 2022-02-01]. Dostupné z: <https://kolin.obce.gepro.cz/#/>

Kolín - železniční most (1924) [online]. [cit. 2022-02-01]. Dostupné z: Mapa Kolína z roku 1640 [online]. [cit. 2022-02-01]. Dostupné z: [online]. [cit. 2022-02-01]. Dostupné z: <https://kolin.obce.gepro.cz/#/>

Modernization of the Gabriel Turbay Library / CONTRAPUNTO Taller de Arquitectura [online]. [cit. 2022-02-01]. Dostupné z: https://www.archdaily.com/968163/modernization-of-the-gabriel-turbay-library-contrapunto-taller-de-arquitectura?ad_medium=gallery

Stuttgart City Library / Yi Architects [online]. [cit. 2022-02-01]. Dostupné z: https://www.archdaily.com/193568/stuttgart-city-library-yi-architects?ad_medium=gallery

Městská knihovna Grosuplje [online]. [cit. 2022-02-01]. Dostupné z: <https://www.archiweb.cz/b/mestska-knihovna-grosuplje-mestna-knjiznica-grosuplje>

Městská knihovna Umimirai [online]. [cit. 2022-02-01]. Dostupné z: <https://www.archiweb.cz/b/mestska-knihovna-umimirai>

Mapové podklady [online]. [cit. 2022-02-01]. Dostupné z: <https://kolin.obce.gepro.cz/#/>

Územní plán Kolín [online]. [cit. 2022-02-01]. Dostupné z: <http://www.mukolin.cz/cz/obcan/samosprava/strategicke-dokumenty/uzemni-plan-kolin/>

Archivní ortofo [online]. [cit. 2022-02-01]. Dostupné z: <https://ags.cuzk.cz/geoprohlizec/>

PODĚKOVÁNÍ

Závěrem bych chtěla poděkovat doc. Ing arch. Ivanovi Plickovi a Ing. arch Michalovi Škrnovi za vedení práce, Ing. arch. MgA. Davidovi Mateáskovi za pomoc při získávání podkladů, rodině a přátelům za podporu během studia.

