

LETNÍ KINO HOUŠTKA

V centru Houšky, obklopeno stoletými duby, leží letní kino, které svým umístěním v centru lesa, vytváří unikátní atmosféru ke sledování filmů.

Letní kino ve Staré Boleslavi prochází postupnou rekonstrukcí od roku 2007, kdy bylo znovu otevřeno. Rekonstrukce se dočkala elektroinstalace, osadili se nové vstupní brány a venkovní osvětlení. V roce 2014 proběhla digitalizace brandýského kina. Díky tomu bylo zachráněno před zrušením i letní kino, kam se na letní měsíce přesouvá promítací technika. Nicméně zanedbaný stav areálu je nevyhovující současným potřebám.

Historie areálu sahá až do minulého století. V 70. letech byl vybudován amfiteátr a pódium k pořádání okresních mírových slavností, které navštívil i kubánský revolucionář Fidel Castro. Betonový povrch amfiteátru je zničený prasklinami

a prorůsá plevelem. V 80. letech bylo vybudováno zastřešení, které kinu dominuje a je jeho hlavním motivem. Nicméně konstrukce podléhá korozi a brzy se může dostat do havarijního stavu. Proto je nutná generální oprava původního zastřešení.

Hlediště obsahuje 17 řad s kapacitou 356 míst. Spodní tři řady jsou zdvojené a sedáčky umožňují pohodlnou pozici v leže. Při pořádání jiných kulturních akcí je možné sedáčky demontovat a navýšit kapacitu o další místa na stání.

Před hlavním vstupem do areálu vznikne veřejné parkoviště pro návštěvníky lesoparku se 75 parkovacími místy. Jako povrch bude použita zatravnovací dlažba. Zastřešené parkovací stání u zadního vjezdu bude sloužit účinkujícím a zaměstnancům.

Hlavní budova projde změnou dispozice. Bude obohacena o zimní zahradu, aby bylo možné areál využívat i během zimních měsíců. Výklenky nad pódium budou zastřešeny pergolou. Pod ní vznikne zázemí pro stánkaře během kulturních akcí a posezení pro návštěvníky.

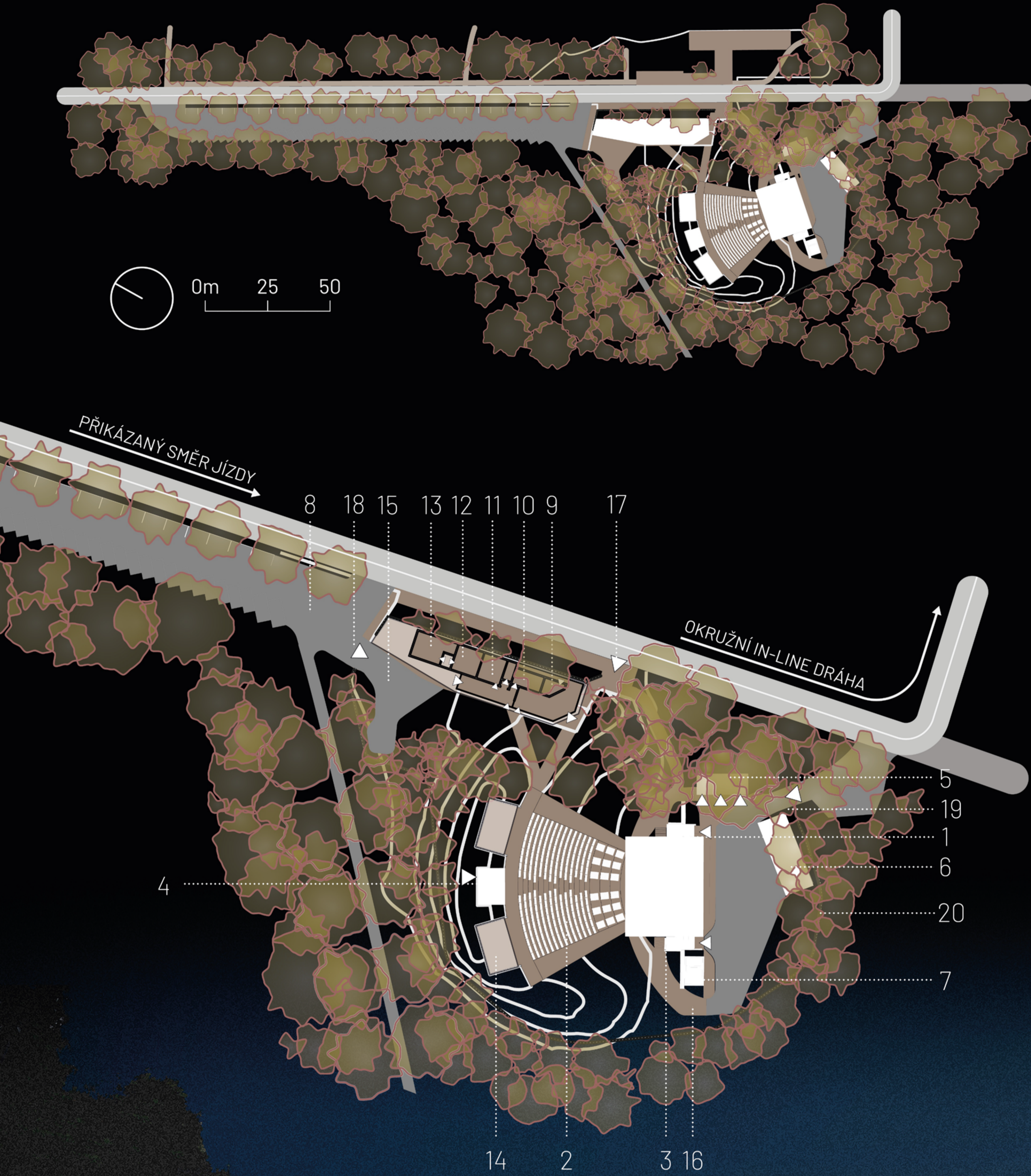

- | | |
|----------------------|-----------------|
| 1 PÓDIUM | 11 WC |
| 2 HLEDIŠTĚ | 12 SKLAD |
| 3 STŘECHA | 13 ŠKOLKA |
| 4 PROMÍTAČKA | 14 PERGOLA |
| 5 BACKSTAGE | 15 PROPUSTNÝ P. |
| 6 PARKOVACÍ STÁNI | 16 BETONOVÁ D. |
| 7 ROZVODNA | 17 HLAVNÍ VSTUP |
| 8 VEŘEJNÉ PARKOVIŠTĚ | 18 PŘEDNÍ VJEZD |
| 9 STÁNEK | 19 ZADNÍ VJEZD |
| 10 POSEZENÍ | 20 OPLCENÍ |

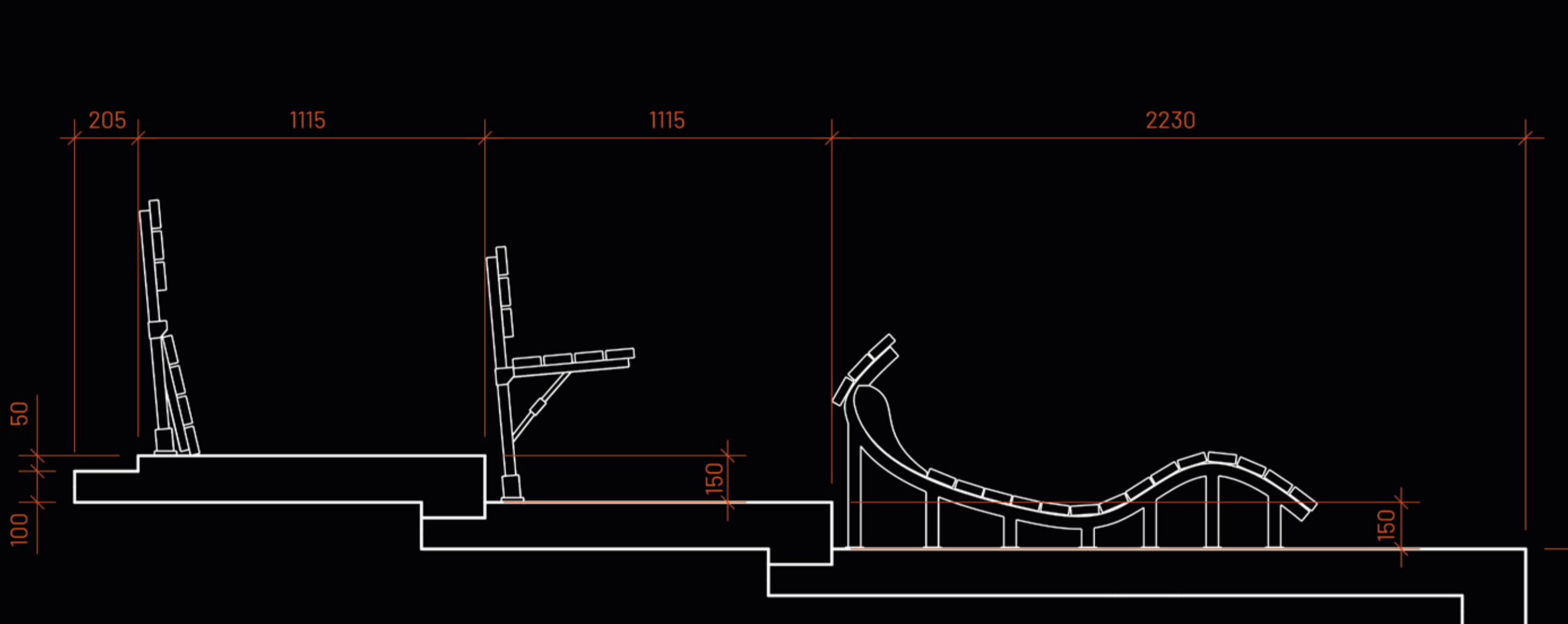
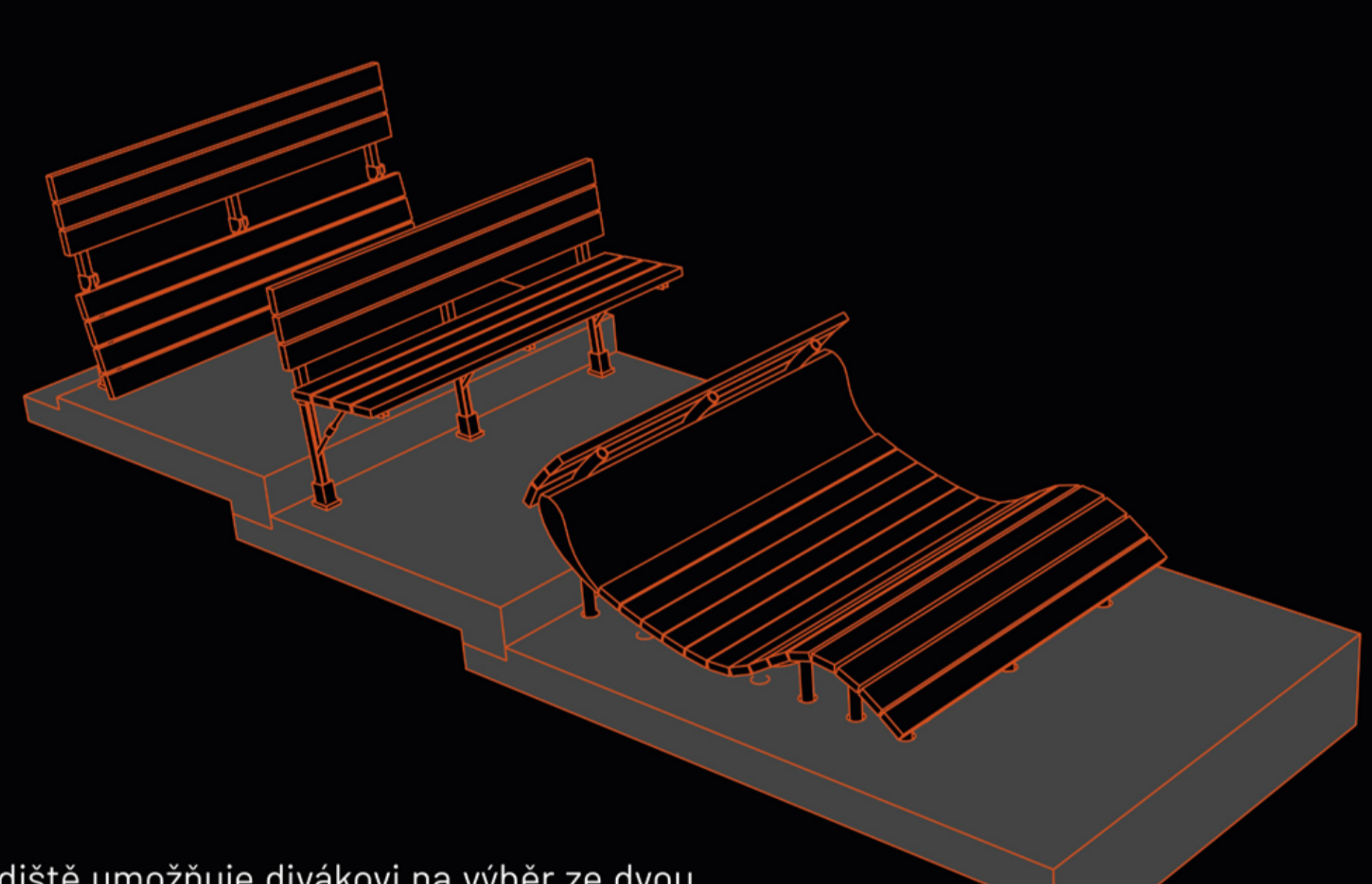
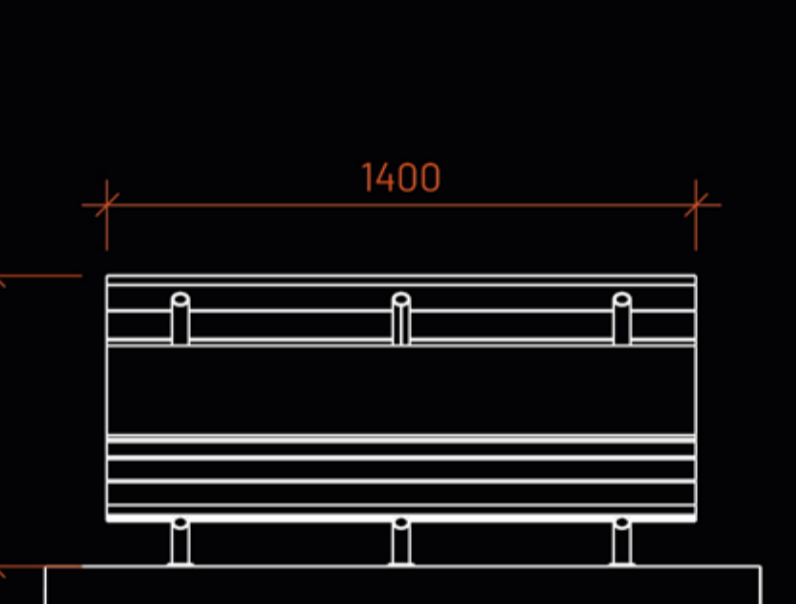
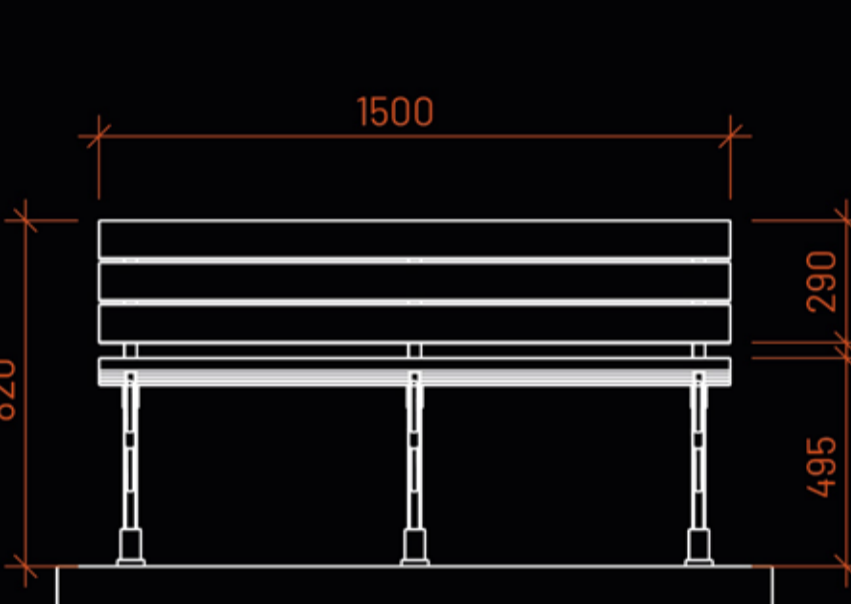
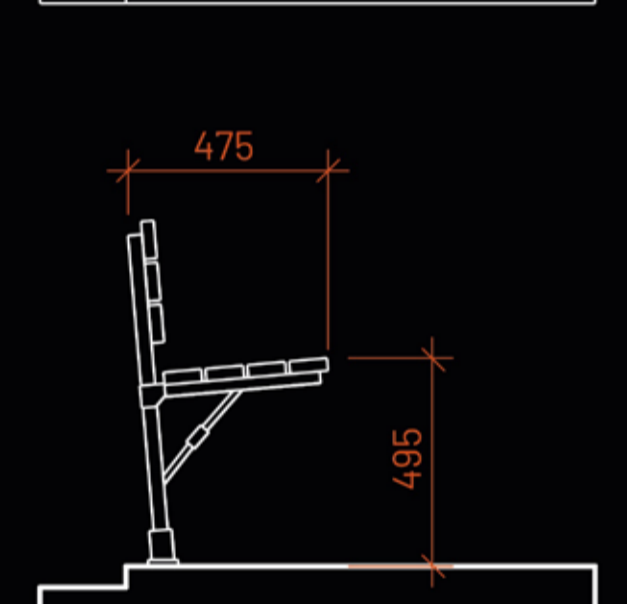
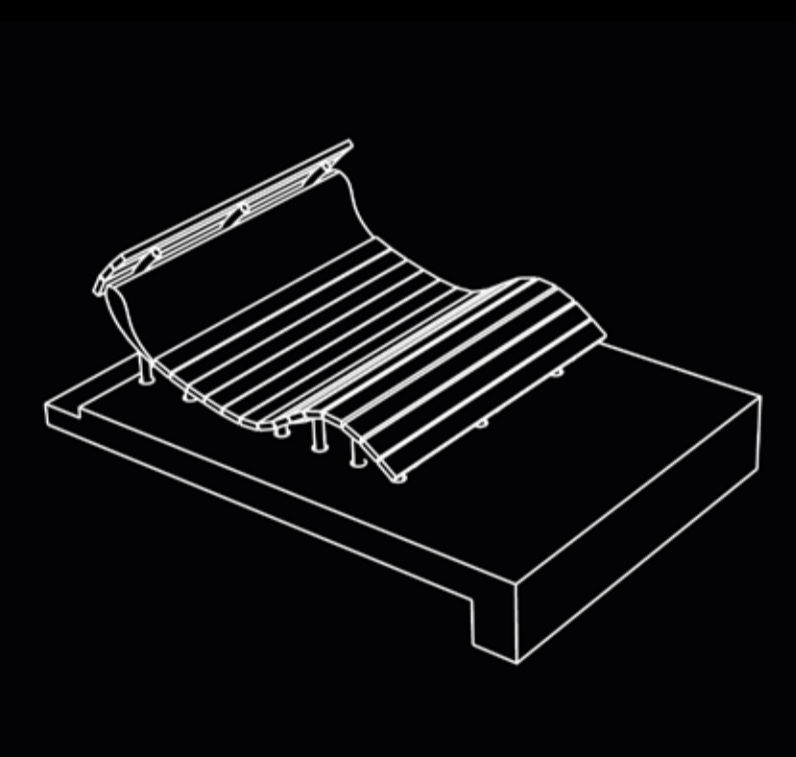
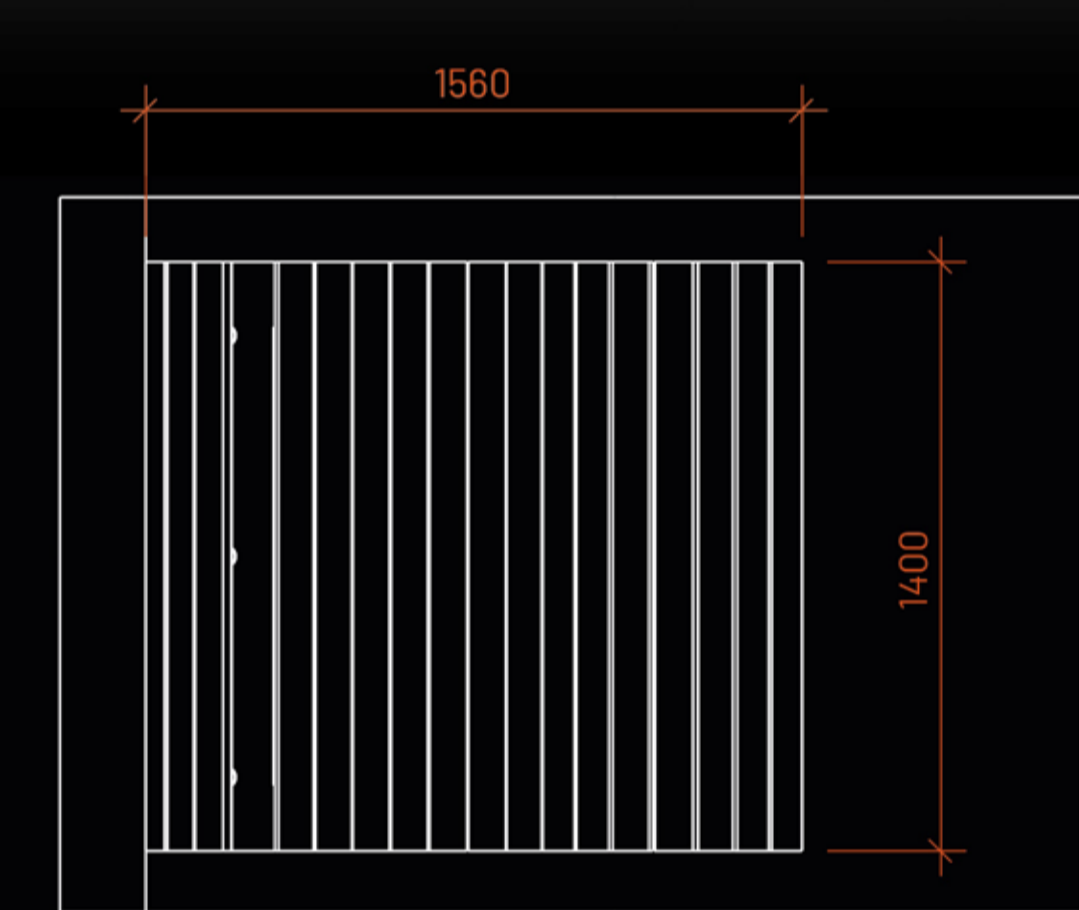
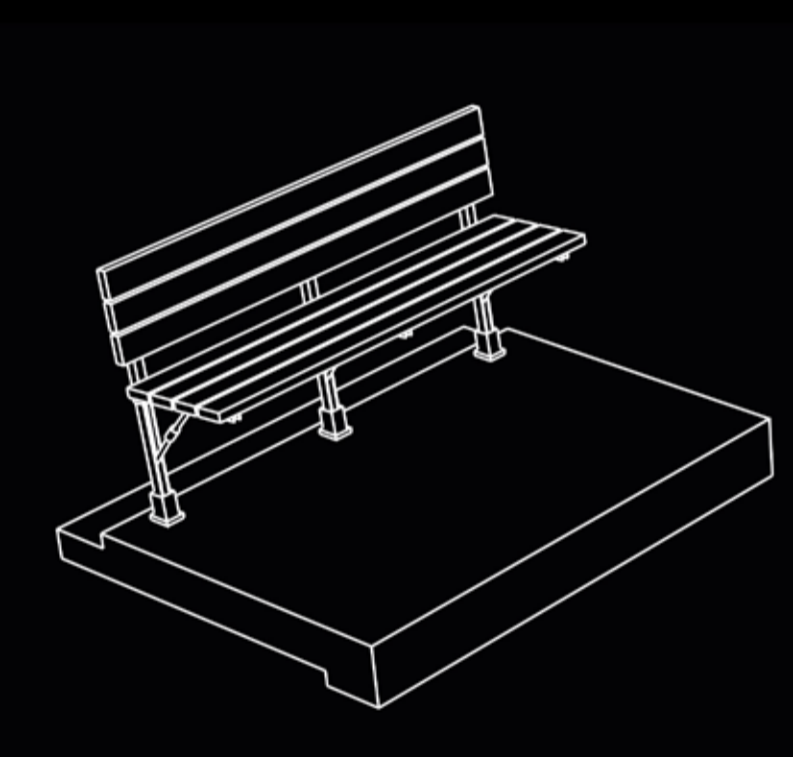
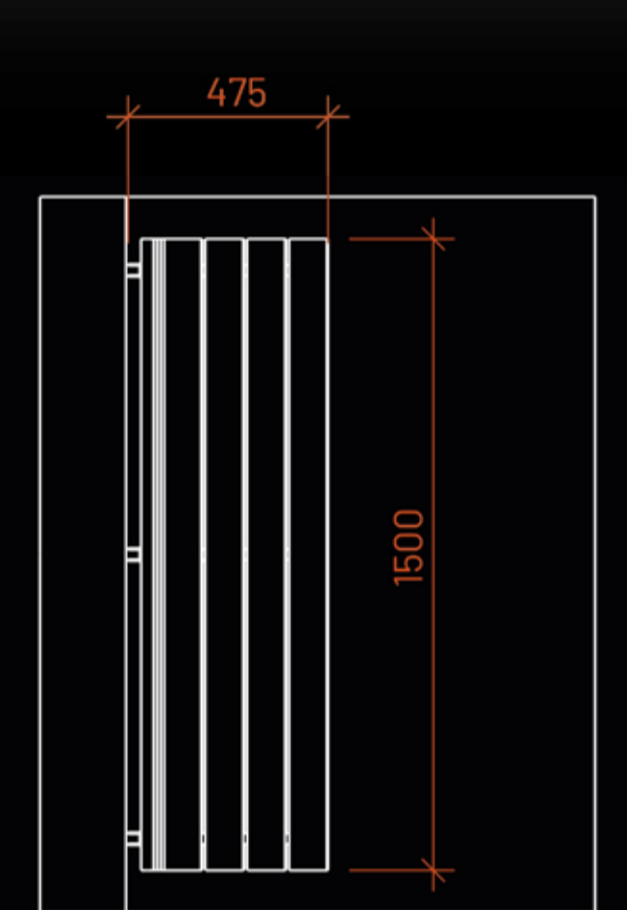
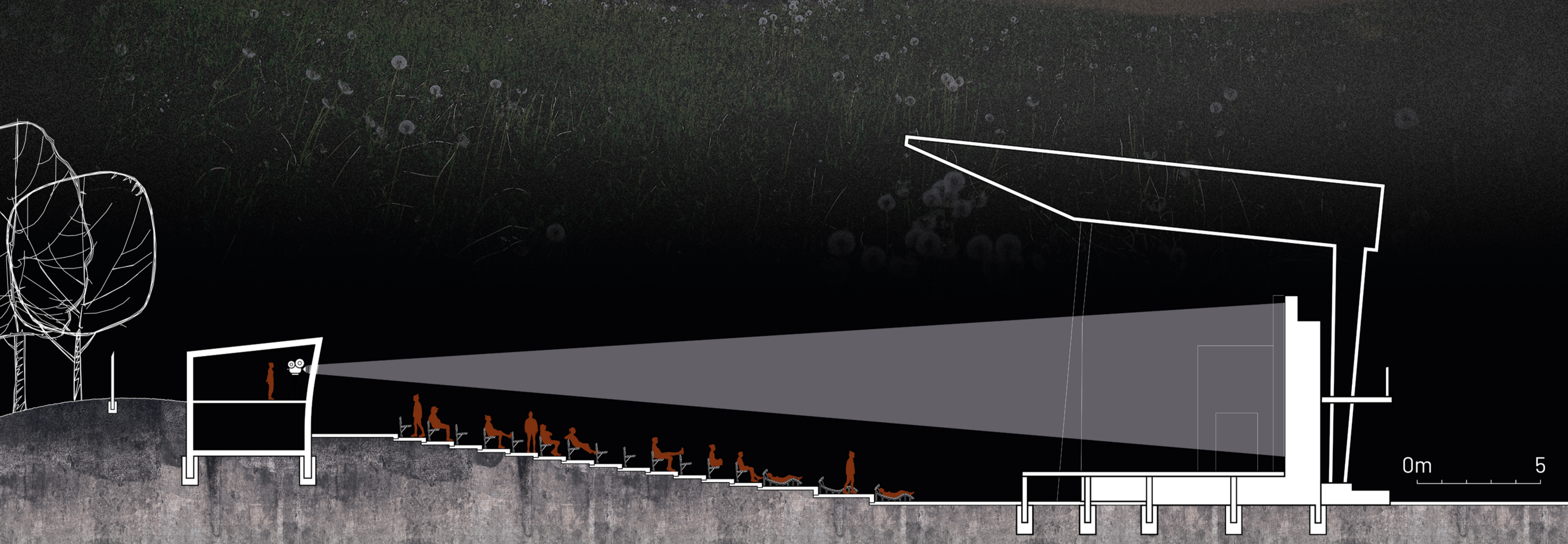
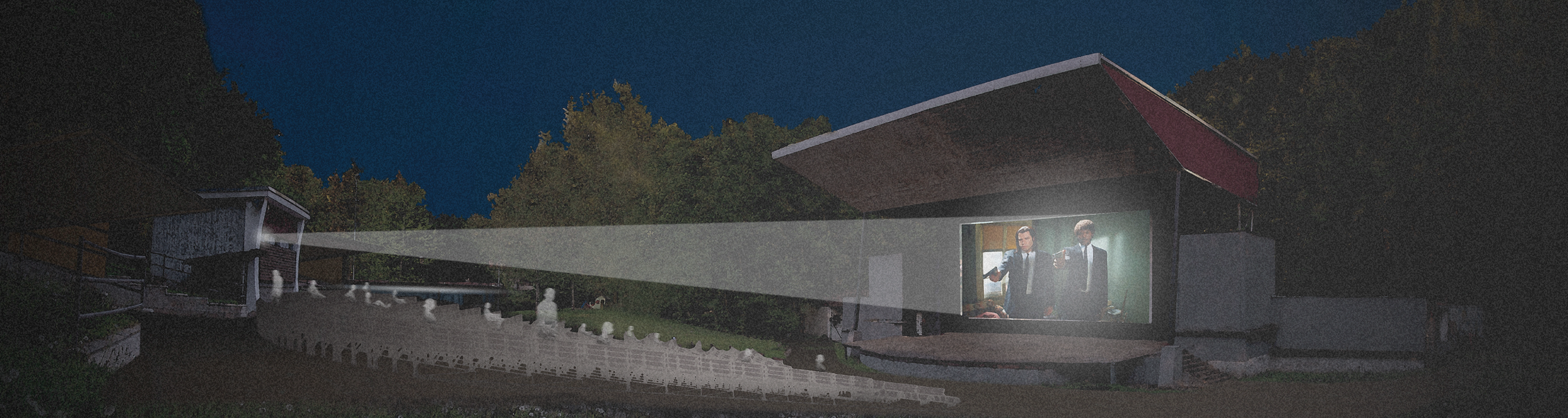

Nové hlediště umožňuje divákovi na výběr ze dvou variant sezení.

Lavice vychází z tvaru a typologie současného mobiliáře hlediště. Kovová konstrukce zapuštěná do povrchu amfiteátru s dřevěnou sedací plochou a opěrkou z modřínového dřeva, doplněna o skládací mechanismus. Lavice je možné demontovat na zimu a tím prodloužit jejich životnost.

V předních řadách je možné si užít promítání v leže. Ergonomicky tvarovaná sedačka diváka uloží do komfortní polohy a polstrovaná opěrka hlavy nasměruje pohled diváka přímo na promítací plátno. Takovéto lóže je vhodné pro milenecké páry nebo pro asociální jedince, kteří si přejí soukromí. Sedačku je možné demontovat a získat volná místa ke stání.

Celková kapacita při promítání se sníží oproti dnešnímu stavu 496 míst na 356. Při běžném provozu kina nebyla nikdy tato kapacita naplněna. Snížením míst získají diváci větší pohodlí. Díky možnosti sklápění lavic a demontovatelnosti je možné navýšit kapacitu areálu při větších kulturních akcích nebo koncertech. Podle velikosti akce je areál v průběhu sezóny různě vytížen. Během menších festivalů se v areálu pohybuje okolo 300 lidí. Při větších koncertech zde najdeme přes 900 diváků a letňák praská ve švech.

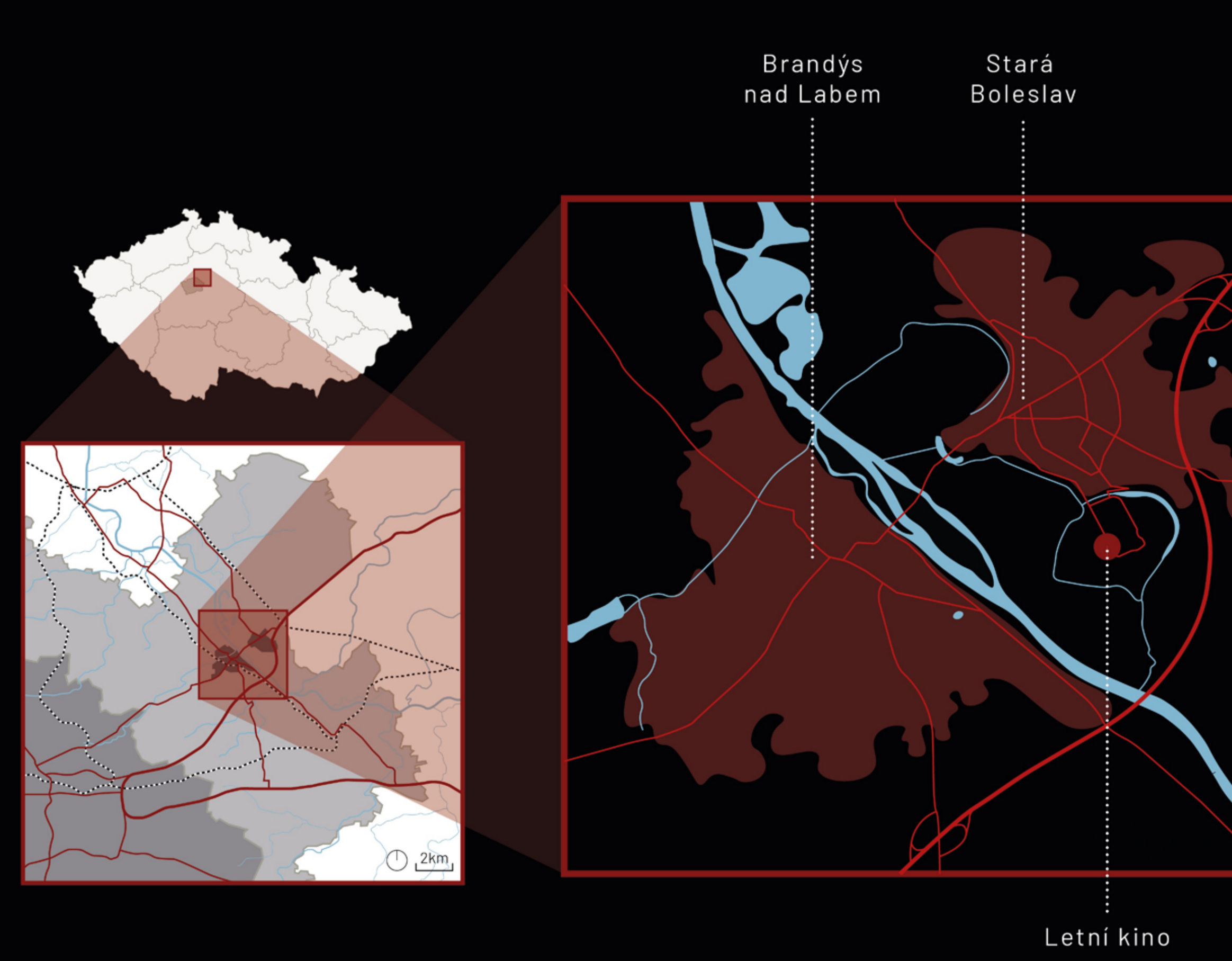
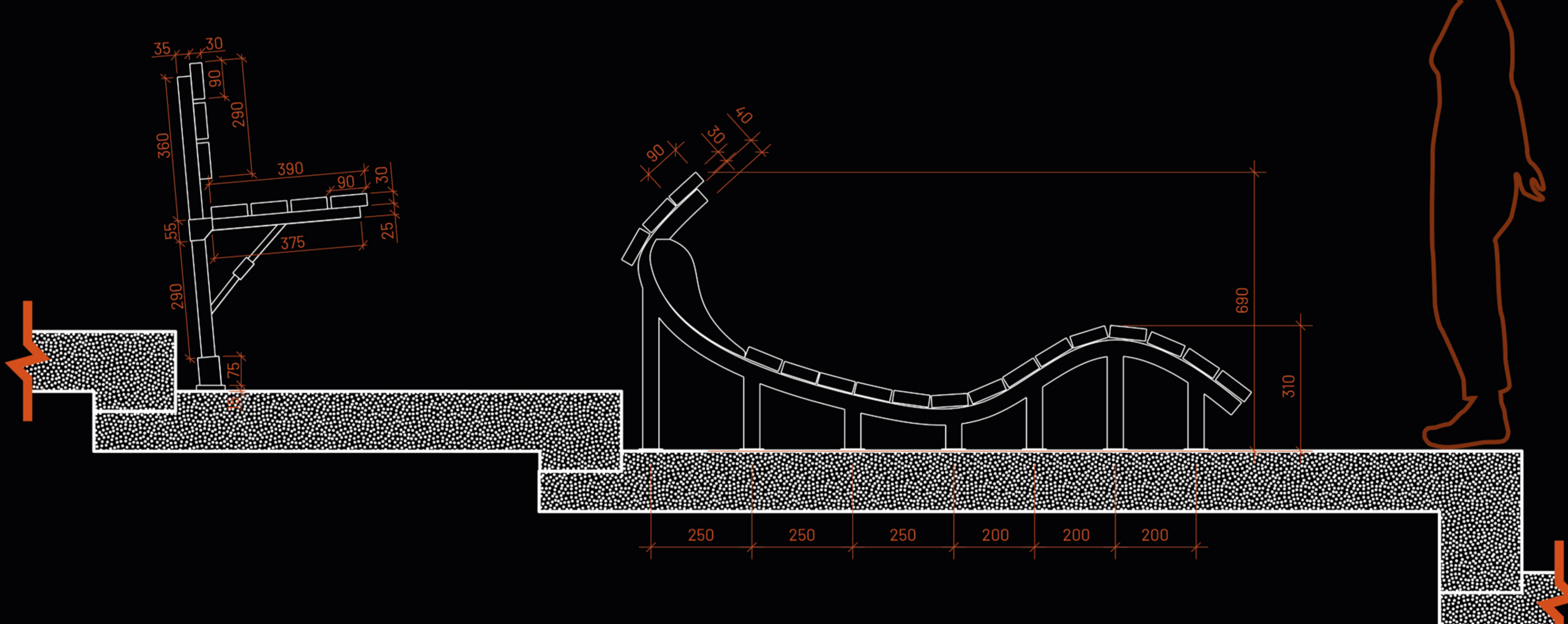

Stará Boleslav Rekonstrukce letního kina

David Šmíd

atelier Sitta - Chmelová
AT2 - střední měřítko
zimní semestr 2021