

ČVUT  
Fakulta architektury



BAKALÁŘSKÁ PRÁCE  
DOKUMENTACE

Název projektu: Bydlení Klárov

Místo stavby: Praha 1 – Malá Strana

Datum: akademický rok 2022/2023 LS

Vypracovala: Diana Lukianova

15129 Ústav Navrhování III

Vedoucí ústavu: prof. Ing. arch. Vladimír Krátký



**STUDIE BAKALÁŘSKÉ PRÁCE**

PORTFOLIO  
BYTOVÝ DŮM KIÁROV  
DIANA LUKIANOVA  
ATZB

# **NÁVRH**

**Předmětem práce je návrh nové budovy na Kosárkovém nábřeží, která by ukončila a doplnila stávající historickou zástavbu. Nová budova má nahradit kapacitně nedostačující objekt. Hlavní prioritou návrhu je vytvořit novodobou budovu, která by respektovala stávající historické okolí. V přízemí budovy se nachází malá galerie. Horní patra jsou obytná. Fasády a střecha budovy je vyplněna pomocí keramických tašek. Okna mají chaotické umístění. Takové řešení a taky tvář budovy vyvolává podobnost do skulptury. Takovým způsobem novodobá stavba materiálově respektuje okolí a tvarově se zapojuje do historického města.**

PŪDORYS  
**1.NP**

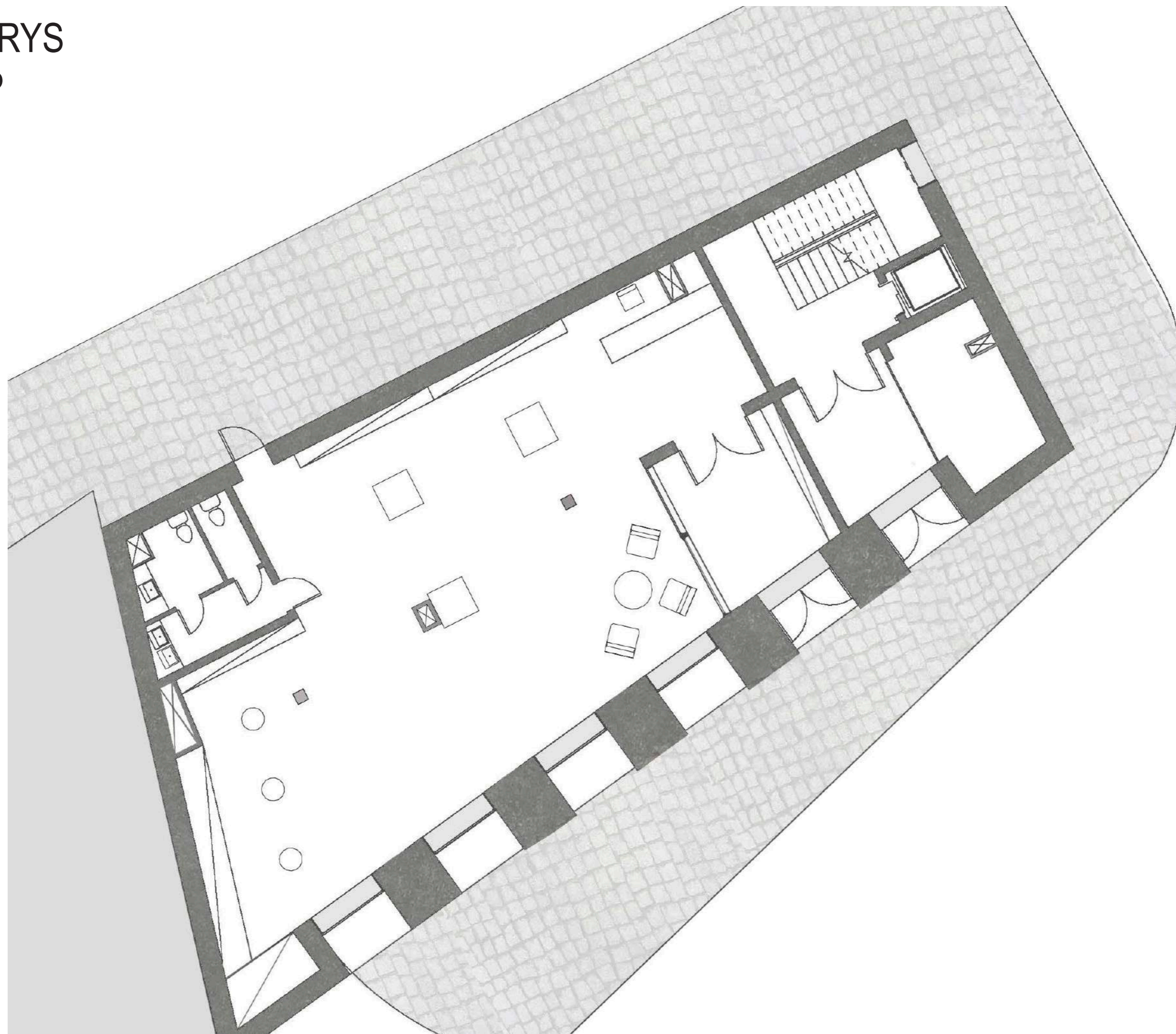

PŪDORYS  
**2-3.NP**



PŪDORYS  
**3.NP**

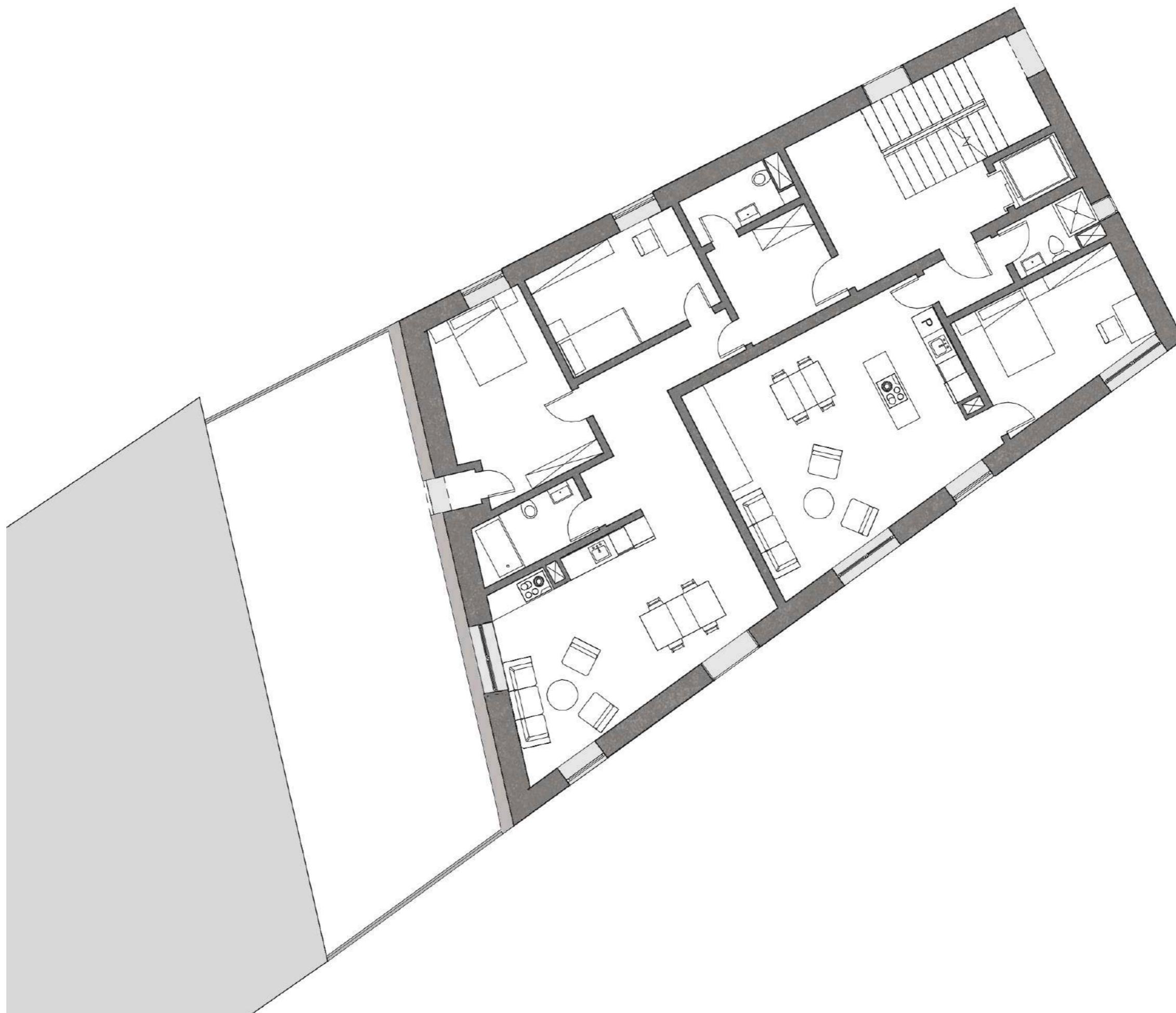

PŪDORYS  
**4.NP**

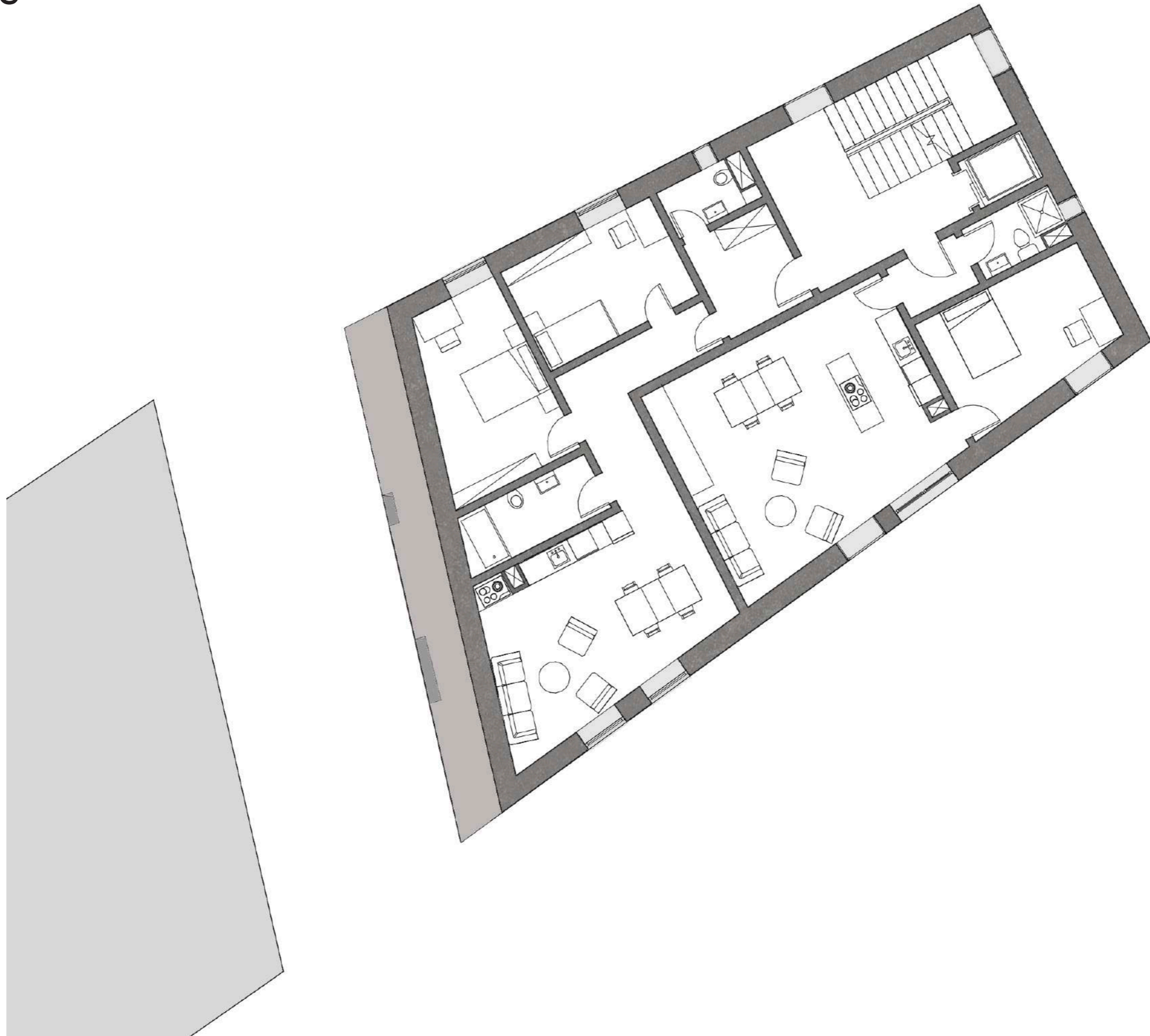

PŪDORYS  
**5.NP**





# ŘEZY

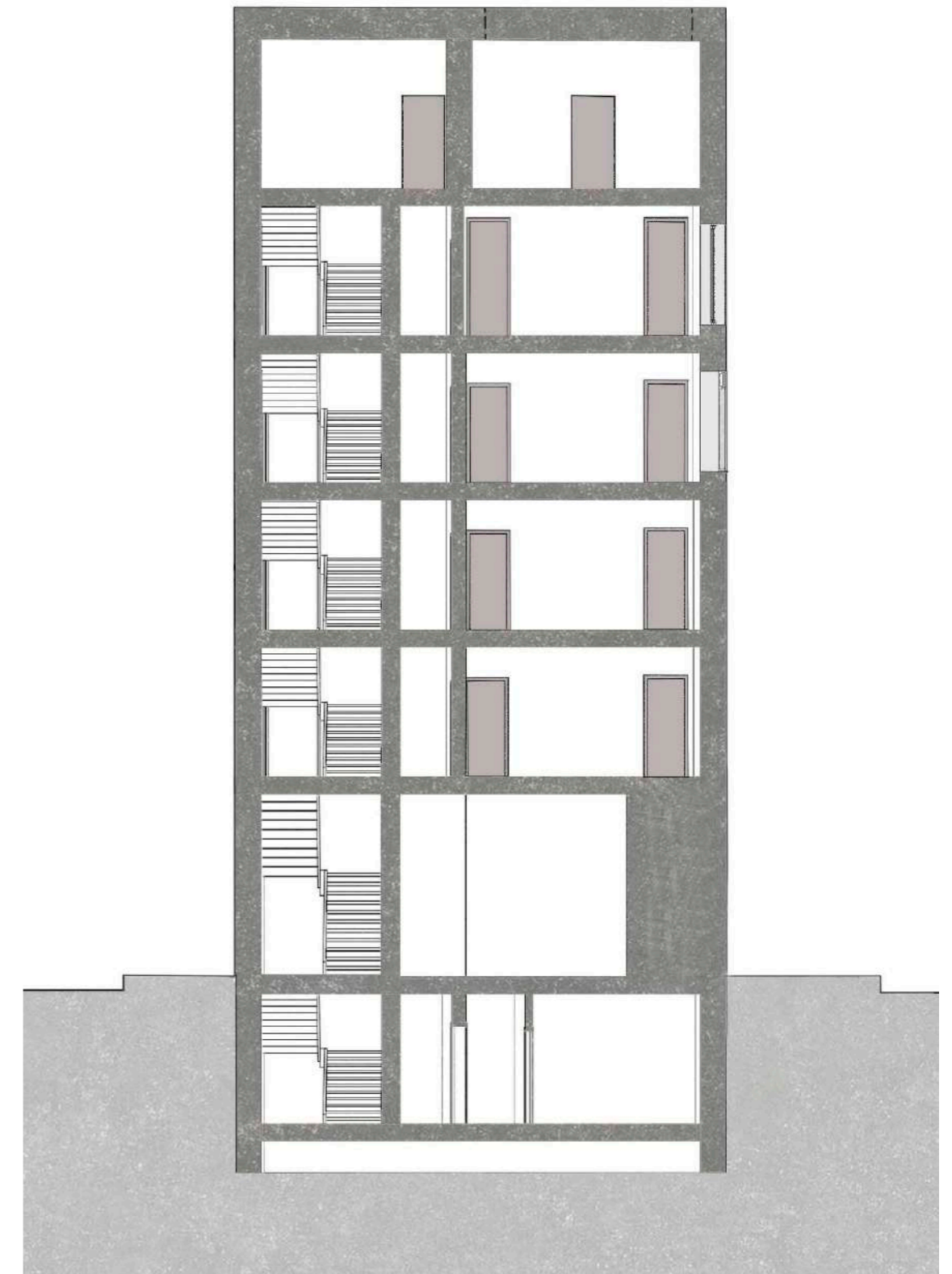
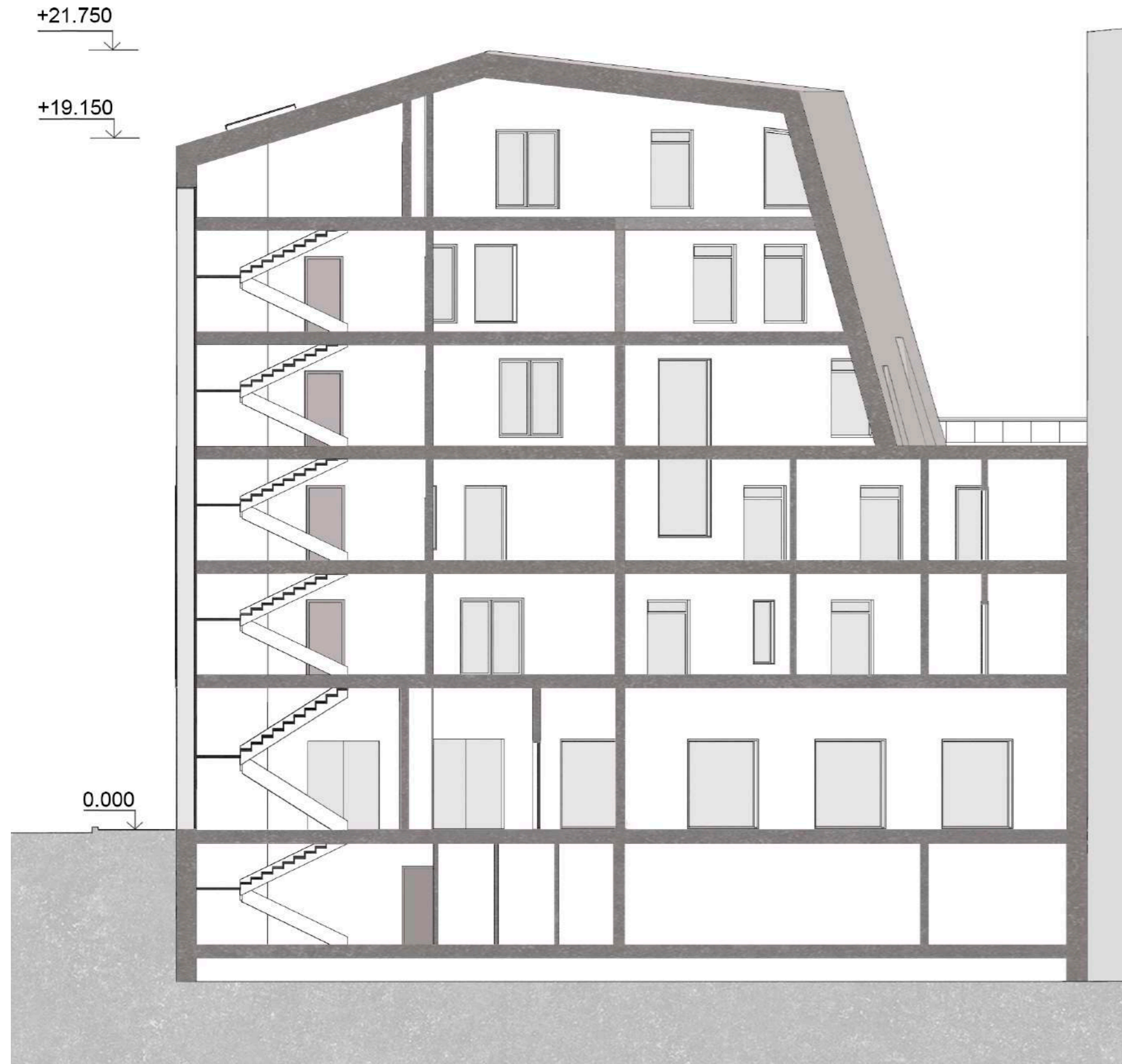

# POHLEDY

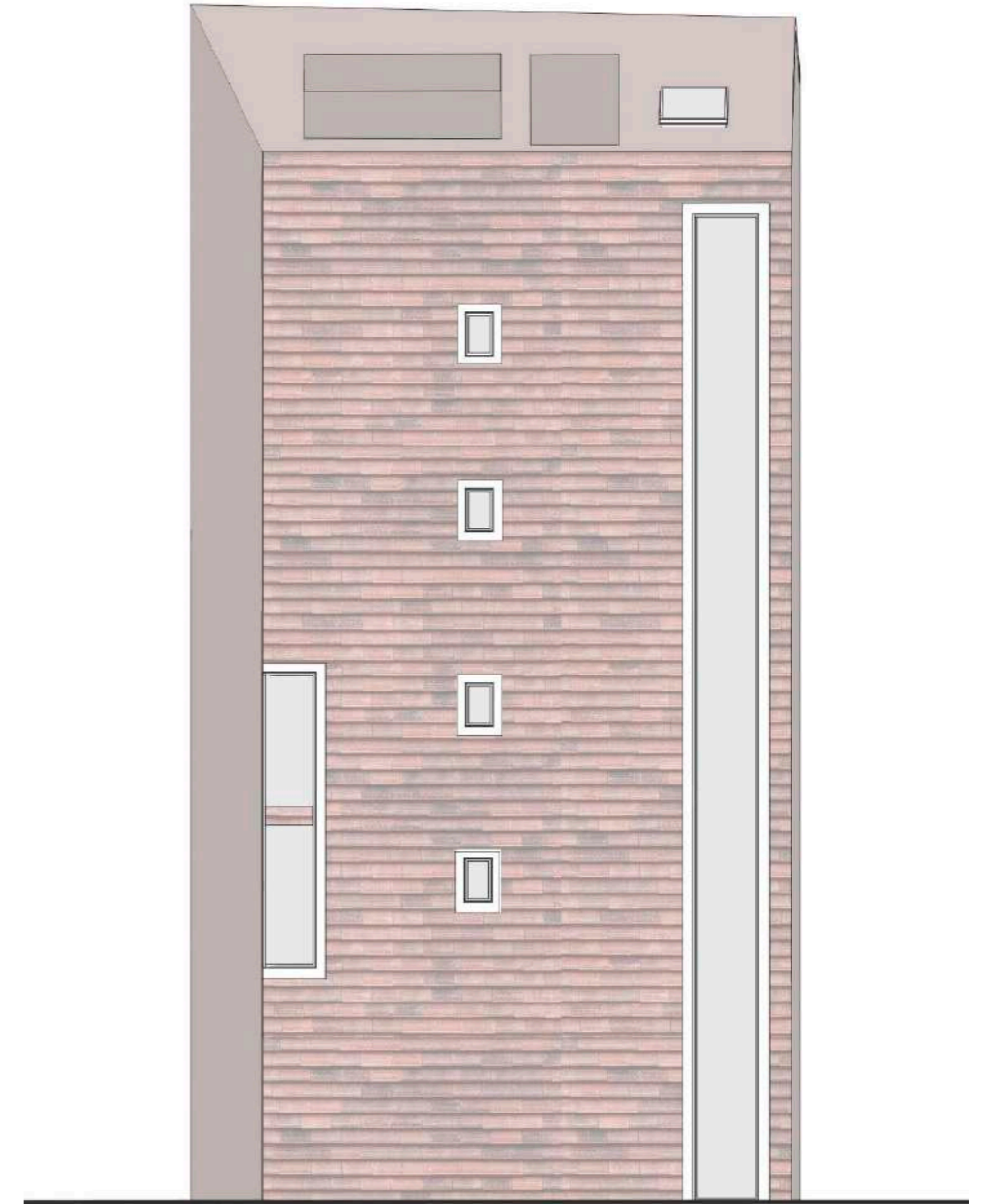

# POHLEDY

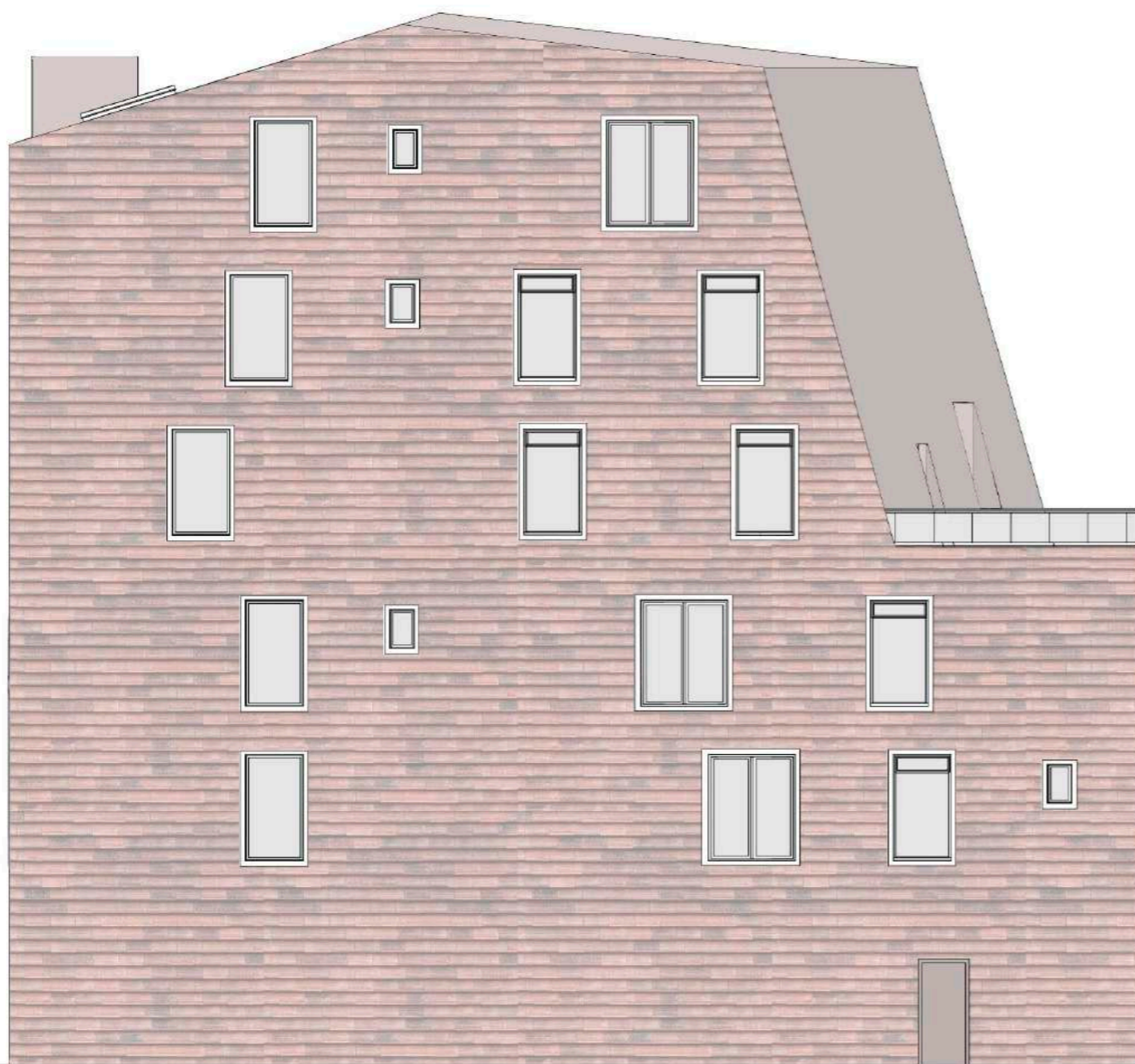

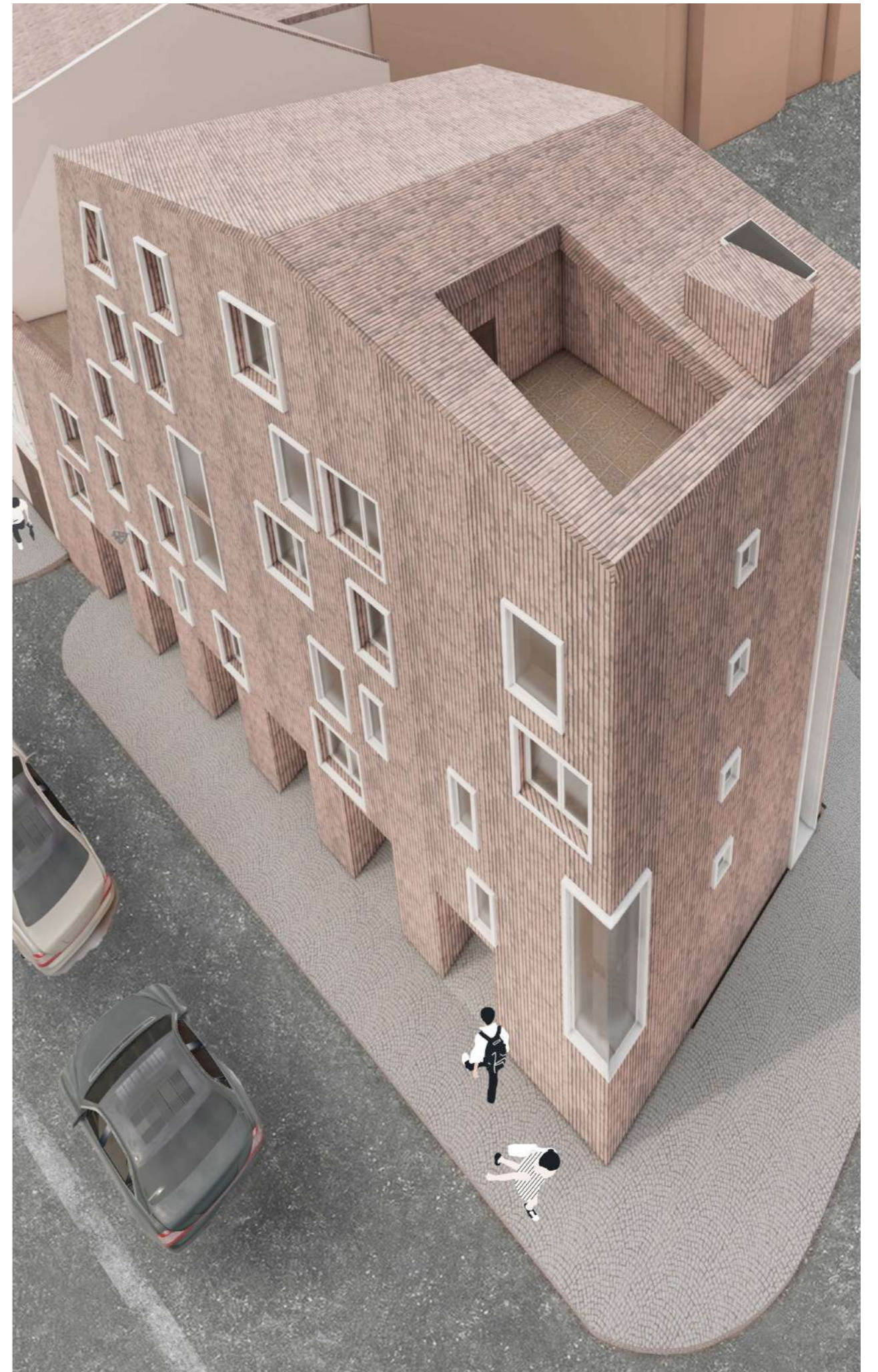

ČVUT  
Fakulta architektury



BAKALÁŘSKÁ PRÁCE  
DOKUMENTACE

Název projektu: Bydlení Klárov

Místo stavby: Praha 1 – Malá Strana

Datum: akademický rok 2022/2023 LS

Vypracovala: Diana Lukianova

15129 Ústav Navrhování III

Vedoucí ústavu: prof. Ing. arch. Vladimír Krátký

A. Průvodní zprava

A.1. Údaje o stavbě .....	2
A.1.1. Identifikační údaje stavby .....	2
A.1.2. Základní charakteristika stavby .....	2
A.1.3. Základní charakteristika pozemku .....	2
A.1.4. Inženýrské sítě a kapacita stavby .....	2
A.1.5. Údaje o zpracovateli projektové dokumentace .....	3
A.2. Členění stavby na objekty a technologická zařízení .....	3
A.3. Seznam vstupních podkladů .....	3

## A. Průvodní technická zpráva

### A.1. Údaje o stavbě

#### A.1.1. Identifikační údaje stavby

Název a účel stavby:	Bydlení Klárov – Malá Strana
Místo stavby:	Kosárkovo nábř.129/3, Praha, 118 00, Česko
Druh stavby:	Novostavba
Účel projektu:	Bakalářská práce
Stupeň dokumentace:	Dokumentace pro stavební povolení
Datum zpracování:	Letní semestr 2022/2023

#### A.1.2. Základní charakteristika stavby

Navrhovaný objekt je novostavba. Jedná se o šestipodlažní stavbu na Kosárkovém nábřeží vedle Strakové akademii – nynější Úřad vlády. Hlavním účelem stavby je bydlení s galerií. Tvar budovy je neortogonální, což dává stavbě hezký výraz. Střecha budovy je sedlová, v 3 NP budova mění tvář a vytváří lodžii s výhledem na řeku Vltavu. V podzemním podlaží se nachází technické místnosti a sklepní kóje. Přízemí určeno pro výstavní prostor s prodejem. V ostatních nadzemních patrech se nachází byty. Nosná konstrukce i stropy jsou železobetonové.

#### A.1.3. Základní charakteristika pozemku

Pozemek se nachází na parcele 693 v katastrálním území Malá Strana, okres Hlavní město Praha. Z jihovýchodní strany pozemek přilehá k Kosárkovému nábř.. Ze severovýchodní a severozápadní stran pozemek hraničí se Strakovou akademií – nynější Úřad vlády. Z jihozápadní strany pozemek zakončuje nedostavěný blok řadových bytových domů. V současné době jsou na tomto pozemku dva drobné objekty. Celý pozemek se skládá ze zpevněné plochy bez stromů a zeleně, využívá se jako průjezd do garáží. Pozemek je skoro bez svahu.

Pozemek se nachází v městské památkové rezervaci hlavního města Praha, která vyžaduje určitý tvar a charakter zástavby. Požadavky vydává Památkový Ústav Praha, který udělil výjimku na povolení překročení některých ustanovení. Pozemek se nachází v archeologické lokalitě, bude proveden archeologický průzkum. Pozemek zasahuje do ochranného pásma Vltavy, objekt ho nikterak nenarušuje.

V blízkosti pozemku jsou dostupné veškeré inženýrské sítě.

#### A.1.4. Inženýrské sítě a kapacita stavby

##### Inženýrské sítě

Přípojky na inženýrské sítě budou napojené z Kosárková nábř.– kanalizace, silnoproud, slaboproud, vodovodní přípojka. Vytápění bude řešeno pomocí tepelného čerpadla země/voda.

##### Kapacitní údaje

Plocha parcely:	773 m <sup>2</sup>
Zastavěná plocha:	280 m <sup>2</sup>
Obestavěný prostor:	6132,7 m <sup>3</sup>
Hrubá podlažní plocha:	1246 m <sup>2</sup>
Celková plocha výstavního prostoru:	212 m <sup>2</sup>
Předpokládaná kapacita galerie:	34
Počet obyvatel bytového domu:	31

#### A.1.5. Údaje o zpracovateli projektové dokumentace

Zpracovatel projektové dokumentace: Diana Lukianova

Ateliér: Krátký – Marques

Vedoucí práce: prof. Ing. arch. Vladimír Krátký

Konzultanti:

architektonicko-stavební řešení: Ing. Luboš Káně, Ph.D.

stavebně konstrukční řešení: doc. Ing. Karel Lorenz, CSc.

požárně bezpečnostní řešení: Ing. Stanislava Neubergová, Ph.D.

technická prostředí staveb: doc. Ing. Lenka Prokopová, Ph.D.

realizace staveb: Ing. Michaela Kostelecká, Ph.D.

návrh interiéru recepce: prof. Ing. arch. Vladimír Krátký

doc. Dipl. arch. Luis Marques

#### Členění stavby na objekty a technologická zařízení

Seznam stavebních objektů:

SO 01 Hrubé terénní úpravy

SO 02 Chodník

SO 03 Přípojka vody

SO 04 Kanalizační přípojka

SO 05 Přípojka slaboproudu

SO 06 Přípojka silnoproudu

#### A.2. Seznam vstupních podkladů

Architektonická studie ARZBP – ZS 2022/2023, FA ČVUT, Ateliér Krátký – Marques

Zadání bakalářské práce od vedoucího ateliéru prof. Ing. arch. Vladimíra Krátkého

Fotodokumentace území

Mapové podklady území

Veřejně přístupné mapové podklady Geoportálu hl. města Praha

Hydrogeologické průzkumy

Obecně platné normy, vyhlášky a předpisy

Technické listy výrobců

Stavební knihovna DEK

Data IG průzkumu poskytnuté Českou geologickou službou

Studijní materiály vydané Fakultou architektury ČVUT



B. Průvodní zprava	
B.1. Popis území stavby	2
B.1.1. Charakteristika stavebního pozemku	2
B.1.2. Údaje o souladu s územně plánovací dokumentací	2
B.1.3. Výčet a závěry provedených průzkumů	2
B.1.4. Požadavky na demolice a kácení dřevin	3
B.1.5. Stávající ochranná a bezpečnostní pásma	3
B.1.6. Poloha vzhledem k záplavovému, poddolovanému území	3
B.1.7. Územně technické podmínky	3
B.1.8. Věcné a časové vazby na okolí a související investice	3
B.1.9. Seznam pozemků, na kterých se stavba provádí	3
B.2. Celkový popis stavby	3
B.2.1. Základní charakteristiky budovy a její užívání	3
B.2.2. Kapacity stavby	4
B.2.3. Podlažnost stavby	4
B.2.4. Urbanistické řešení	4
B.2.5. Architektonické řešení	5
B.2.6. Konstrukční a materiálové řešení	5
B.2.7. Celkové provozní řešení	5
B.2.8. Bezbariérové užívání stavby	5
B.2.9. Bezpečnost při užívání stavby	5
B.2.10. Zásady požárně bezpečnostního řešení	5
B.2.11. Úspora energie a tepelná ochrana	6
B.2.12. Ochrana před negativními účinky vnějšího prostředí	7
B.3. Připojení na technickou infrastrukturu	7
B.4. Dopravní řešení – doprava v klidu	8
B.5. Vegetace a terénní úpravy	8
B.5.1. Terénní úpravy	8
B.5.2. Použité vegetační prvky	8
B.5.3. Biotechnická opatření	8
B.6. Ekologie	8
B.7. Zásady organizace výstavby	8

## B.1. Popis území stavby

### B.1.1. Charakteristika stavebního pozemku

Stavební pozemek se nachází na území Prahy 1 – Klárova v ulici Kosárkovo nábřeží. Navrhovaný objekt zakončuje nedostavěný blok domů z konce 19. století v ulici U Železné lávky. Těsně sousedí s administrativní budovou Úřadu vlády a jeho zahradou. Navrhovaný objekt se nachází na parcelách 693; 694; 691/2 o celkové ploše 773 m<sup>2</sup>, zastavěná plocha je 280 m<sup>2</sup>, navrhovaná zastavěnost pozemku je tedy 36%. Stavební pozemek má nepravidelný tvar, z jihozápadní strany navazuje na čtyř podlažní dům, na západní straně je přimknutý k dvoupodlažnímu administrativnímu objektu. Parcela má v současné době zpevněný povrch, nachází se na ní dva drobné objekty, do ulice ji ohraničuje zděný 2,5 m vysoký plot.

### B.1.2. Údaje o souladu s územně plánovací dokumentací

Architektonický návrh reaguje na plánovaný metropolitní plán, podle kterého je parcela klasifikovaná jako zastavitelná obytná lokalita.

### B.1.3. Výčet a závěry provedených průzkumů

Žádný průzkum nebyl proveden. Pro zjištění základových podmínek na pozemku bylo použito hydrogeologického vrtu číslo 194442 z roku 1975 vedeného do hloubky 10,7 m. Hladina podzemní vody se nachází v hloubce 7,6 m pod povrchem.

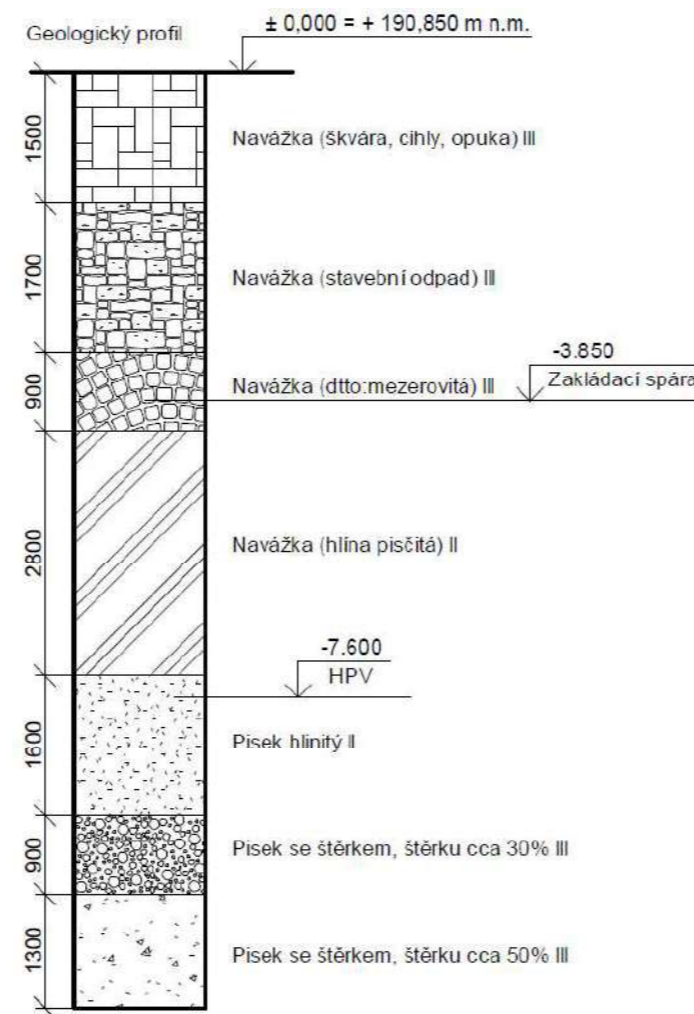

#### B.1.4. Požadavky na demolice a kácení dřevin

Před započítáním výstavby je navržena demolice všech stávajících stavebních objektů nacházejících se na pozemku a v rámci hrubých stavebních úprav staveniště. Žádné stromy na pozemku se nenachází.

#### B.1.5. Stávající ochranná a bezpečnostní pásma

Pozemek se nachází v městské památkové rezervaci hlavního města Praha, která vyžaduje určitý tvar a charakter zástavby. Požadavky vydává Památkový Ústav Praha, který udělil výjimku na povolení překročení některých ustanovení. Pozemek se nachází v archeologické lokalitě, bude proveden archeologický průzkum. Pozemek zasahuje do ochranného pásma Vltavy, objekt ho nikterak nenarušuje.

#### B.1.6. Poloha vzhledem k záplavovému, poddolovanému území

Pozemek je součástí záplavového území vodního toku Vltava, nachází se na území určeném k ochraně městem.

#### B.1.7. Územně technické podmínky

Stavební pozemek se napojuje na současnou technickou infrastrukturu. Stavba by zasahovala do ochranných sítí silnoproudu a vodovodu, tyto sítě se před zahájením výstavby přeloží. Z ulice Kosárkovo nábřeží jsou navrženy přípojky vodovodu, splaškové a dešťové kanalizace, slaboproudu a silnoproudu.

#### B.1.8. Věcné a časové vazby na okolí a související investice

Žádné investice ani věcné časové vazby nejsou v době zpracování projektové dokumentace známy.

#### B.1.9. Seznam pozemků, na kterých se stavba provádí

693; 694; 691/2

### B.2. Celkový popis stavby

#### B.2.1. Základní charakteristiky budovy a její užívání

Navržený objekt je novostavba bytové budovy v Praze 1, která je součástí lokality Malá Strana. Objekt má jedné podzemní a šest nadzemních podlaží. Přízemí se využívá jako výstavný prostor. V ostatních nadzemních podlažích jsou byty. Přízemí je určeno pro sklepní kóje a technické místnosti. Místo pro parkování je zajištěno na ulici Kosárkovo nábřeží a na vedle garáží ze severní strany pozemku. V 3 podlaží budova mění tvář a vytváří zajímavý tvar vyšších páteř.

#### Funkční jednotky

název	Typ	S - plocha [m <sup>2</sup> ]	plocha teras a lodžii [m <sup>2</sup> ]	plocha celkem [m <sup>2</sup> ]
Galerie		170		170
Kočárkárna		12		12
Byt	4+kk	161		161
Byt	2+kk	60		60
Byt	4+kk	161	54	215
Byt	2+kk	60		60
Byt	3+kk	109		109
Byt	2+kk	60		60
Byt	3+kk	100		100

Byt	2+kk	60		60
Byt	3+kk	127	27	154
Technické místnosti		140		140
Koje		75		75

#### B.2.2. Kapacity stavby

Plocha parcely:	773 m <sup>2</sup>
Zastavěná plocha:	280 m <sup>2</sup>
Obestavěný prostor:	6132,7 m <sup>3</sup>
Celková plocha výstavního prostoru:	212 m <sup>2</sup>
Předpokládaná kapacita galerie:	34
Počet obyvatel bytového domu:	31

#### B.2.3.

Hrubá podlažní plocha:	1246 m <sup>2</sup>
Užitná plocha:	1.PP -
	1.NP - 212 m <sup>2</sup>
	2.NP- 212 m <sup>2</sup>
	3.NP- 275 m <sup>2</sup>
	4.NP- 169 m <sup>2</sup>
	5.NP - 160 m <sup>2</sup>
	5.NP - 154 m <sup>2</sup>

#### B.2.4. Urbanistické řešení

Stavební pozemek se nachází na území Prahy 1 – Klárova v ulici Kosárkovo nábřeží. Navrhovaný objekt zakončuje nedostavěný blok domů z konce 19. století v ulici U Železné lávky. Těsně sousedí s administrativní budovou Úřadu vlády a jeho zahradou. Navrhovaný objekt se nachází na parcelách 693; 694; 691/2 o celkové ploše 773 m<sup>2</sup>, zastavěná plocha je 280 m<sup>2</sup>, navrhovaná zastavěnost pozemku je tedy 36%. Stavební pozemek má nepravidelný tvar, z jihozápadní strany navazuje na čtyř podlažní secesní dům, na západní straně je přimknutý k dvoupodlažnímu administrativnímu objektu. Dům má sedm nadzemních a jedno podzemní podlaží. Hlavní hmota domu začíná prvním nadzemním podlažím. Od třetího nadzemního podlaží budova mění tvar a pomocí šikmé stěny vzniká zajímavý tvar dalších pater a odděluje se vizuálně od starších budov vedle. Takové řešení a taky tvář budovy vyvolává podobnost do sochařství. Takovým způsobem novodobá stavba materiálově respektuje okolí a tvarově se zapojuje do historického města. Budova končí před hranicí pozemku a takovým způsobem vzniká volné místo a je umožněno nadále využívat vjezd do garáží Úřadu vlády.

#### B.2.5. Architektonické řešení

Základní hmotové řešení zakončuje nedostavěný blok čtyřpodlažních domů z konce 19.st. Hlavní objem plynule navazuje na stávající zástavbu. První patro je ustupující a má větší výšku, a díky tomu se naznačuje jeho odlišné od jiných páteř použití. Díky lodžii a zalomenou tvaru budovy objekt vizuálně odděluje se od stávající historické zástavby a vzniká možnost využití modernějšího tvarů budovy, který je nezávislý na výšce a tvaru střechy sousedních budov. Takovým způsobem budova vytváří bod, který ukončuje řadu domů, ale vypadá moderně. Komunikační jádro se opakuje celým domem. Typický v každém patře jsou dvě bytové jednotky, za výjimkou posledního nadzemního patra, kde je jedna bytová jednotka 4+kk.

#### B.2.6. Konstruktivní a materiálové řešení

Na fasádu a střechu je použita keramická taška. Takové neobyčejně řešení respektuje historické okolí, podporující stávající materiály v okolí a prodává moderní budově historického vzhledu, zapojit se do okolního prostředí a být vizuálním akcentem na nábřeží. Velká, pravidelně umístěna okna v přízemí naznačují odlišné využití přízemí od ostatních páteř. Okna bytů jsou umístěna chaoticky, ale dodržují požadavky pro oddělené místnosti. Okna budou mít hliníkové rámy s bílou povrchovou úpravou. Vstupní dveře jsou s panikovým kováním, že skleněnou výplní, vstupní dveře do bytových jednotek jsou dřevěné. Podlahy lodžii jsou keramické, v barvě napodobující keramické tašky, aby nenarušovat skulpturní vzhled budovy.

#### B.2.7. Celkové provozní řešení

Bytový dům zakončuje stávající zástavbu, je umístěn na hranici parcely na uliční čáře a jeho jihozápadní fasáda těsně přiléhá ke slepým fasádám stávající nedokončené zástavby. Konstruktivní systém tvoří nosné stěnové jádro spolu doplněno v prvním podlaží o sloupy, společně vynášející průvlak, na kterém je vystavěno dalších pět nadzemních podlaží. Konstruktivní systém je z monolitického železobetonu. Konstruktivní výška prvního podlaží je 4,35 m, ostatní nadzemní podlaží mají konstruktivní výšku 3,1 m. Objekt tvoří jeden dilatační celek.

#### B.2.8. Bezbariérové užívání stavby

Všechny byty v objektu jsou přístupné bezbariérově pomocí výtahu ve schodišťovém jádru. Příslušné průjezdní šířky a manipulační prostory splňují požadavky bezbariérového řešení dle vyhlášky č. 398/2009 sb.

#### B.2.9. Bezpečnost při užívání stavby

Bezpečnost je zaručena samotným návrhem, který splňuje požadavky dle Nařízení Evropského parlamentu a Rady (EU) č. 305/2011 a vyhlášky č. 268/2009 Sb. o technických požadavcích na stavby. Pro zachování bezpečného fungování objektu a jeho technických zařízení je nutná pravidelná kontrola alespoň jednou za dva roky. Po patnácti letech je doporučená kontrola prováděna nejméně jednou ročně. Pravidelná kontrola obsahuje předepsanou údržbu technických zařízení, zábradlí, povrchů a užívání veškerých technických zařízení předepsaným způsobem.

#### B.2.10. Zásady požárně bezpečnostního řešení

Bytový dům splňuje požadavky příslušných platných požárně bezpečnostních norem. Únik z bytů je v případě požáru zajištěn únikovou cestou typu A, jejíž funkci plní schodišťové jádro domu a z něj na volné prostranství na ulici Kosárkovo nábřeží. Podrobné požárně bezpečnostní řešení viz D.3 Požárně bezpečnostní řešení.

### B.2.11. Úspora energie a tepelná ochrana

Celková konstrukce objektu je navržena tak, aby splňovala normové hodnoty součinitele prostupu tepla UN,20 jednotlivých konstrukcí dle ČSN 7300540-2:2007 Tepelná ochrana budov – část 2: Požadavky. Energetická náročnost budovy bude v souladu se zákonem č. 406/2000 Sb., v platném znění.

#### LOKALITA / UMÍSTĚNÍ OBJEKTU

Město / obec / lokalita	Praha	▼ ?
Venkovní návrhová teplota v zimním období $\theta_e$	-13	°C
Délka otopného období $d$	216	dní
Průměrná venkovní teplota v otopném období $\theta_{em}$	4	°C

#### CHARAKTERISTIKA OBJEKTU

Převažující vnitřní teplota v otopném období $\theta_{in}$ obvyklá teplota v interiéru se uvažuje 20 °C.	20	°C
Objem budovy $V'$ vnější objem vytápěné zóny budovy, nezahrnuje nevytápěné podkrovní, garáž, sklepy, lodžie, římsy, atiky a základy	6052,9	m <sup>3</sup>
Celková plocha $A$ součet vnějších ploch ochlazovaných konstrukcí ohraničujících objem budovy (automaticky, z níže zadaných konstrukcí)	1816,63	m <sup>2</sup>
Celková podlahová plocha $A_f$ podlahová plocha všech podlaží budovy vymezená vnitřním lícem obvodových stěn (bez neobyvatelných sklepů a oddělených nevytápěných prostor)	1246	m <sup>2</sup>
Objemový faktor tvaru budovy $A / V'$	0,3	m <sup>-1</sup>
Trvalý tepelný zisk $H_+$ Obvyklý tepelný zisk zahrnuje teplo od spotřebičů (cca 100 W/byt), teplo od lidí (70 W/os.) apod.	0	W
Solární tepelné zisky $H_{s+}$ <input type="radio"/> Použít velice přibližný výpočet dle vyhlášky č. 291/2001 Sb. <input checked="" type="radio"/> Zadat vlastní hodnotu vypočtenou ve specializovaném programu	0	kWh / rok

#### ENERGETICKÝ ŠTÍTEK OBÁLKY BUDOVY

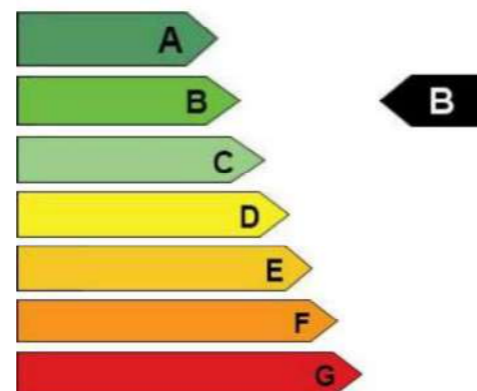

Konstrukce	Součinitel prostupu tepla před zateplením $U_i$ [W/m <sup>2</sup> K]	Tloušťka zateplení $d$ [mm] ? $l$ nová okna $U_i$ [W/m <sup>2</sup> K]	Plocha $A_i$ [m <sup>2</sup> ]	Činitel teplotní redukce $\beta_i$ [-] ?		Měrná ztráta prostupem tepla $H_{Ti} = A_i \cdot U_i \cdot \beta_i$ [W/K]	
				Před úpravami	Po úpravách	Před úpravami	Po úpravách
Stěna 1	0,154	mm	977	1.00	1.00	150.5	150.5
Stěna 2	0,1436	mm	134	1.00	1.00	19.2	19.2
Podlaha na terénu		mm		0.40	0.40	0	0
Podlaha nad sklepem (sklep je celý pod terémem)	0,346	mm	270	0.45	0.45	42	42
Podlaha nad sklepem (sklep částečně nad terémem)		mm		0.65	0.65	0	0
Střecha		mm		1.00	1.00	0	0
Strop pod půdou	0,2	mm	270	0.80	0.95	43.2	51.3
Okna - typ 1	0,9	mm	151,24	1.00	1.00	136.1	136.1
Okna - typ 2		mm		1.00	1.00	0	0
Vstupní dveře	1,2	mm	14,39	1.00	1.00	17.3	17.3
Jiná konstrukce - typ 1		mm ?		1.00	1.00	0	0
Jiná konstrukce - typ 2		mm ?		1.00	1.00	0	0

zdroj: <https://stavba.tzb-info.cz/tabulky-a-vypocty/128-on-line-kalkulacka-uspor-a-dotaci-zelena-usporam>

#### B.2.12. Ochrana před negativními účinky vnějšího prostředí

Zásady řešení parametrů stavby – větrání, vytápění, osvětlení, zásobování vodou, odpadů apod., dále zásady řešení vlivu stavby na okolí – vibrace, hluk, prašnost apod.

Stavba je řešena podle obecných technických požadavků na stavby. Stavba nebude svým provozem negativně ovlivňovat okolní prostředí a nebude mít negativní vliv na životní prostředí.

Hygienická opatření a ochrana životního prostředí během výstavby objektů viz. Ochrana životního prostředí během výstavby. Stávající inženýrské sítě mají dostatečné rozměry pro připojení všech navrhovaných objektů.

#### B.3. Připojení na technickou infrastrukturu

Bytový dům je napojen na veřejný řád. Vodovod, elektrorozvod a kanalizační stoka jsou vedeny pod vozovkou v ulici Kosárkovo nábřeží. Podrobné řešení viz část D.4 Technika prostředí staveb.

Objekt je napojen na vodovodní řád, který se nachází v ulici Kosárkovo nábřeží. Přípojka je navržena z PVC DN 80. Hlavní uzávěr vody je umístěn v technické místnosti v prvním podzemním podlaží ve výšce 1000 mm nad podlahou. Splašková kanalizace je odváděna do veřejného kanalizačního řádu, který se nachází v ulici Kosárkovo nábřeží. Stoupačí potrubí je vedeno v instalačních šachtách, přípojovací potrubí v instalačních předstěnách. Čistící tvarovky (ČT) se nacházejí na každém stoupačím potrubí v nejnižším podlaží a v místech složitějších napojení. Všechna svislá odpadní

potrubí kanalizace a odváděný znečištěný vzduch VZT jednotek jsou odvětrávána na střechu. Venkovní rozvod kanalizace je opatřen šachtami. Objekt není napojen na dešťovou kanalizaci. Dešťová voda na pozemku není napojena na kanalizaci splaškovou, ale samostatně odváděna do nádrže a pak využívána pro splachování. Jako tepelný zdroj je navrhováno tepelné čerpadlo, 8 vrtů jsou navrhované z minimální vzdálenosti 10 m. Objekt je napojen na místní silnoproudou síť (z ulice Kosárkovo nábřeží). Přípojková skříň s elektroměrem je navržena v rámci 1.PP. Podrobné řešení viz část D.4 Technika prostředí staveb.

#### B.4. Dopravní řešení – doprava v klidu

Hromadné parkování se nachází podél ulice Kosárkové nabř. a před garážemi. Zastávky městské hromadné dopravy jsou v docházkové vzdálenosti – nejbližší zastávka metra je zastávka Malostranská (300 m), nejbližší zastávka tramvaje je zastávka Malostranská (250 m). Městská hromadná doprava je z objektu velmi dobře dostupná a předpokládá se její časté využívání. Vertikální dopravu v rámci objektů zajišťují schodiště a osobní výtahy s rozměry dostatečnými pro užívání osobami se sníženou schopností pohybu. Příslušné průjezdní šířky a manipulační prostory splňují požadavky bezbariérového řešení dle vyhlášky č. 398/2009 Sb.

Území je napojeno na stávající komunikaci v ulici Kosárkovo nábřeží. Návrh automobilových stání není součástí zadání bakalářské práce.

V ulici Kosárkovo nábřeží je ponechán stávající chodník vedoucí podél stavebního pozemku. Kvůli částečným záborům a vytváření nových přípojek bude v rámci výstavby chodník předlážděn. V bezprostředním okolí pozemku vede cyklistická trasa A1: vltavská levobřežní.

#### B.5. Vegetace a terénní úpravy

##### B.5.1. Terénní úpravy

V rámci stavebně-bouracích prací budou odstraněny stávající drobné a objekty a zděný plot.

##### B.5.2. Použité vegetační prvky

Ve vnitrobloku je z většiny navrhován zpevněný povrch (žulová dlažba). Detailní řešení není předmětem rozsahu zpracované dokumentace.

##### B.5.3. Biotechnická opatření

Biotechnické opatření - není předmětem rozsahu zpracované dokumentace.

#### B.6. Ekologie

##### Vliv na životní prostředí – ovzduší

Vzhledem k použití tepelného čerpadla na vytápění a ohřev teplé vody v objektu, nebude bytový dům nijak zatěžovat ovzduší v lokalitě.

##### Vliv na životní prostředí – hluk

Stavby je obytná a nenachází se v ní tedy žádný provoz, který by zatěžoval okolí nadměrným hlukem. Hlukové poměry od stavební činnosti budou u stávající obytné zástavby v úrovni pod limitní hodnotou stanovenou dle Nařízení vlády č. 272/2011 o ochraně zdraví před nepříznivými účinky hluku a vibrací..

##### Vliv na životní prostředí – voda

Voda pro zásobování bytového domu je odebírána z veřejného vodovodního řádu. Dešťová voda na pozemku není napojena na kanalizaci splaškovou, ale samostatně odváděna do nádrže a pak využívána pro splachování a splašková odpadní voda je odváděna do veřejné kanalizační stoky.



Vliv na životní prostředí – půda

Vliv na přírodu a krajinu – ochrana dřevin, ochrana památných stromů, ochrana rostlin a živočichů, zachování ekologických funkcí a vazeb v krajině apod.

Stavba nebude mít negativní vliv na své okolí. Na území se nenachází žádná pásma ochrany dřevin, památných stromů, rostlin či živočichů.

Vliv na soustavu chráněných území natura 2000

V blízkosti stavby se nenachází žádné chráněné území Natura 2000.

Ochrana obyvatelstva

Projekt nepočítá s prostory pro ochranu obyvatelstva v krizových situacích. Obyvatelé budou v případě ohrožení využívat místní systém ochrany obyvatelstva.

Vedle budovy ze strany vnitrobloku jsou odpadkové koše. Vyvážení odpadů bude probíhat se společností zajišťující odvoz dopadu. Objekt neobsahuje žádný provoz, který by měl negativní dopad na půdu.

C. Situační výkresy

C.1. Katastrální situační výkres ..... 2  
C.2. Koordinační situační výkres ..... 3



— NOVÉ OBJEKTY



Fakulta Architektury ČVUT v Praze  
bakalářská práce  
± 0.000 = + 190.850 m n.m., BPV

**BYDLENÍ KLÁROV**

15129 ÚSTAV NAVRHOVÁNÍ III

KONZULTANT  
Ing. Luboš Káně, Ph.D.

ČÍSLO VÝKRESU VYPRACOVALA  
C. 1 Diana Lukianova

OBSAH VÝKRESU MĚŘITKO DATUM  
Katastrální situační výkres 1:500 05/2023



### LEGENDA

- Stávající stavby
- Hranice parcel
- Hranice řešeného území
- PT+ 190,500 Výšková kóta stávající (S-JTSK)
- UT+ 190,850 Výšková kóta navrhovaná (S-JTSK)
- Vodovodní přípojka, DN 80
- Přípojka splaškové kanalizace, DN 150
- Silnoproud přípojka
- Přípojka NN
- ⊙ Podzemní hydrant
- △ Hlavní vstupy do objektu
- ⊗ Vrt tepelného čerpadla
- ▲ Vjezd na staveniště
- Staveništní provoz stavby
- Dočasný zábor staveniště
- - - Požárně nebezpečný prostor

- Seznam S0:
- S0 01 Hrubé TU
  - S0 02 Chodník
  - S0 03 přípojka - vodovod
  - S0 04 přípojka - kanalizace
  - S0 05 elektro - NN
  - S0 06 elektro - silnoproud

- ☁ Strom stávající
- Chodník, Kamenná dl.

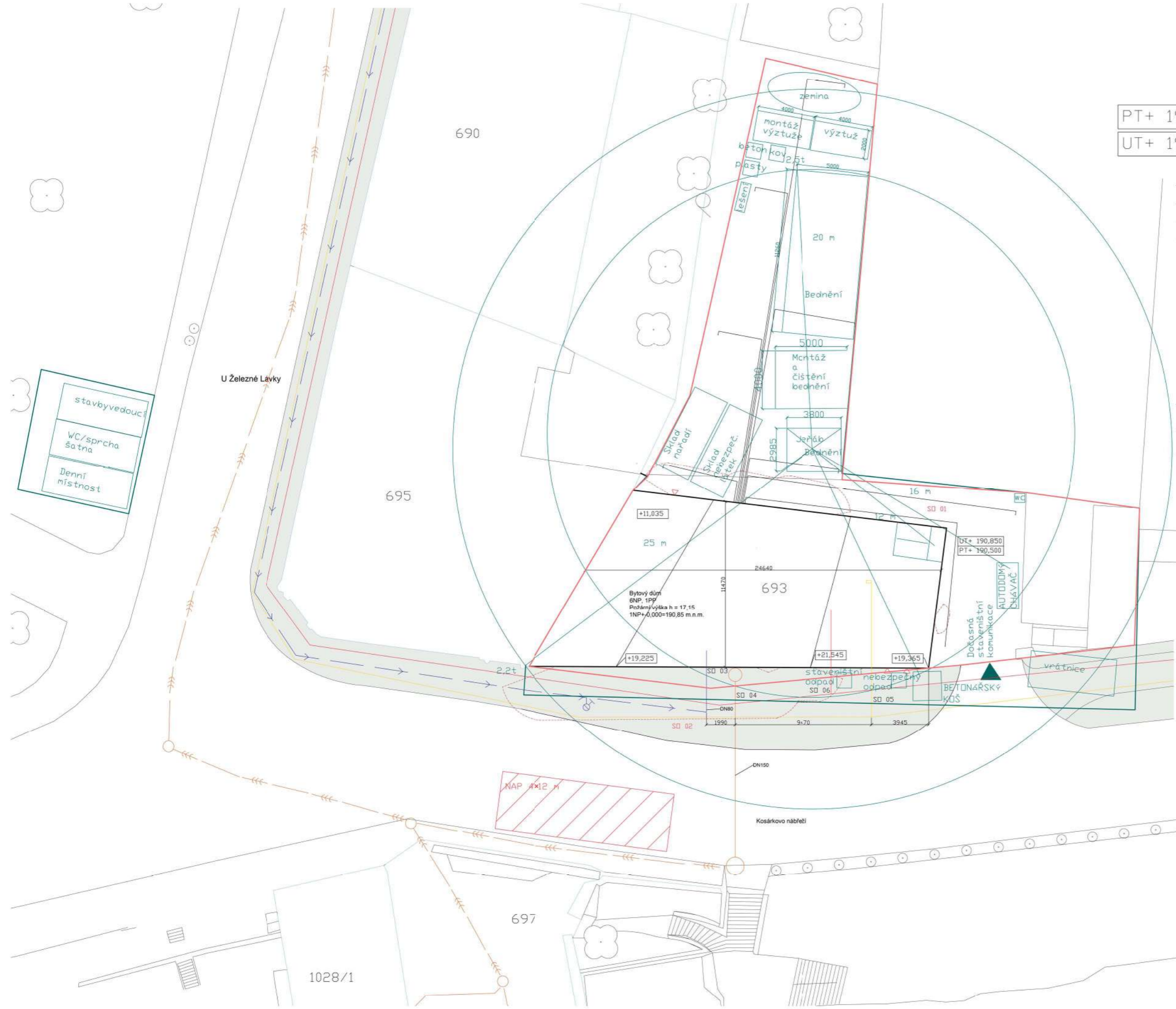

Fakulta Architektury ČVUT v Praze  
bakalářská práce  
± 0,000 = + 190,850 m n.m., BPV

### BYDLENÍ KLÁROV

ÚSTAV  
15129 ÚSTAV NAVRHOVÁNÍ III  
KONZULTANT  
Ing. Luboš Káně, Ph.D.  
VYPRACOVALA  
Diana Lukianova  
ČÍSLO VÝKRESU  
C.2  
OBSAH VÝKRESU  
Koordinační situační výkres  
MĚŘÍTKO DATUM  
1:250 05/2023

1028/1

## D. Dokumentace stavby

### 1. Dokumentace stavebního objektu

## D.1. Architektonicko-stavební řešení



**FAKULTA  
ARCHITEKTURY  
ČVUT V PRAZE**

Bakalářská práce: Bydlení Klárov

Jméno studenta: Diana Lukianova

Vedoucí práce: prof. Ing. arch. Vladimír Krátký

Konzultanti:

doc. Ing. Karel Lorenz, CSc.

**Ing. Luboš Káně, Ph.D.**

Ing. Michaela Kostecká, Ph.D.

doc. Ing. Lenka Prokopová, Ph.D.

Ing. Stanislava Neubergová, Ph.D.

doc. Dipl. arch. Luis Marques

Semestr: ZS 2022/2023

## D.1. Architektonicko-stavební řešení

D.1.1. Technická zpráva

D.1.2. Výkresová část 1:100

D.1.3. Specifikace

D.1.1. Technická zpráva .....	4
D.1.1.2. Architektonické a materiálové řešení .....	4
D.1.1.3 Konstrukční a stavebně technické řešení .....	6
D.1.1.4 Bezbariérové užívání stavby .....	6
D.1.1.5. Stavební fyzika – tepelná technika, osvětlení, oslunění, hluk, vibrace .....	5
D.1.1.6 Dopravní řešení .....	7
D.1.1.7 Výpis použitých norem .....	7



### D.1.1. Technická zpráva

#### Popis objektu

Bytový dům se nachází v ulici Kosárkovo nabř. na Malé Straně, Praha 1. Řešený bytový dům má 6 nadzemních podlaží a 1 podzemní podlaží. V 1.PP jsou umístěny technické zázemí a sklepní koje. Objekt má tři vstupy. Hlavní vstup je z jihovýchodní strany. V 1.NP se nachází hlavní chodba bytového domu, kolárna a výstavní prostor. Od 2.NP jsou v objektu umístěny bytové jednotky. Je zde dohromady 9 bytů. Vzhledem k vysoké hladině spodní vody a úrovni únosné zeminy je objekt založen na pilotách o průměru 900 mm, a základové desce technologií bílé vany o tloušťce 550 mm. Objekt je tvořen železobetonovým kombinovaným systémem. Horizontální nosné prvky konstrukce jsou rovné, železobetonové desky tloušťky 200 mm, jednosměrně pnuté, vetknuté. Největší rozpětí desky je 7,85 m. Objekt je zastřešen sedlovou střechou, schodiště je osvětlováno střešním oknem shora.

#### Kapacity stavby

Plocha parcely:	773 m <sup>2</sup>
Zastavěná plocha:	280 m <sup>2</sup>
Obestavěný prostor:	6132,7 m <sup>3</sup>
Celková plocha výstavního prostoru:	212 m <sup>2</sup>
Předpokládaná kapacita galerie:	34
Předpokládaný počet obyvatel bytového domu:	31
Počet bytových jednotek:	9

### D.1.1.2. Architektonické a materiálové řešení

Stavební pozemek se nachází na území Prahy 1 – Klárova v ulici Kosárkovo nábřeží. Navrhovaný objekt zakončuje nedostavěný blok domů z konce 19. století v ulici U Železné lávky. Těsně sousedí s administrativní budovou Úřadu vlády a jeho zahradou. Navrhovaný objekt se nachází na parcelách 693; 694; 691/2 o celkové ploše 773 m<sup>2</sup>, zastavěná plocha je 280 m<sup>2</sup>, navrhovaná zastavěnost pozemku je tedy 36%. Stavební pozemek má nepravidelný tvar, z jihozápadní strany navazuje na čtyřpodlažní secesní dům, na západní straně je přimknutý k dvoupodlažnímu administrativnímu objektu. Dům má sedm nadzemních a jedno podzemní podlaží. Hlavní hmota domu začíná prvním nadzemním podlažím. Od třetího nadzemního podlaží budova mění tvar a pomocí šikmé stěny vzniká zajímavý tvar dalších pater a odděluje se vizuálně od starších budov vedle. Takové řešení a taky tvář budovy vyvolává podobnost do sochařství. Takovým způsobem novodobá stavba materiálově respektuje okolí a tvarově se zapojuje do historického města. Budova končí před hranici pozemku a takovým způsobem vzniká volné místo a je umožněno nadále využívat vjezd do garáží Úřadu vlády.

Základní hmotové řešení zakončuje nedostavěný blok čtyřpodlažních domů z konce 19.st. Hlavní objem plynule navazuje na stávající zástavbu. První patro je ustupující a má větší výšku, a díky tomu se naznačuje jeho odlišné od jiných pater použití. Díky lodžii a zalomenou tvaru budovy objekt vizuálně odděluje se od stávající historické zástavby a vzniká možnost využití modernějšího tvaru budovy, který je nezávislý na výšce a tvaru střechy sousedních budov. Takovým způsobem budova vytváří bod, který ukončuje řadu domů, ale vypadá moderně. Komunikační jádro se opakuje celým

domem. Typický v každém patře jsou dvě bytové jednotky, za výjimkou posledního nadzemního patra, kde je jedna bytová jednotka 4+kk.

Na fasádu a střechu je použita keramická taška. Takové neobyčejně řešení respektuje historické okolí, podporující stávající materiály v okolí a prodává moderní budově historického vzhledu, zapojit se do okolního prostředí a být vizuálním akcentem na nábřeží. Velká, pravidelně umístěna okna v přízemí naznačují odlišné využití přízemí od ostatních pater. Okna bytů jsou umístěna chaoticky, ale dodržují požadavky pro oddělené místnosti. Okna budou mít hliníkové rámy s bílou povrchovou úpravou. Vstupní dveře jsou s panikovým kováním, že skleněnou výplní, vstupní dveře do bytových jednotek jsou dřevěné. Podlahy lodžii jsou keramické, v barvě napodobující keramické tašky, aby nenarušovat skulpturní vzhled budovy.

Fasáda, stejně jako střecha je z keramických tašek (Pálená taška Turmalín ( Rubín 13 posuvná taška)). Kolem oken od 2.NP po 3.NP byly navrženy plechové rámy (lakovaný pozink RAL 9010) Pro zateplení fasády a střechy z požárně bezpečnostního důvodu byla použita minerální vata, pro připevnění tašek byl z toho důvodu použit pomocný rošt (systém TOPROCK)

#### D.1.1.3 Konstrukční s stavebně technické řešení

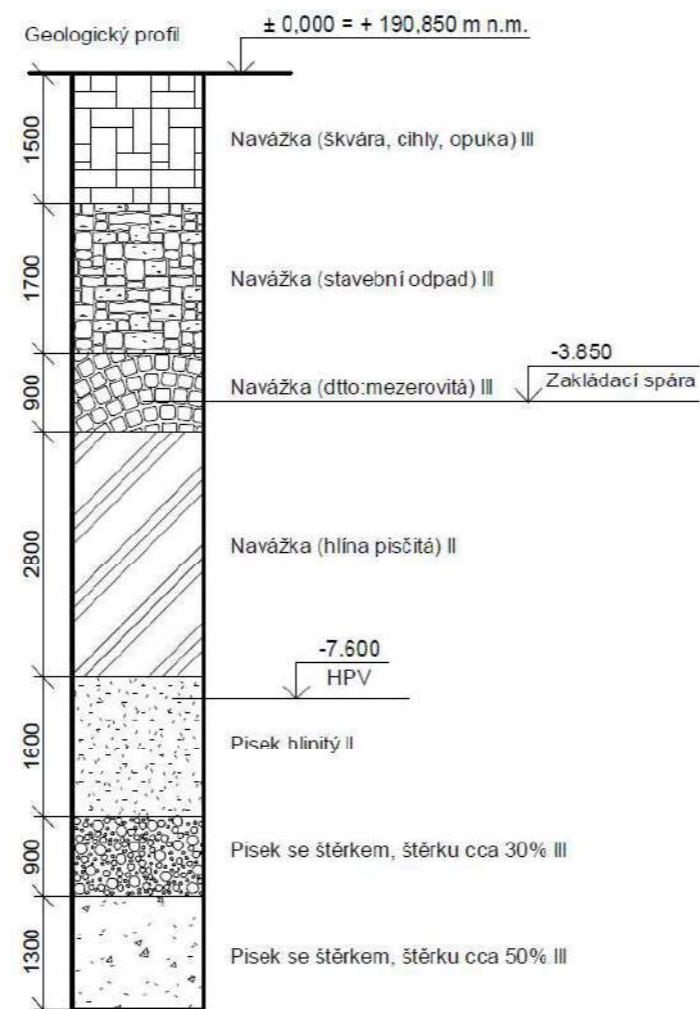

Základové konstrukce Objekt je založen na železobetonové desce o tloušťce 550 mm, základová spára leží v úrovni -3,850. Hydroizolace bude pokládána na vrstvu podkladního betonu o tloušťce 100 mm.

#### Svislé nosné konstrukce

Objekt je nesen železobetonovou kombinovanou konstrukcí. Sloupy o rozměrech 0,25x0,25 m a nosné obvodové stěny o tloušťce 0,250 m a vnitřní nosné stěny o tloušťce 0,2m.

#### Vodorovné nosné konstrukce

Stropní desky jsou jednostranně pnuté. Tloušťka stropní desky je 0,2 m a maximální vzdálenost mezi podporami je 7,85 m.

#### Schodiště

V domě se nachází 1 schodiště, jehož ramena jsou prefabrikovaná. Pro zamezení přenosu vibrací ze schodiště byly použity pružné akustické vložky a těžká plovoucí podlaha na mezipodestách (viz tabulka D.1.3.2 Skladby podlah).

#### Výtahová šachta

Prefabrikovaná výtahová šachta o tloušťce 0,18 m je oddílatovaná od železobetonových nosných stěn, stropních desek a základové desky. Výtah prochází všemi podlažími.

#### Obvodový plášť

Obvodový plášť je železobetonový monolit. Je navrženo kontaktní zateplení z minerální vaty o tloušťce 180 mm. Izolace v úrovni pod terénem až do nezámrazné hloubky bude z XPS o tloušťce 150 mm

#### Střešní plášť

Objekt je zastřešen sedlovou střechou - krycí vrstva Pálená taška Turmalín ( Rubín 13 posuvná taška). V 3.NP se nachází pochozí terasa s dlažbou.

#### Dělicí konstrukce

Příčky budou zděné z Cihel Porotherm o tloušťce 150 mm, mezi byty 200 mm. Dělicí konstrukce šachet budou ze sádrokartonu.

#### Povrchové úpravy

Stěny v koupelnách a záchodech budou obloženy keramickým obkladem. Vnitřní povrchy budou omítnuty vápenocementovou omítkou. V koupelnách a wc bude proveden SDK podhled.

Skladby podlah viz. tabulka D.1.3.1. Skladby stěn a D.1.3.2. Skladby podlah. Pro otvorové výplně viz. tabulky D.1.3.5. Tabulka dveří, D.1.3.4. Tabulka oken

#### D.1.1.4 Bezbariérové užívání stavby

Objekt je navržen v souladu s vyhláškou č. 398/2009 Sb. o všeobecných technických požadavcích zabezpečujících bezbariérové užívání staveb. Objekt má bezbariérový přístup, ale není určen pro dlouhodobé užívání. Všechny vstupy do nebytových i bytových prostorů jsou řešeny bezbariérově, jsou dostatečně široké a mají madlo ve výšce 800 mm. Výstavní prostor je plně bezbariérový pro denní užívání osob se sníženou schopností orientace a pohybu. Vstupní dveře do objektu budou chráněny proti poškození od vozíčku.

#### D.1.1.5 Stavební fyzika – tepelná technika, osvětlení, oslunění, hluk, vibrace

Požadavek pro dobu osvětlení a oslunění splňují všechny obytné prostory. Konstrukce jsou navrženy v souladu s požadavky pro tepelně technické vlastnosti stavebních konstrukcí a výplní otvorů. Izolační materiály splňují požadavky protipožární ochrany. Obvodový plášť je izolován

deskami z minerální vaty o tloušťce 180 mm, spodní stavba je zateplena XPS o tloušťce 150 mm. V místě uložení výtahové šachty jsou použity antivibrační pásy Sylomer. Pro zamezení přenosu vibrací ze schodiště byly použity pružné akustické vložky Halfen a těžká plovoucí podlaha na mezipodestách (viz tabulka D.1.3. 1 a D.1.3.2. Skladby stěn a Skladby podlah).

#### D.1.1.6 Dopravní řešení

Příjezd k objektu je možný z ulice Kosárkove nabř.. Hromadné parkování se nachází podél ulice Kosárkove nabř. a před garážemi. Zastávky městské hromadné dopravy jsou v docházkové vzdálenosti – nejbližší zastávka metra je zastávka Malostranská (300 m), nejbližší zastávka tramvaje je zastávka Malostranská (250 m). Městská hromadná doprava je z objektu velmi dobře dostupná a předpokládá se její časté využívání. Vertikální dopravu v rámci objektů zajišťují schodiště a osobní výtahy s rozměry dostatečnými pro užívání osobami se sníženou schopností pohybu. Příslušné průjezdní šířky a manipulační prostory splňují požadavky bezbariérového řešení dle vyhlášky č. 398/2009 Sb.

Území je napojeno na stávající komunikaci v ulici Kosárkovo nábřeží.

V ulici Kosárkovo nábřeží je ponechán stávající chodník vedoucí podél stavebního pozemku. Kvůli částečným záborům a vytváření nových přípojek bude v rámci výstavby chodník předlážděn. V bezprostředním okolí pozemku vede cyklistická trasa A1: vltavská levobřežní..

#### D.1.1.7 Výpis použitých norem

ČSN 73 4301 - Obytné budovy

ČSN 01 3420 - Výkresy pozemních staveb - kreslení výkresů stavební části

ČSN 01 3450 - Výkresy zdravotních instalací

ČSN ISO 128 - 23 - Technické výkresy - Pravidla zobrazování

ČSN 73 0810:04/2010 - Požární bezpečnost staveb (PBS) - společná ustanovení

ČSN 73 0802:05/2009 - PBS - nevýrobní objekty

ČSN 73 0833:09/2010 - PBS - Budovy pro bydlení a ubytování

ČSN 73 0873:06/2003 - PBS - Zásobování požární vodou

ČSN 73 0821:05/2007 - PBS - odolnost stavebních konstrukcí

ČSN 73 0804:02/2010 - Požární bezpečnost staveb - výrobní objekty

ČSN 73 0818: 07/1197 - PBS - obsazení objektu osobami

ČSN 73 0532: 2010 - Akustika - ochrana proti hluku v budovách a související akustické vlastnosti stavebních výrobků - požadavky)

ČSN 730540 - Tepelná ochrana budov

ČSN EN ISO 13788, ČSN EN ISO 6946

Zákon č. 183/2006 Sb., o územním plánování a stavebním řádu (stavební zákon) vč. Změny 350/2012 Sb

Vyhláška č. 499/2006 Sb., o dokumentaci staveb vč. doplnění vyhláškou č. 62/2013 Sb.

Vyhláška č. 268/2009 Sb., o technických požadavcích na stavby

Vyhláška č. 398/2009 Sb., o obecných technických požadavcích zabezpečujících bezbariérové užívání staveb

Nařízení vlády č. 591/2006 Sb., o bližších minimálních požadavcích na bezpečnost a ochranu zdraví při práci na staveništích

Nařízení vlády č. 362/2005 Sb.: O bližších požadavcích na bezpečnost a ochranu zdraví při práci na pracovištích s nebezpečím pádu z výšky nebo do hloubky

Vyhláška č. 23/2008 Sb., o technických podmínkách požární ochrany staveb ve znění vyhlášky č. 268/2011

Nařízení č. 10/2016 Sb hl. m. Prahy - Pražské stavební předpisy Pozměňující nařízení č. 14/2018 Sb hl. m. Prahy - Pražské stavební předpisy

#### D.1.2. Výkresová část 1:100

- D.1.2.1. Výkres základů
- D.1.2.2. Půdorys 1.PP
- D.1.2.3. Půdorys 1.NP
- D.1.2.4. Půdorys 2.NP
- D.1.2.5. Půdorys 3.NP
- D.1.2.6. Půdorys 4.NP
- D.1.2.7. Půdorys 5.NP
- D.1.2.8. Půdorys 6.NP
- D.1.2.9. Půdorys střechy
- D.1.2.10. Řez A-A
- D.1.2.11. Řez B-B
- D.1.2.12. Pohled jihovýchodní
- D.1.2.13. Pohled severovýchodní
- D.1.2.14. Pohled severozápadní
- D.1.2.15. Pohled jihozápadní

#### D.1.3. Specifikace

- D1.3.1. Skladby stěn
- D1.3.2. Skladby podlah
- D1.3.3. Skladby střech
- D1.3.4. Tabulka oken
- D1.3.5. Tabulka dveří
- D1.3.6. Tabulka klempířských prvků
- D1.3.7. Tabulka zámečnických prvků
- D1.3.8. Stavební technické detaily
- D1.3.9. Detail piloty
- D1.3.10. Detail prahu vstupních dveří
- D1.3.11. Detail prahu dveří lodžii

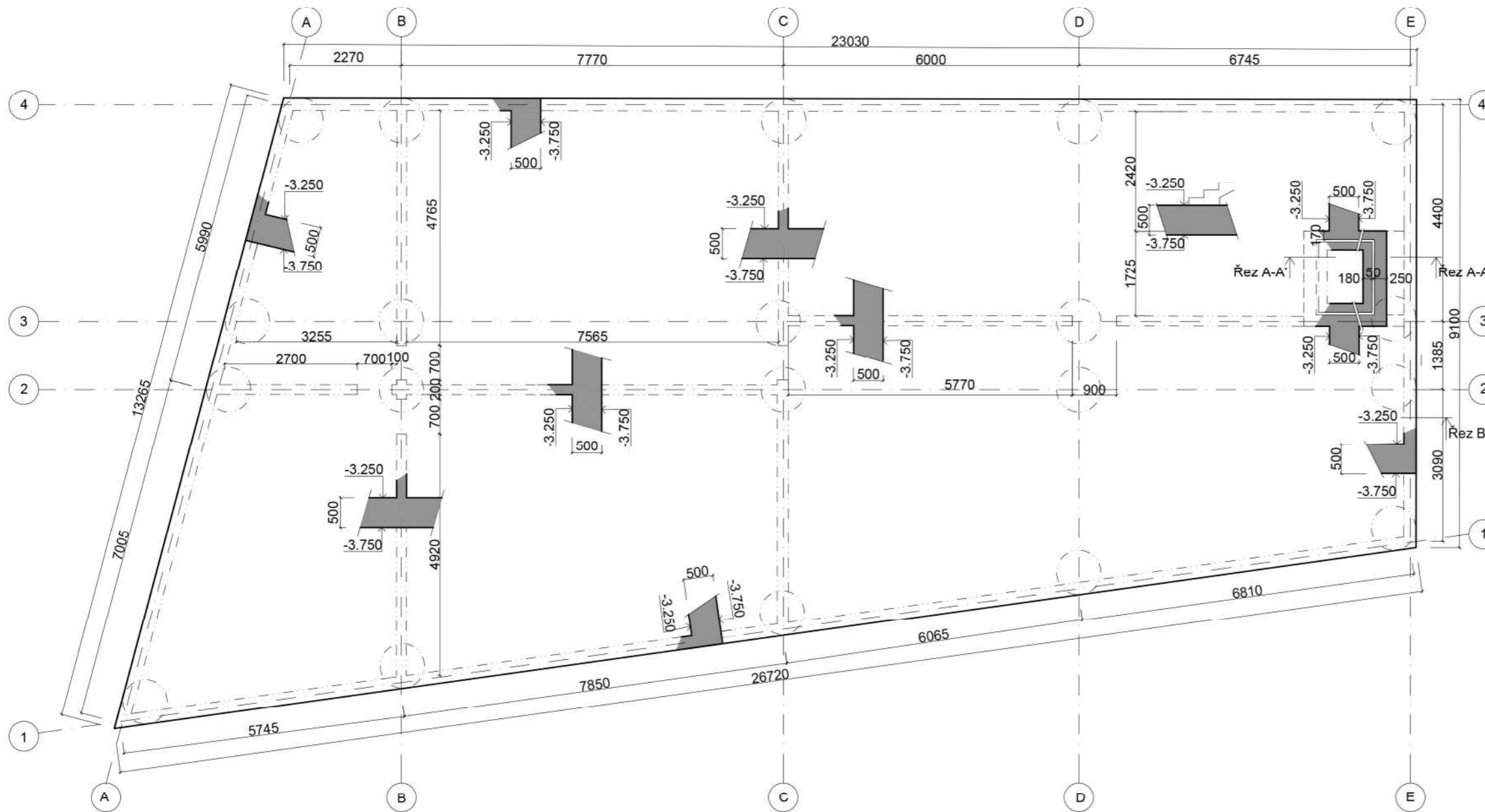

### Řez A-A'

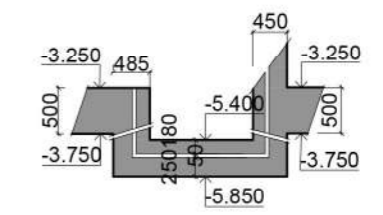

### LEGENDA

- Železobeton C25/30
- Železobeton prefabrikovaný
- Tepelná izolace - EPS
- Cihly Porotherm:ka
- Protipožární příčka/linerální vata
- Tepelná izolace - Minerální vata
- Zemina rostlá
- Viz tabulka dveří
- Viz tabulka oken

### Řez B-B'

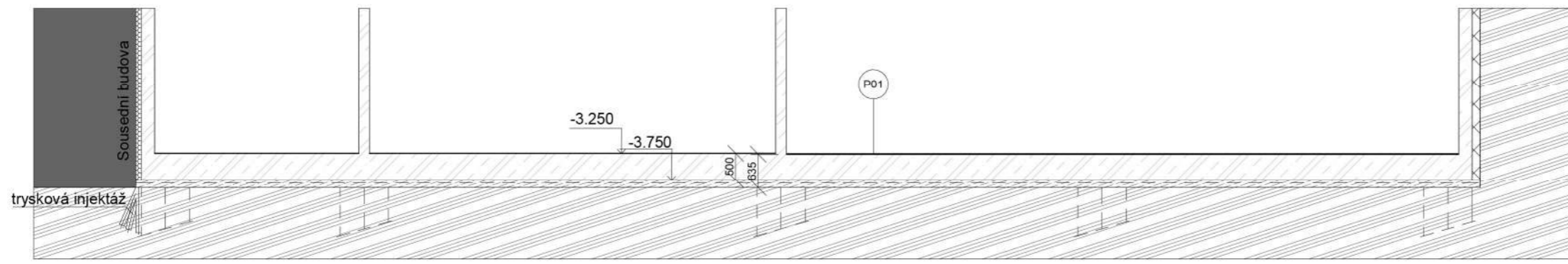

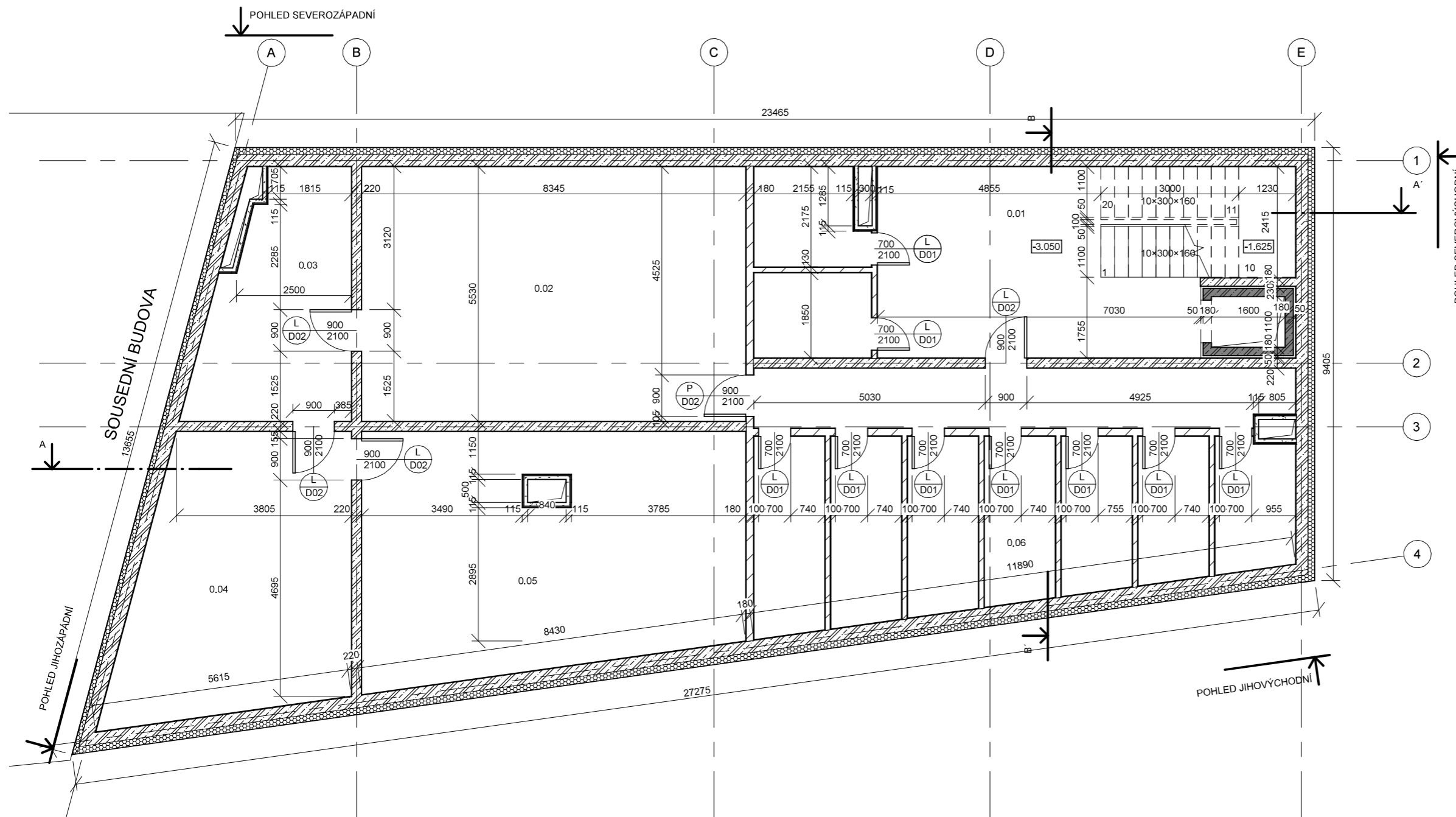

- LEGENDA**
- Železobeton C25/30
  - Železobeton prefabrikovaný
  - Tepelná izolace - EPS
  - Cihly Porothermika
  - Protipožární přičkalinerální vata
  - Tepelná izolace - Minerální vata
  - Zemina rostlá
  - Viz tabulka dveří
  - Viz tabulka oken

Výkaz místností 1.PP

Číslo	Název	Plocha	Povrchová úprava podlahy	Povrchová úprava stropu	Povrchová úprava stěny
0.01	Schodišťová hala	36 m <sup>2</sup>	P02 - Epoxidová stěrka	Vápenocementová omítka	Vápenocementová omítka
0.02	Technická místnost	46 m <sup>2</sup>	P02 - Epoxidová stěrka	Vápenocementová omítka	Vápenocementová omítka
0.03	Záložní zdroj elektřiny	15 m <sup>2</sup>	P02 - Epoxidová stěrka	Vápenocementová omítka	Vápenocementová omítka
0.04	Technická místnost	29 m <sup>2</sup>	P02 - Epoxidová stěrka	Vápenocementová omítka	Vápenocementová omítka
0.05	Technická místnost	42 m <sup>2</sup>	P02 - Epoxidová stěrka	Vápenocementová omítka	Vápenocementová omítka
0.06	Sklepní kóje×9	6 m <sup>2</sup>	P02 - Epoxidová stěrka	Vápenocementová omítka	Vápenocementová omítka

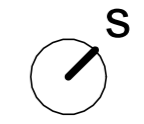

Fakulta Architektury ČVUT v Praze  
bakalářská práce  
± 0,000 = + 190,850 m n.m., BPV

**BYDLENÍ KLÁROV**

ÚSTAV  
15129 ÚSTAV NAVRHOVÁNÍ III  
KONZULTANT  
Ing. Luboš Káně, Ph.D.

ČÍSLO VÝKRESU  
D.1.2.2.  
OBSAH VÝKRESU  
1.PP

VYPRACOVALA  
Diana Lukianova  
MĚŘÍTKO DATUM  
1 : 100 05/2023

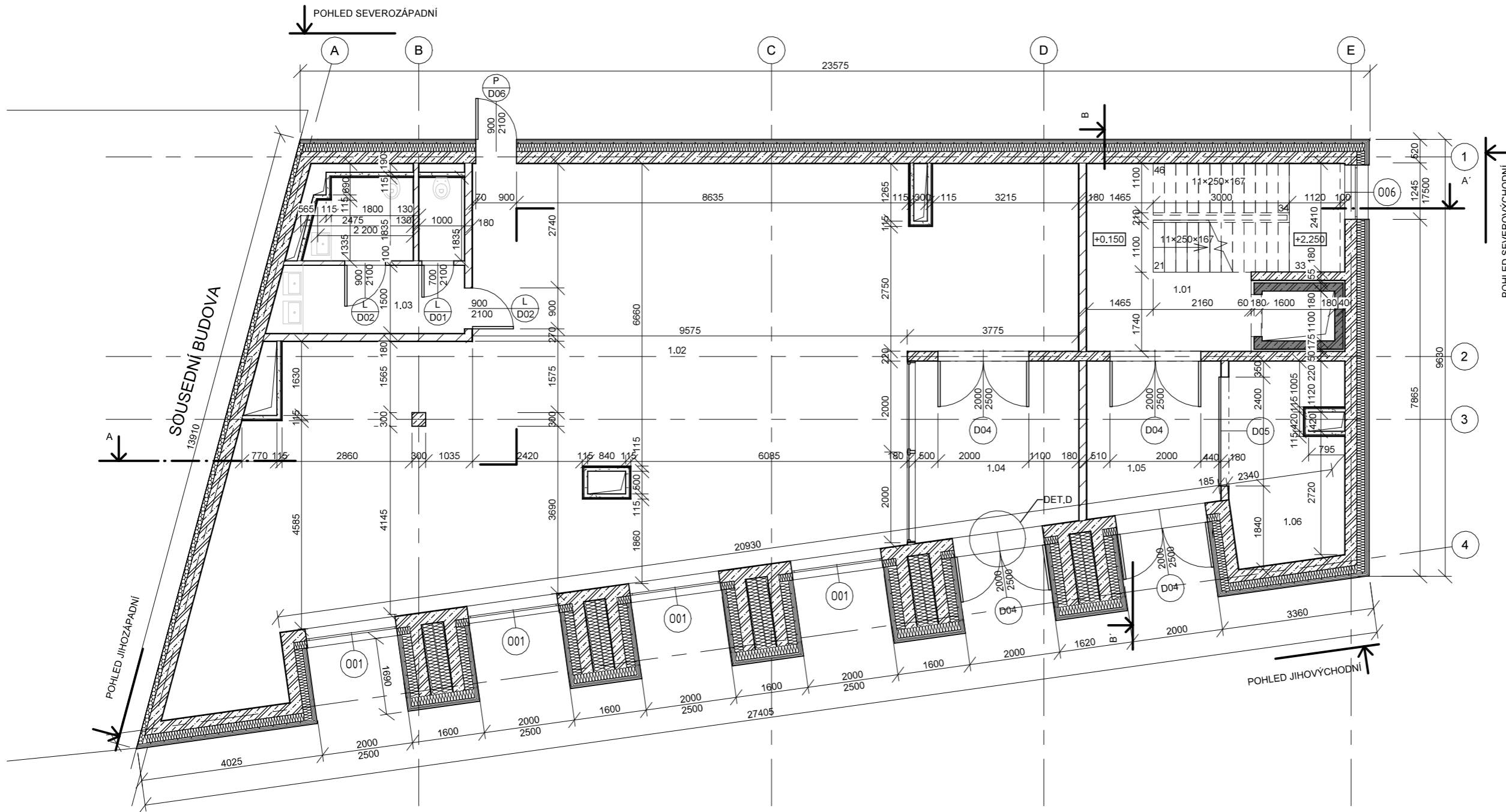

**LEGENDA**

-  Železobeton C25/30
-  Železobeton prefabrikovaný
-  Tepelná izolace - EPS
-  Cihly Porotherm:ka
-  Protipožární příčkalinerální vata
-  Tepelná izolace - Minerální vata
-  Zemina rostlá
-  Viz tabulka dveří
-  Viz tabulka oken

Výkaz místností 1.NP

Číslo	Název	Plocha	Povrchová úprava podlahy	Povrchová úprava stropu	Povrchová úprava stěn
1.01	Schodišťová hala	22 m <sup>2</sup>	Epoxidová stěrka	Vápenocementová omítka	Vápenocementová omítka
1.02	Výstavní prostor	103 m <sup>2</sup>	Keramická dlažba	Vápenocementová omítka	Betonová stěrka
1.03	WC	13 m <sup>2</sup>	Keramická dlažba	Vápenocementová omítka	Keramický obklad
1.04	Zádveří	14 m <sup>2</sup>	Keramická dlažba	Vápenocementová omítka	Betonová stěrka
1.05	Zádveří	10 m <sup>2</sup>	Keramická dlažba	Vápenocementová omítka	Betonová stěrka
1.06	Kolárna	11 m <sup>2</sup>	Epoxidová stěrka	Vápenocementová omítka	Vápenocementová omítka

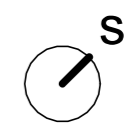

Fakulta Architektury ČVUT v Praze  
bakalářská práce  
± 0,000 = + 190,850 m n.m., BPV

**BYDLENÍ KLÁROV**

ÚSTAV  
15129 ÚSTAV NAVRHOVÁNÍ III  
KONZULTANT  
Ing. Luboš Káně, Ph.D.

ČÍSLO VÝKRESU  
D.1.2.3.  
OBSAH VÝKRESU  
1.NP

VYPRACOVALA  
Diana Lukianova  
MĚŘÍTKO DATUM  
1 : 100 05/2023



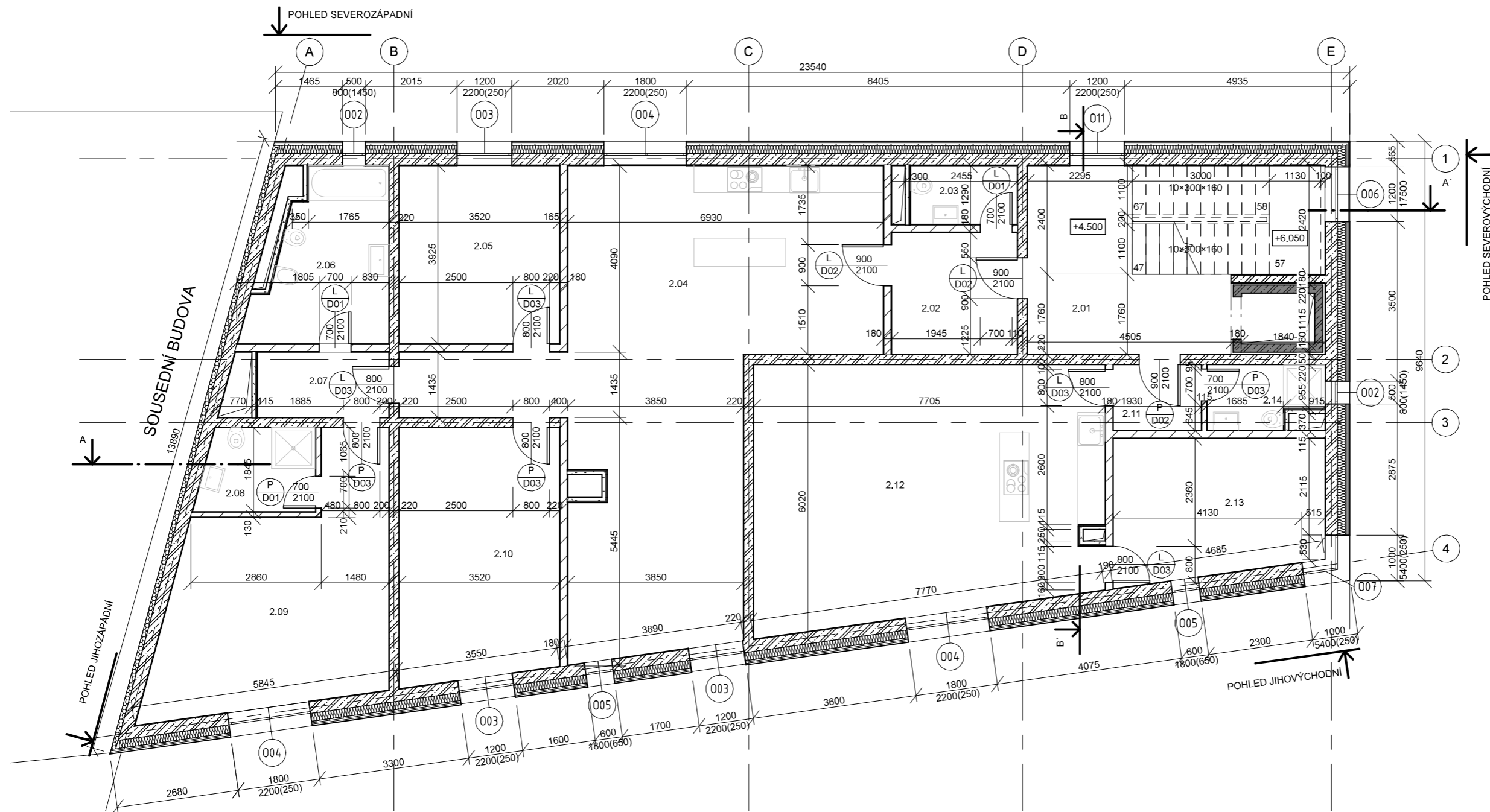

- LEGENDA**
- Železobeton C25/30
  - Železobeton prefabrikovaný
  - Tepelná izolace - EPS
  - Cihly Porotherm:ka
  - Protipožární příčkalinerální vata
  - Tepelná izolace - Minerální vata
  - Zemina rostlá
  - Viz tabulka dveří
  - Viz tabulka oken

Výkaz místností 2.NP

Číslo	Název	Plocha	Povrchová úprava podlahy	Povrchová úprava stropu	Povrchová úprava stěny
2.01	Schodišťová hala	22 m <sup>2</sup>	Epoxidová stěrka	Vápenocementová omítka	Vápenocementová omítka
2.02	Předsíň	7 m <sup>2</sup>	Dřevěné parkety	Vápenocementová omítka	Vápenocementová omítka
2.03	WC	3 m <sup>2</sup>	Keramická dlažba	SDK Podhled	Keramický obklad
2.04	Obytná kuchyň	54 m <sup>2</sup>	Dřevěné parkety	Vápenocementová omítka	Vápenocementová omítka
2.05	Ložnice	14 m <sup>2</sup>	Dřevěné parkety	Vápenocementová omítka	Vápenocementová omítka
2.06	Koupelna+wc	10 m <sup>2</sup>	Keramická dlažba	SDK Podhled	Keramický obklad
2.07	Chodba	4 m <sup>2</sup>	Dřevěné parkety	Vápenocementová omítka	Vápenocementová omítka
2.08	Koupelna+wc	5 m <sup>2</sup>	Keramická dlažba	SDK Podhled	Keramický obklad
2.09	Pokoj	24 m <sup>2</sup>	Dřevěné parkety	Vápenocementová omítka	Vápenocementová omítka
2.10	Pokoj	19 m <sup>2</sup>	Dřevěné parkety	Vápenocementová omítka	Vápenocementová omítka
2.11	Předsíň	3 m <sup>2</sup>	Dřevěné parkety	Vápenocementová omítka	Vápenocementová omítka
2.12	Obytná kuchyň	31 m <sup>2</sup>	Keramická dlažba	Vápenocementová omítka	Vápenocementová omítka
2.13	Ložnice	13 m <sup>2</sup>	Dřevěné parkety	Vápenocementová omítka	Vápenocementová omítka
2.14	Koupelna+wc	3 m <sup>2</sup>	Keramická dlažba	SDK Podhled	Keramický obklad

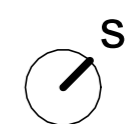

Fakulta Architektury ČVUT v Praze  
bakalářská práce  
± 0,000 = + 190,850 m n.m., BPV

**BYDLENÍ KLÁROV**

ÚSTAV  
15129 ÚSTAV NAVRHOVÁNÍ III  
KONZULTANT  
Ing. Luboš Káně, Ph.D.

ČÍSLO VÝKRESU  
D.1.2.4.  
OBSAH VÝKRESU  
2.NP

VYPRACOVALA  
Diana Lukianova  
MĚŘÍTKO DATUM  
1 : 100 05/2023

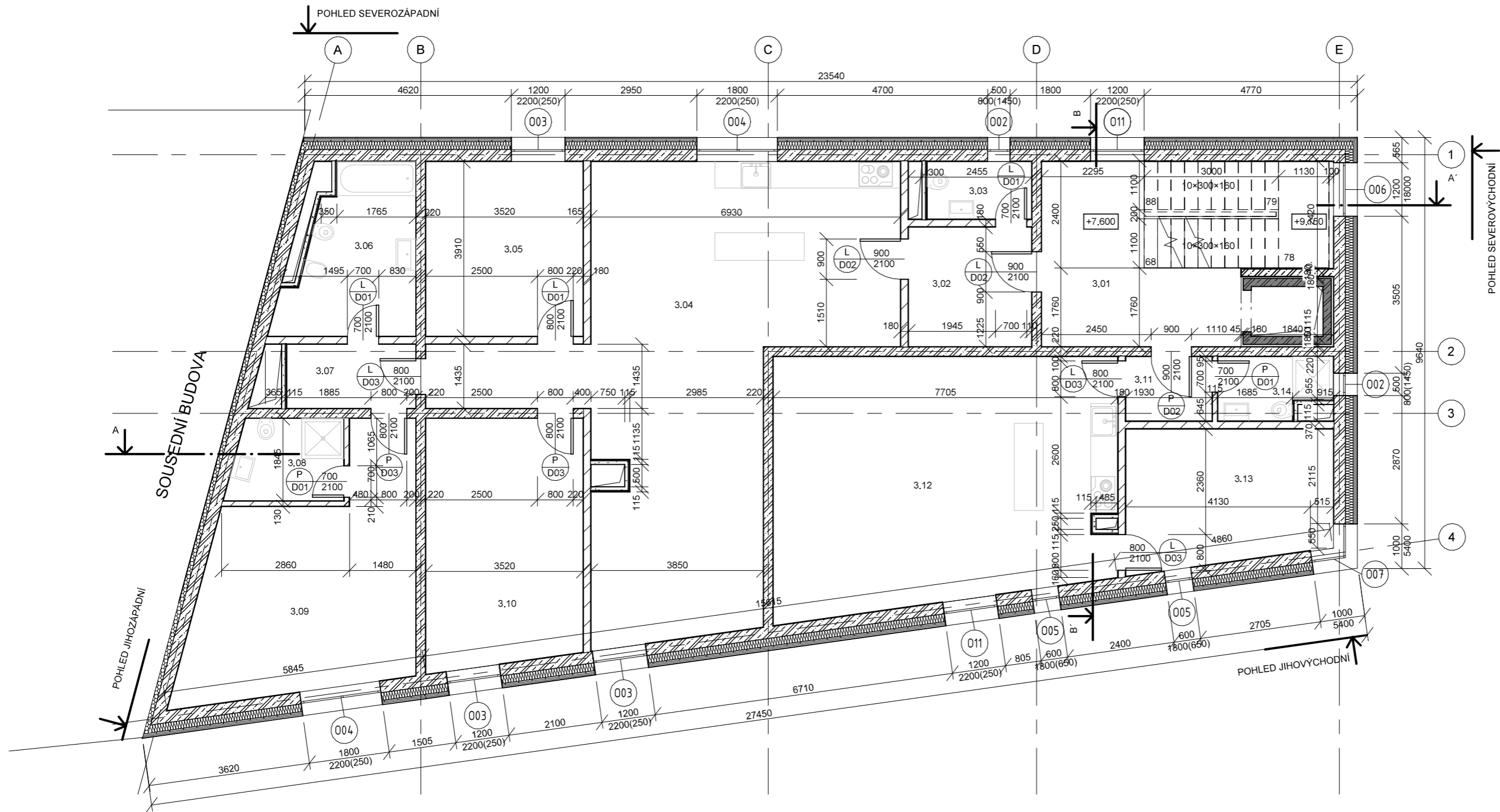

LEGENDA

-  Železobeton C25/30
-  Železobeton prefabrikovaný
-  Tepelná izolace - EPS
-  Cihly Porothermika
-  Protipožární příčkalinerální vata
-  Tepelná izolace - Minerální vata
-  Zemina rostlá
-   $\text{L}$  /  $\text{D01}$  Viz tabulka dveří
-   $\text{O01}$  Viz tabulka oken

Výkaz místností 3.NP

Číslo	Název	Plocha	Povrchová úprava podlahy	Povrchová úprava stropu	Povrchová úprava stěny
3.01	Schodišťová hala	25 m <sup>2</sup>	Epoxidová stěrka	Vápenocementová omítka	Vápenocementová omítka
3.02	Předsíň	7 m <sup>2</sup>	Dřevěné parkety	Vápenocementová omítka	Vápenocementová omítka
3.03	WC	3 m <sup>2</sup>	Keramická dlažba	SDK Podhled	Keramický obklad
3.04	Obytná kuchyň	58 m <sup>2</sup>	Dřevěné parkety	Vápenocementová omítka	Vápenocementová omítka
3.05	Ložnice	14 m <sup>2</sup>	Dřevěné parkety	Vápenocementová omítka	Vápenocementová omítka
3.06	Koupelna+wc	10 m <sup>2</sup>	Keramická dlažba	SDK Podhled	Keramický obklad
3.07	Chodba	4 m <sup>2</sup>	Dřevěné parkety	Vápenocementová omítka	Vápenocementová omítka
3.08	Koupelna+wc	5 m <sup>2</sup>	Keramická dlažba	SDK Podhled	Keramický obklad
3.09	Pokoj	23 m <sup>2</sup>	Dřevěné parkety	Vápenocementová omítka	Vápenocementová omítka
3.10	Pokoj	19 m <sup>2</sup>	Dřevěné parkety	Vápenocementová omítka	Vápenocementová omítka
3.12	Předsíň	42 m <sup>2</sup>	Dřevěné parkety	Vápenocementová omítka	Vápenocementová omítka
3.11	Obytná kuchyň	3 m <sup>2</sup>	Keramická dlažba	Vápenocementová omítka	Vápenocementová omítka
3.14	Ložnice	3 m <sup>2</sup>	Dřevěné parkety	Vápenocementová omítka	Vápenocementová omítka
3.13	Koupelna+wc	14 m <sup>2</sup>	Keramická dlažba	SDK Podhled	Keramický obklad

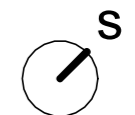

Fakulta Architektury ČVUT v Praze  
bakalářská práce  
± 0,000 = + 190,850 m n.m., BPV

BYDLENÍ KLÁROV

ÚSTAV  
15129 ÚSTAV NAVRHOVÁNÍ III  
KONZULTANT  
Ing. Luboš Káně, Ph.D.

ČÍSLO VÝKRESU VYPRACOVALA  
D.1.2.5. Diana Lukianova  
OBSAH VÝKRESU MĚŘÍTKO DATUM  
3.NP 1 : 100 05/2023

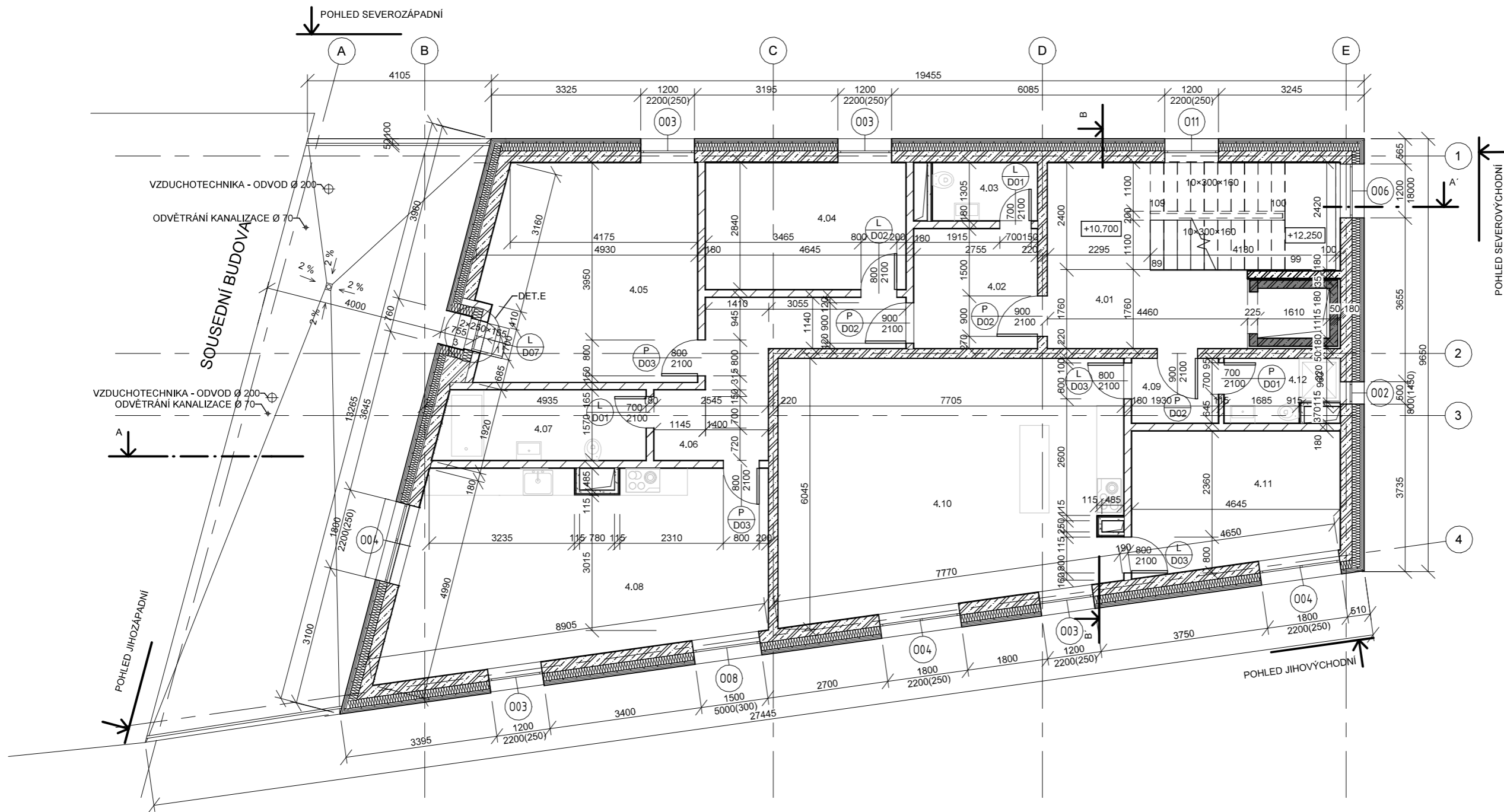

- LEGENDA**
- Železobeton C25/30
  - Železobeton prefabrikovaný
  - Tepelná izolace - EPS
  - Tepelná izolace - Minerální vata
  - Protipožární příčkalinerální vata
  - Zemina rostlá
  - Viz tabulka dveří
  - Viz tabulka oken

Výkaz místností 4.NP					
Číslo	Název	Plocha	Povrchová úprava podlahy	Povrchová úprava stropu	Povrchová úprava stěny
4.01	Schodišťová hala	25 m <sup>2</sup>	Epoxidová stěrka	Vápenocementová omítka	Vápenocementová omítka
4.02	Předsíň	7 m <sup>2</sup>	Dřevěné parkety	Vápenocementová omítka	Vápenocementová omítka
4.03	WC	3 m <sup>2</sup>	Keramická dlažba	SDK Podhled	Keramický obklad
4.04	Ložnice	13 m <sup>2</sup>	Dřevěné parkety	Vápenocementová omítka	Vápenocementová omítka
4.05	Pokoj	24 m <sup>2</sup>	Dřevěné parkety	Vápenocementová omítka	Vápenocementová omítka
4.06	Chodba	10 m <sup>2</sup>	Dřevěné parkety	Vápenocementová omítka	Vápenocementová omítka
4.07	Koupelna+wc	8 m <sup>2</sup>	Keramická dlažba	SDK Podhled	Keramický obklad
4.08	Obytná kuchyň	35 m <sup>2</sup>	Dřevěné parkety	Vápenocementová omítka	Vápenocementová omítka
4.09	Předsíň	3 m <sup>2</sup>	Dřevěné parkety	Vápenocementová omítka	Vápenocementová omítka
4.10	Obytná kuchyň	42 m <sup>2</sup>	Dřevěné parkety	Vápenocementová omítka	Vápenocementová omítka
4.11	Ložnice	14 m <sup>2</sup>	Dřevěné parkety	Vápenocementová omítka	Vápenocementová omítka
4.12	Koupelna+wc	3 m <sup>2</sup>	Keramická dlažba	SDK Podhled	Keramický obklad

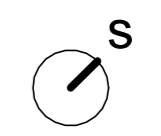

Fakulta Architektury ČVUT v Praze  
 bakalářská práce  
 ± 0,000 = + 190,850 m n.n., BPV

**BYDLNÍ KLÁROV**  
 ÚSTAV  
 15129 ÚSTAV NAVRHOVÁNÍ III  
 KONZULTANT  
 Ing. Luboš Káně, Ph.D.

ČÍSLO VÝKRESU  
 D.1.2.6.  
 OBSAH VÝKRESU  
 4.NP

VYPRACOVALA  
 Diana Lukianova

MĚŘÍTKO DATUM  
 1 : 100 05/2023

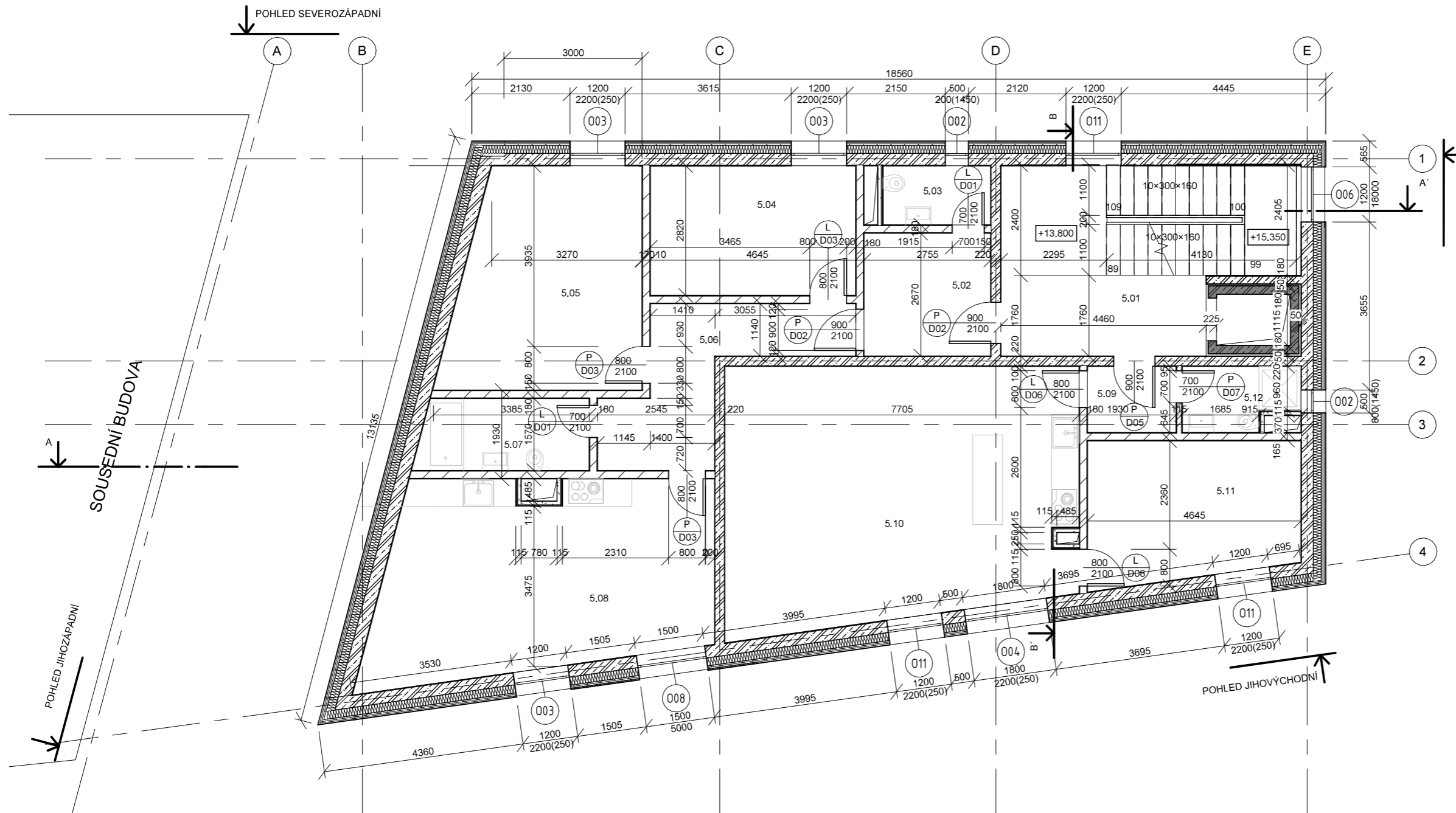

- LEGENDA**
- Železobeton C25/30
  - Železobeton prefabrikovaný
  - Tepelná izolace - EPS
  - Cihly Porothermika
  - Tepelná izolace - Minerální vata
  - Zemina rostlá
  - Viz tabulka dveří
  - Viz tabulka oken

Výkaz místností 5.NP					
Číslo	Název	Plocha	Povrchová úprava podlahy	Povrchová úprava stropu	Povrchová úprava stěny
5.01	Schodišťová hala	25 m <sup>2</sup>	Epoxidová stěrka	Vápenocementová omítka	Vápenocementová omítka
5.02	Předsíň	7 m <sup>2</sup>	Dřevěné parkety	Vápenocementová omítka	Vápenocementová omítka
5.03	WC	3 m <sup>2</sup>	Keramická dlažba	SDK Podhled	Keramický obklad
5.04	Ložnice	13 m <sup>2</sup>	Dřevěné parkety	Vápenocementová omítka	Vápenocementová omítka
5.05	Chodba	19 m <sup>2</sup>	Dřevěné parkety	Vápenocementová omítka	Vápenocementová omítka
5.06	Pokoj	10 m <sup>2</sup>	Dřevěné parkety	Vápenocementová omítka	Vápenocementová omítka
5.07	Koupelna+wc	6 m <sup>2</sup>	Keramická dlažba	SDK Podhled	Keramický obklad
5.08	Obytná kuchyň	31 m <sup>2</sup>	Dřevěné parkety	Vápenocementová omítka	Vápenocementová omítka
5.09	Předsíň	3 m <sup>2</sup>	Dřevěné parkety	Vápenocementová omítka	Vápenocementová omítka
5.10	Obytná kuchyň	42 m <sup>2</sup>	Dřevěné parkety	Vápenocementová omítka	Vápenocementová omítka
5.11	Ložnice	14 m <sup>2</sup>	Dřevěné parkety	Vápenocementová omítka	Vápenocementová omítka
5.12	Koupelna+wc	3 m <sup>2</sup>	Keramická dlažba	SDK Podhled	Keramický obklad

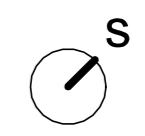

  
 Fakulta Architektury ČVUT v Praze  
 bakalářská práce  
 ± 0,000 = + 190,850 m n.m., BPV  
**BYDLENÍ KLÁROV**  
 ÚSTAV  
 15129 ÚSTAV NAVRHOVÁNÍ III  
 KONZULTANT  
 Ing. Luboš Káně, Ph.D.  
 VYPRACOVALA  
 Diana Lukianova  
 ČÍSLO VÝKRESU  
 D.1.2.7.  
 OBSAH VÝKRESU  
 5.NP  
 MĚŘITKO DATUM  
 1 : 100 05/2023

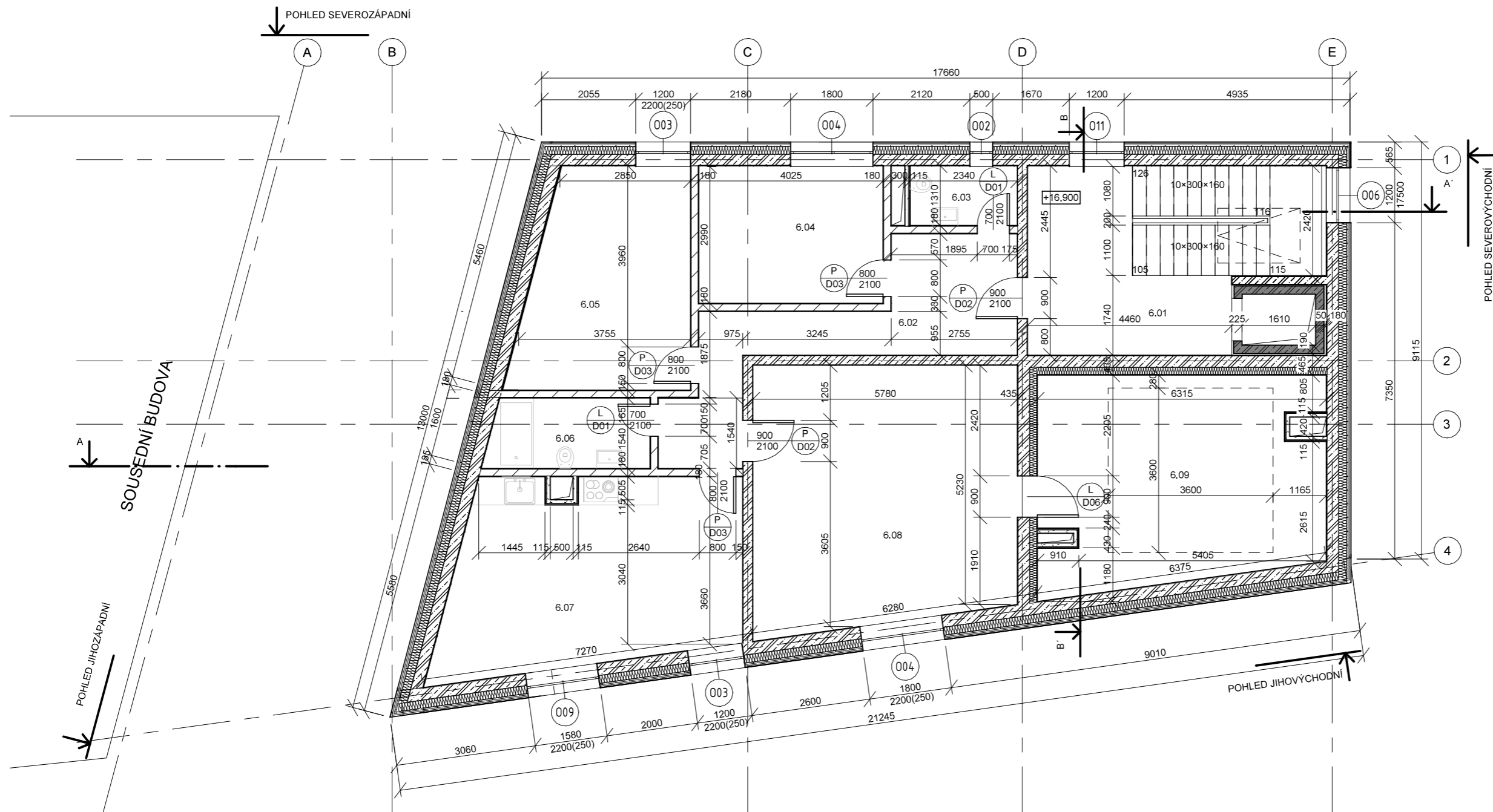

- LEGENDA**
- Železobeton C25/30
  - Železobeton prefabrikovaný
  - Tepelná izolace - EPS
  - Cihly Porotherm:ka
  - Protipožární příčkalinerální vata
  - Tepelná izolace - Minerální vata
  - Zemina rostlá
  - Viz tabulka dveří
  - Viz tabulka oken

Výkaz místností 6.NP					
Číslo	Název	Plocha	Povrchová úprava podlahy	Povrchová úprava stropu	Povrchová úprava stěny
6.01	Schodišťová hala	26 m <sup>2</sup>	Epoxidová stěrka	Vápenocementová omítka	Vápenocementová omítka
6.02	Chodba	15 m <sup>2</sup>	Dřevěné parkety	Vápenocementová omítka	Vápenocementová omítka
6.03	WC	3 m <sup>2</sup>	Keramická dlažba	SDK Podhled	Keramický obklad
6.04	Ložnice	12 m <sup>2</sup>	Dřevěné parkety	Vápenocementová omítka	Vápenocementová omítka
6.05	Ložnice	17 m <sup>2</sup>	Dřevěné parkety	Vápenocementová omítka	Vápenocementová omítka
6.06	Koupelna+wc	6 m <sup>2</sup>	Keramická dlažba	SDK Podhled	Keramický obklad
6.07	Obytná kuchyň	25 m <sup>2</sup>	Dřevěné parkety	Vápenocementová omítka	Vápenocementová omítka
6.08	Předsíň	33 m <sup>2</sup>	Dřevěné parkety	Vápenocementová omítka	Vápenocementová omítka
6.09	Balkon	27 m <sup>2</sup>	Dřevěné parkety	Vápenocementová omítka	Vápenocementová omítka



Fakulta Architektury ČVUT v Praze  
bakalářská práce  
± 0,000 = + 190,850 m n.m., BPV

**BYDLENÍ KLÁROV**

ÚSTAV  
15129 ÚSTAV NAVRHOVÁNÍ III  
KONZULTANT  
Ing. Luboš Káně, Ph.D.

ČÍSLO VÝKRESU VYPRACOVALA  
D.1.2.8. Diana Lukianova  
OBSAH VÝKRESU MĚŘITKO DATUM  
6.NP 1 : 100 05/2023

POHLED SEVEROZÁPADNÍ

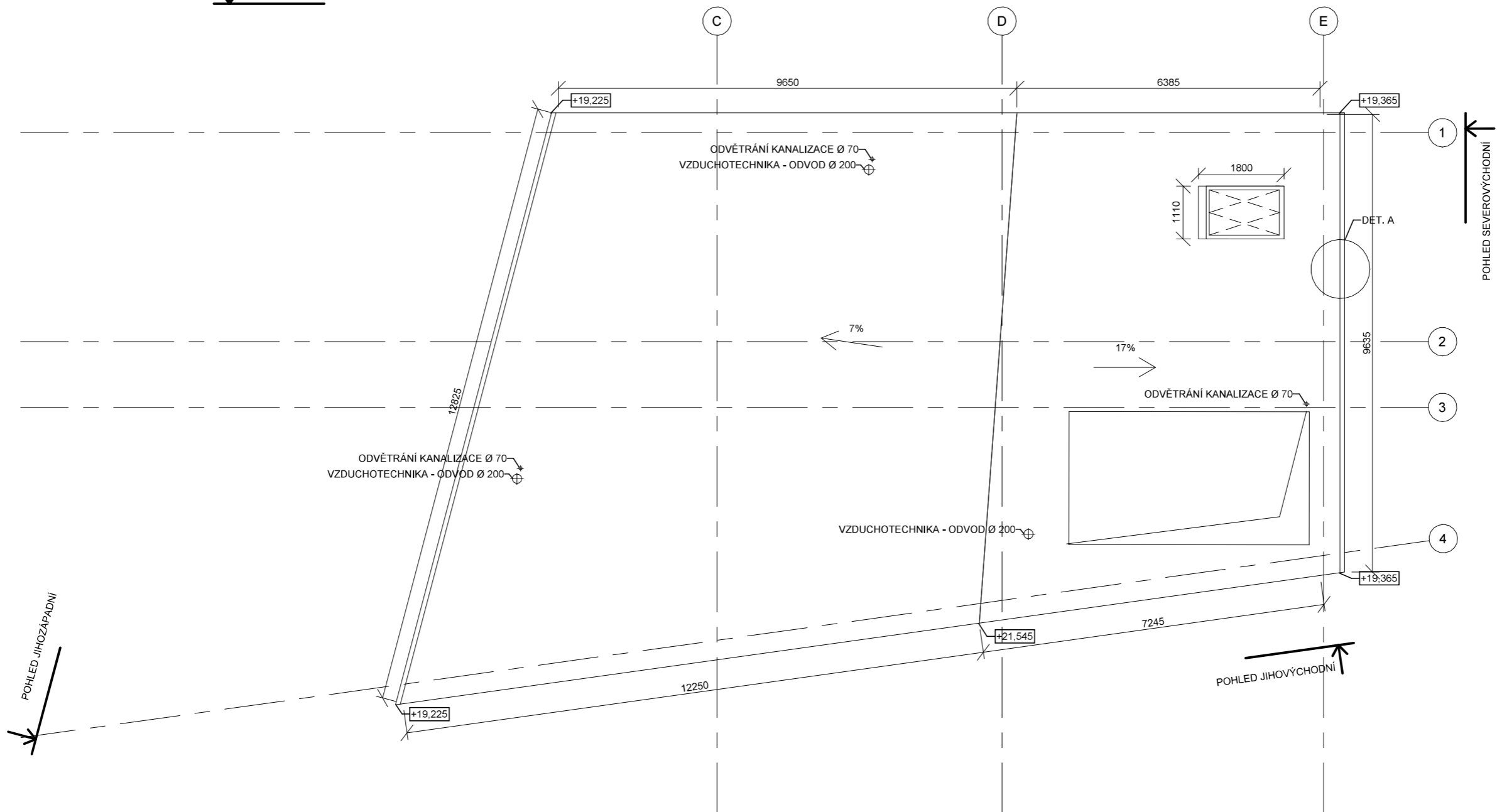

LEGENDA

- Železobeton C25/30
- Železobeton prefabrikovaný
- Tepelná izolace - EPS
- Cihly Porothermika
- Protipožární příčkalinerální vata
- Tepelná izolace - Minerální vata
- Zemina rostlá
- Viz tabulka dveří
- Viz tabulka oken

POHLED JIHOZÁPADNÍ

POHLED JIHOVÝCHODNÍ

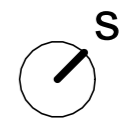

Fakulta Architektury ČVUT v Praze  
bakalářská práce  
± 0,000 = + 190,850 m n.m., BPV





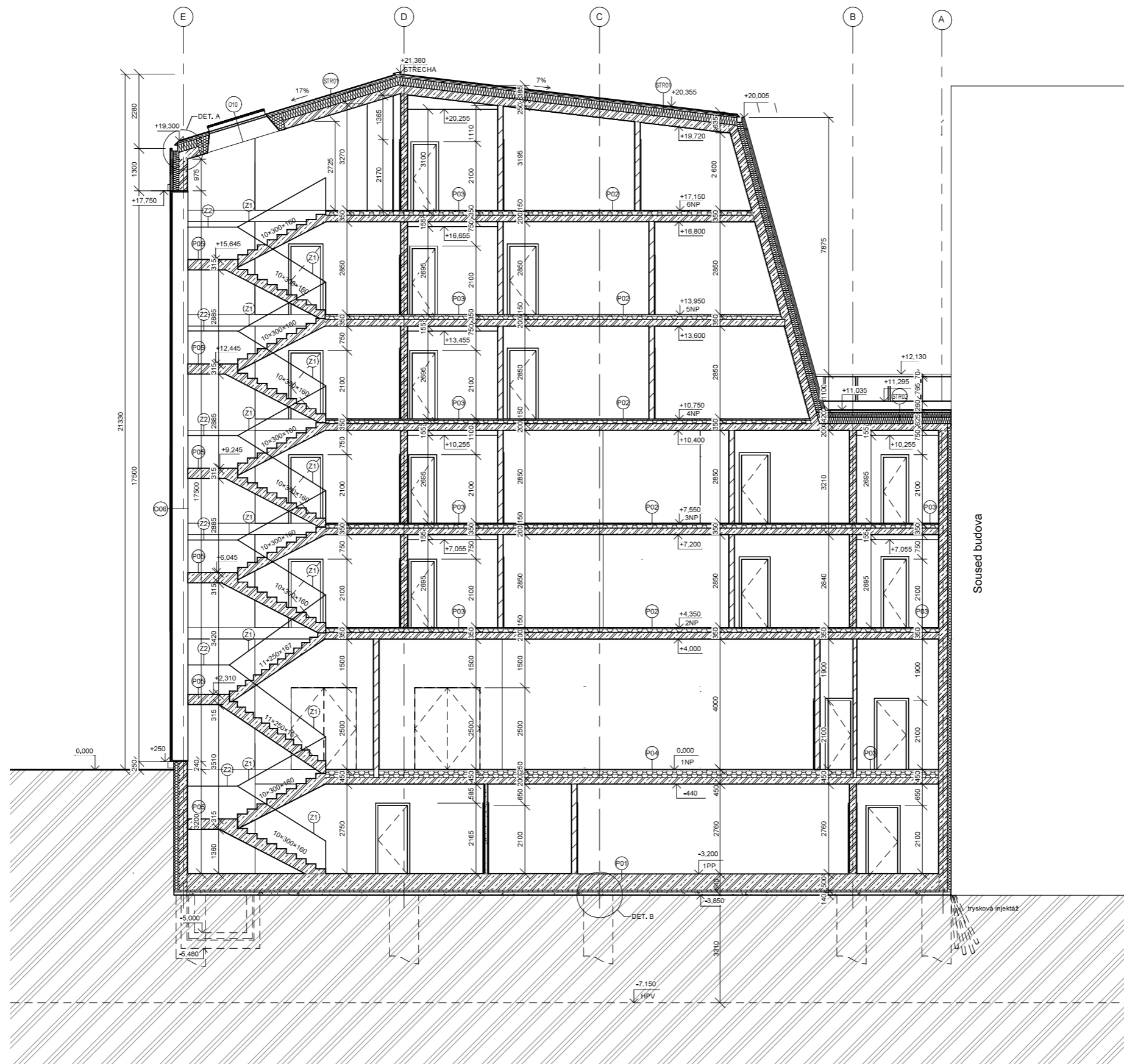

**BYDLENÍ KLÁROV**

ÚSTAV  
15129 ÚSTAV NAVRHOVÁNÍ III  
KONZULTANT  
Ing. Luboš Káně, Ph.D.

ČÍSLO VÝKRESU VYPRACOVALA  
D.1.2.9. Diana Lukianova  
OBSAH VÝKRESU MĚŘITKO DATUM  
PŮDORYS STŘECHY 1 : 100 05/2023



LEGENDA

-  Železobeton C25/30
-  Železobeton prefabrikovaný
-  Tepelná izolace - EPS
-  Cihly Porothermka
-  Protipožární příchalkinální vata
-  Tepelná izolace - Minerální vata
-  Zemina rostlá
-  Viz tabulka dveří
-  Viz tabulka oken



Fakulta Architektury ČVUT v Praze  
bakalářská práce  
± 0.000 = + 190,850 m r.ú.m., BPV

**BYDLNÍ KLÁROV**

ÚSTAV  
15129 ÚSTAV NAVRHOVÁNÍ III  
KONZULTANT  
Ing. Luboš Káně, Ph.D.

ČÍSLO VÝKRESU VYPRACOVALA  
D.1.2.10. Diana Lukianova  
OBSAH VÝKRESU MĚŘÍTKO DATUM  
REZ A-A' 1 : 100 05/2023

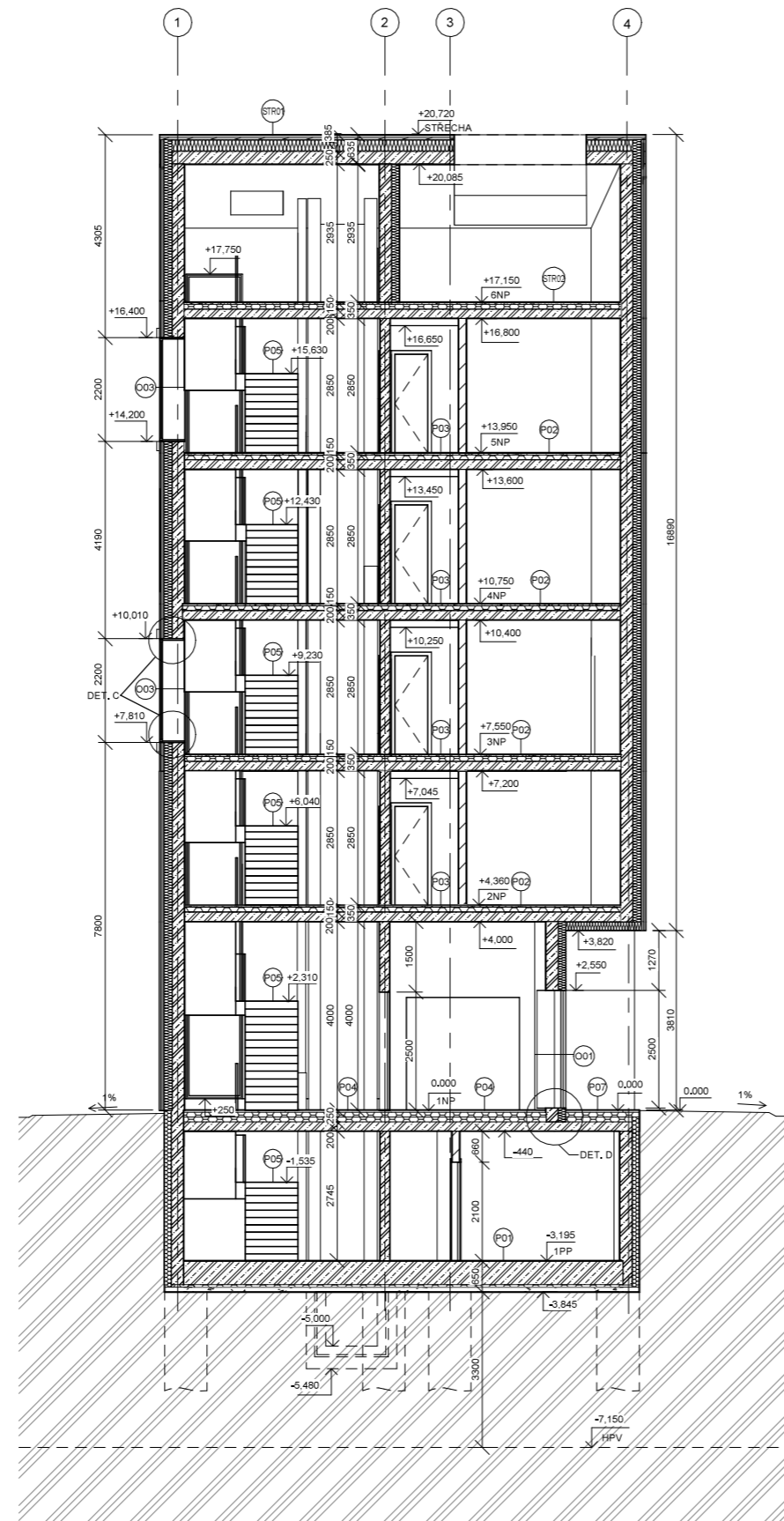

**LEGENDA**

-  Železobeton C25/30
-  Železobeton prefabrikovaný
-  Tepelná izolace - EPS
-  Cihly Porotherm-ka
-  Protipožární příčkalinerální vata
-  Tepelná izolace - Minerální vata
-  Zemina rostlá
-  Viz tabulka dveří
-  Viz tabulka oken



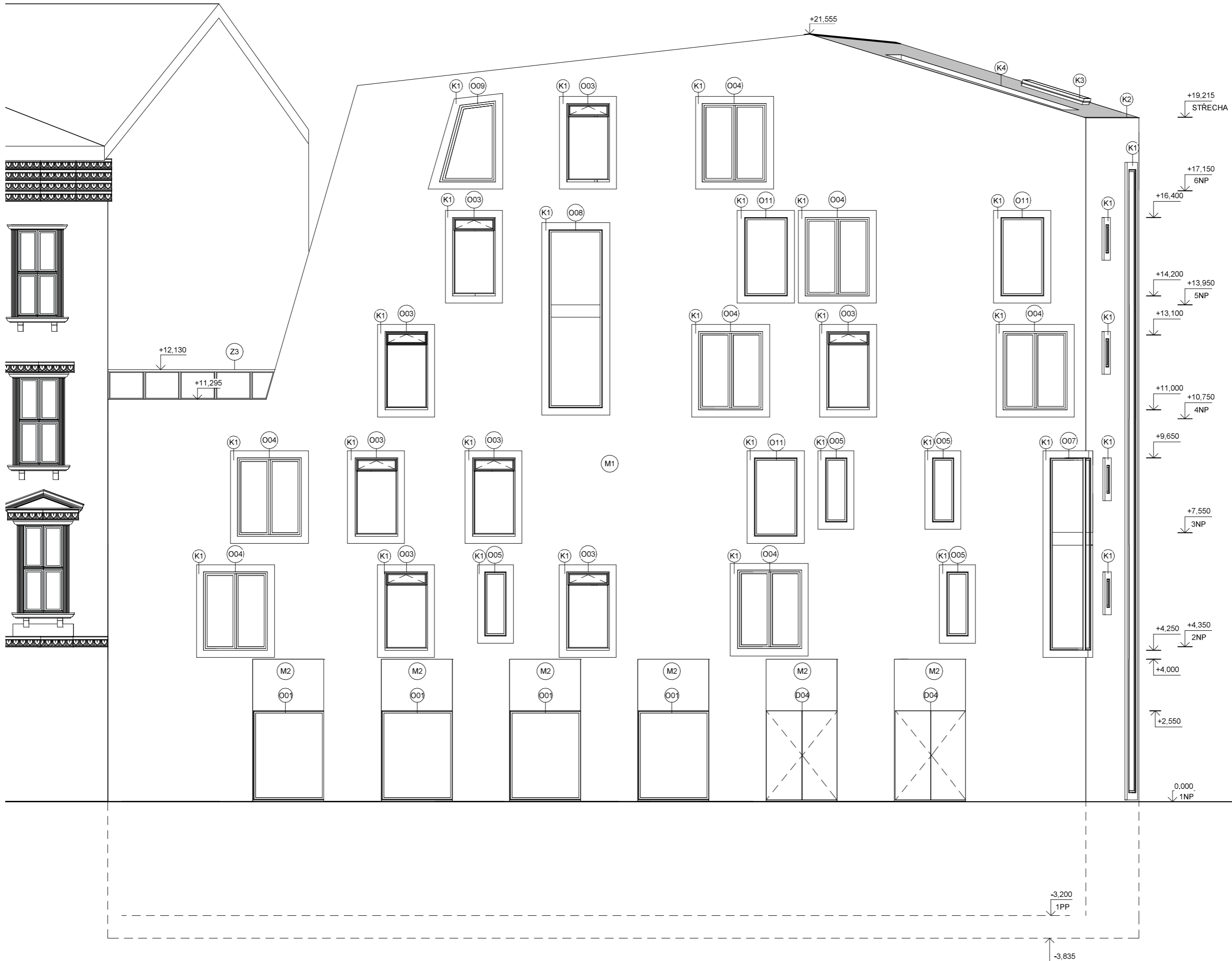

LEGENDA

- M1 PÁLENÁ TAŠKA TURMALÍN (RUBÍN 13 POSUVNÁ TAŠKA)
- M2 VÁPENOCEMENTOVÁ OMITKA



Fakulta Architektury ČVUT v Praze  
bakalářská práce  
± 0.000 = + 190,850 m n.m., BPV

**BYDLENÍ KLÁROV**

ÚSTAV  
15129 ÚSTAV NAVRHOVÁNÍ III  
KONZULTANT  
Ing. Luboš Káně, Ph.D.

ČÍSLO VÝKRESU VYPRACOVALA  
D.1.2.12. Diana Lukianova  
OBSAH VÝKRESU MĚŘITKO DATUM  
POHLED JIHOVÝCHODNÍ 1 : 100 05/2023

LEGENDA

- M1 PÁLENÁ TAŠKA TURMALÍN  
(RUBÍN 13 POSUVNÁ TAŠKA)
- M2 VÁPENOCEMENTOVÁ OMITKA

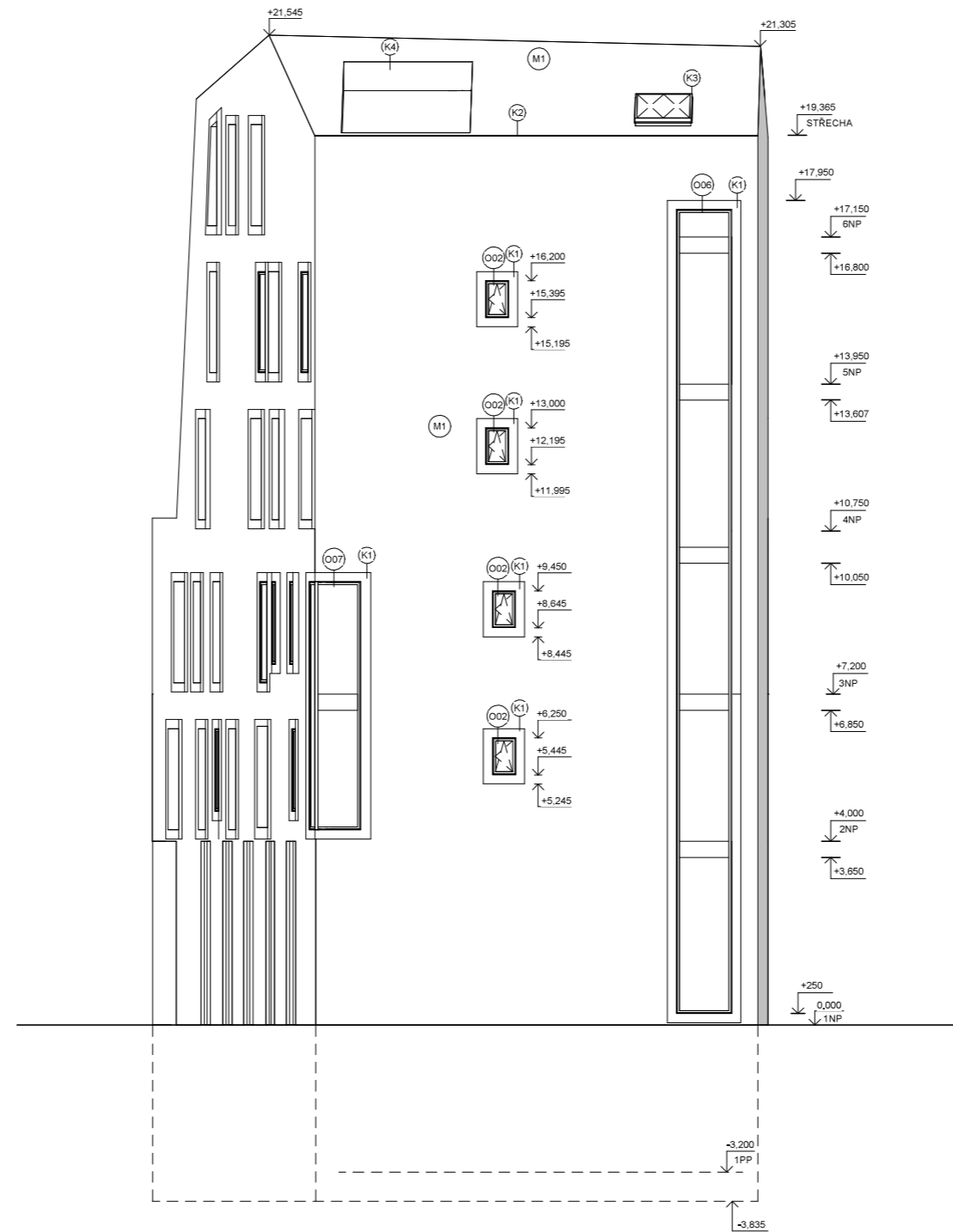

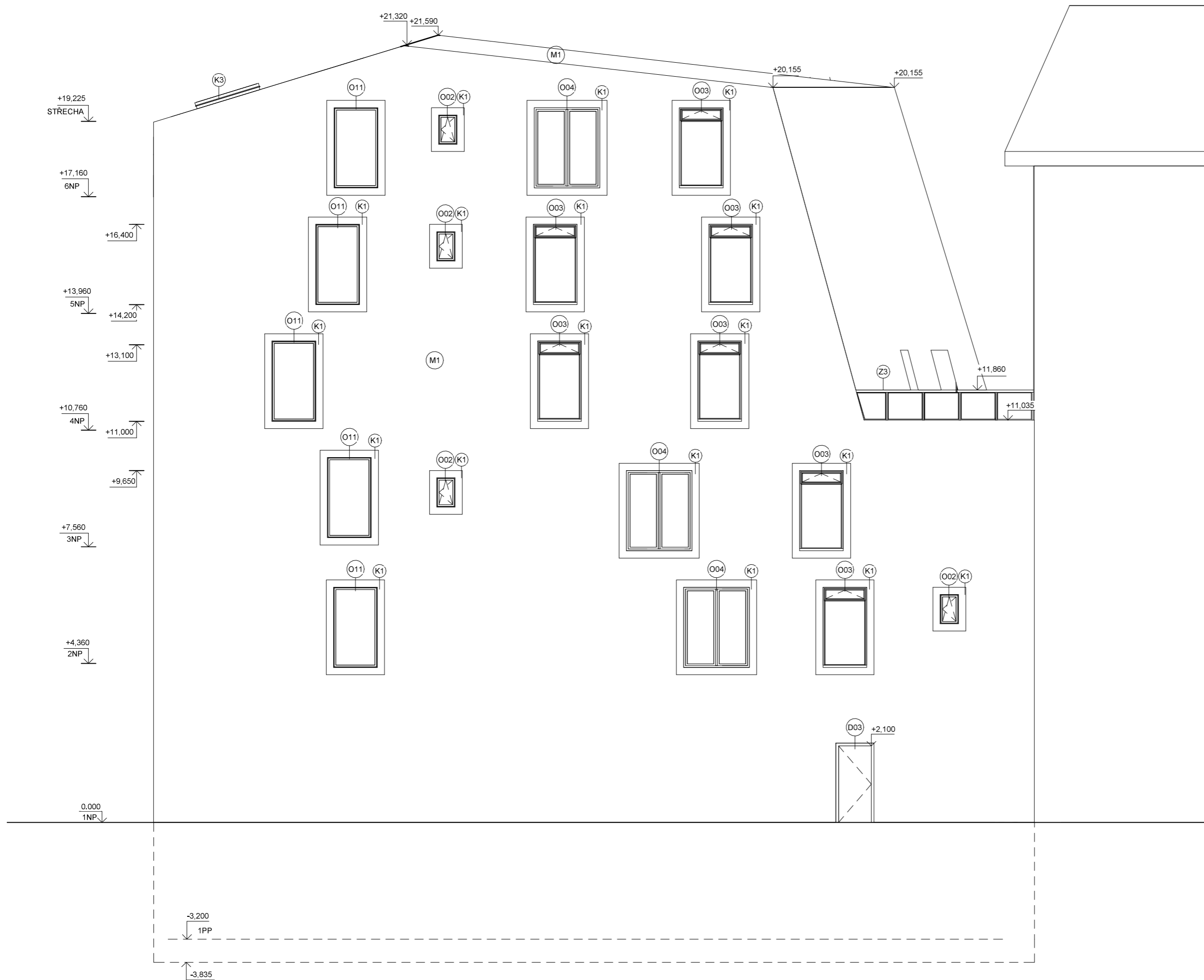

LEGENDA

- (M1) PÁLENÁ TAŠKA TURMALÍN (RUBÍN 13 POSUVNÁ TAŠKA)
- (M2) VÁPENOCEMENTOVÁ OMITKA



Fakulta Architektury ČVUT v Praze  
bakalářská práce  
± 0,000 = + 190,850 m n.m., BPV

**BYDLENÍ KLÁROV**

ÚSTAV  
15129 ÚSTAV NAVRHOVÁNÍ III  
KONZULTANT  
Ing. Luboš Káně, Ph.D.

ČÍSLO VÝKRESU VYPRACOVALA  
D.1.2.14. Diana Lukianova  
OBSAH VÝKRESU MĚŘITKO DATUM  
POHLED SEVEROZÁPADNÍ 1 : 100 05/2023

LEGENDA

- M1 PÁLENÁ TAŠKA TURMALÍN (RUBÍN 13 POSUVNÁ TAŠKA)
- M2 VÁPENOCEMENTOVÁ OMITKA

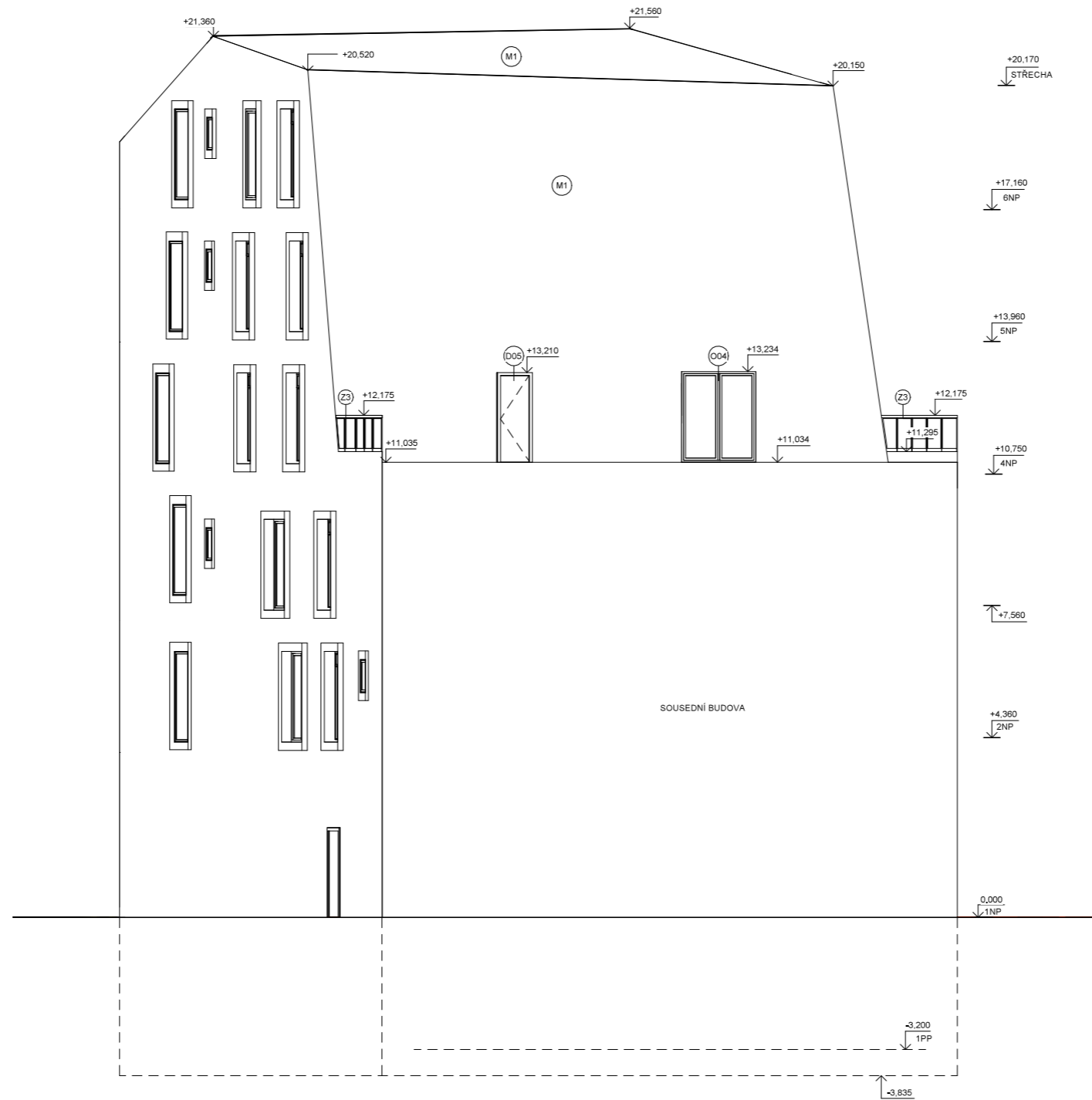

  
 Fakulta Architektury ČVUT v Praze  
 bašská práce  
 ± 0,000 = + 190,850 m n.m., BPV

---

**BYDLENÍ KLÁROV**  
 ÚSTAV  
 15129 ÚSTAV NAVRHOVAŇI III  
 KONSULTANT  
 Ing. Luboš Káně, Ph.D.

---

ČÍSLO VÝKRESU VYPRACOVALA  
 D.1.2.15. Diana Lukianova  
 OBSAH VÝKRESU MĚŘÍTKO DATUM  
 POHLED JIHOZÁPADNÍ 1 : 100 05/2023

S01: Obvodová stěna nosná

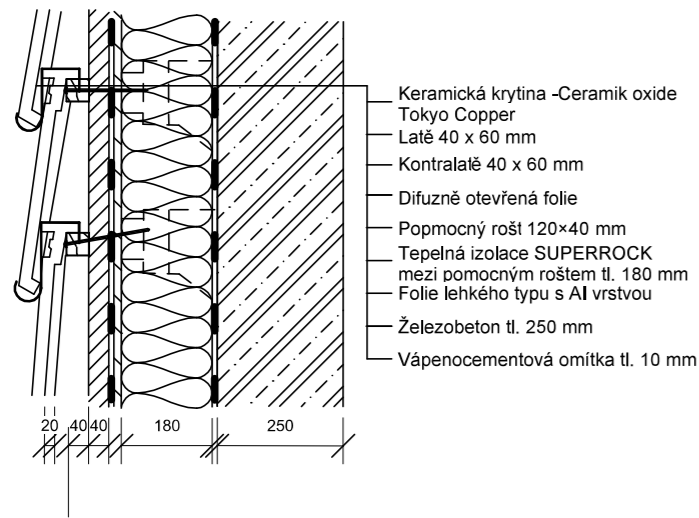

S02: Obvodová stěna nosná

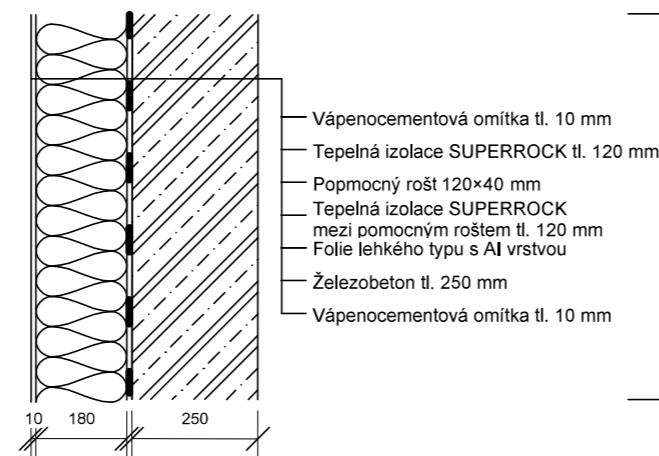

S03: Stěna mezi objekty

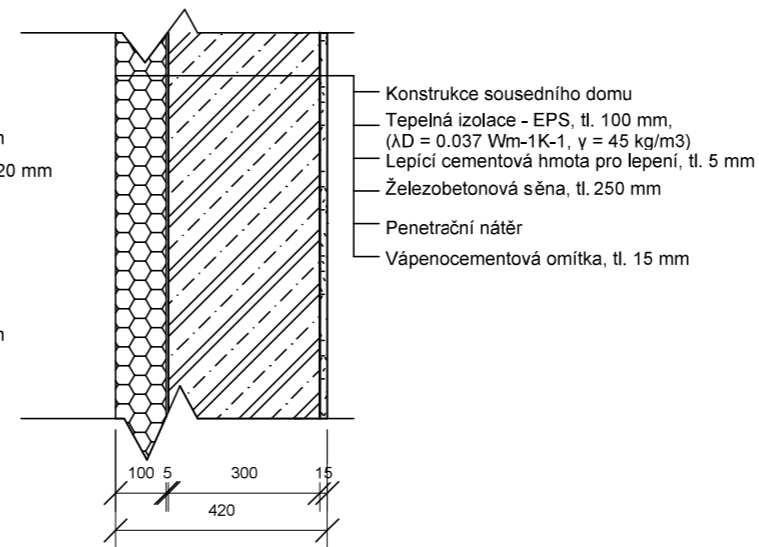

S04: Nosná stěna interiéru

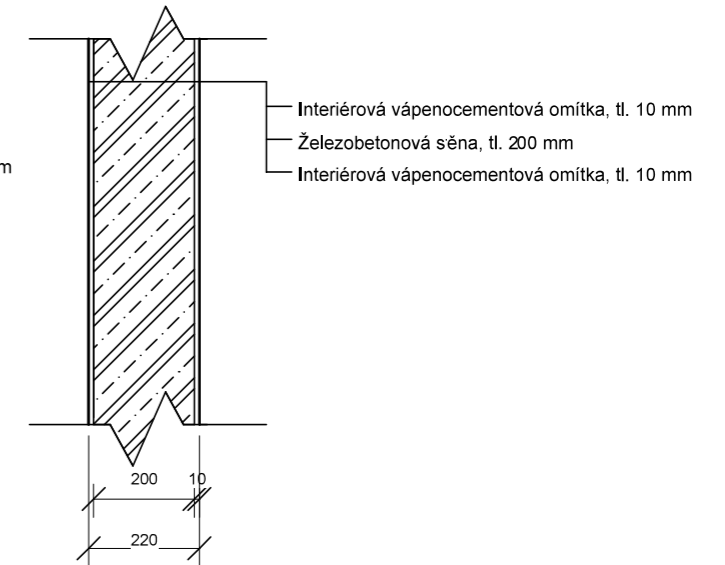

S05: Obvodová stěna nosná mokrý provoz

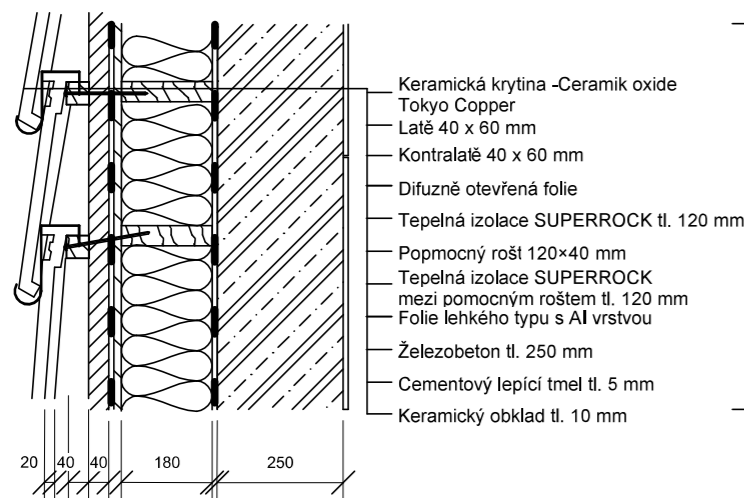

S06: Protipožární SDK příčka

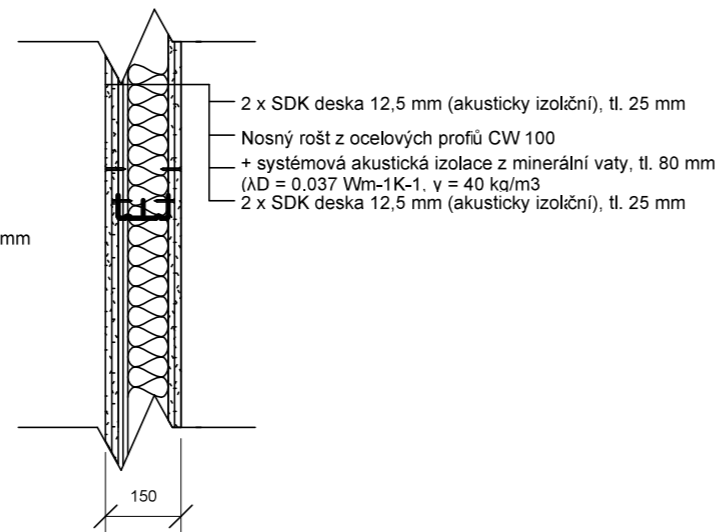

S07 : Základová vana

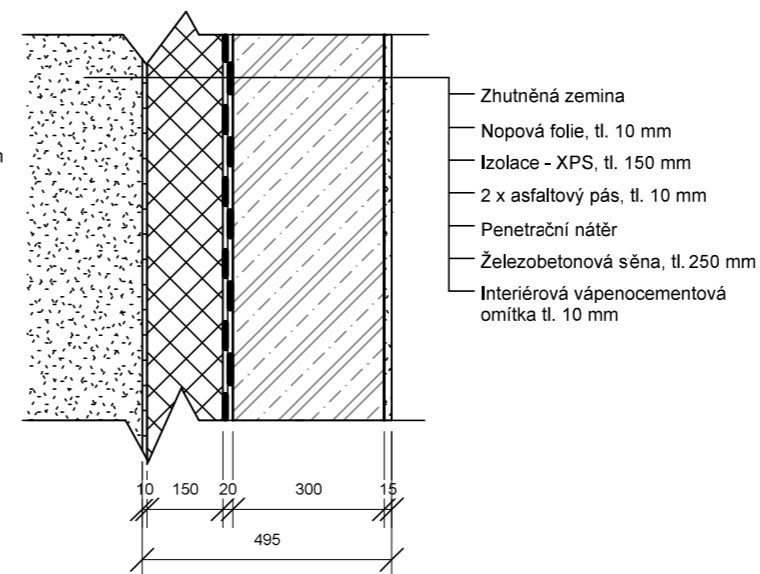

S08: Příčka běžná mokrý provoz

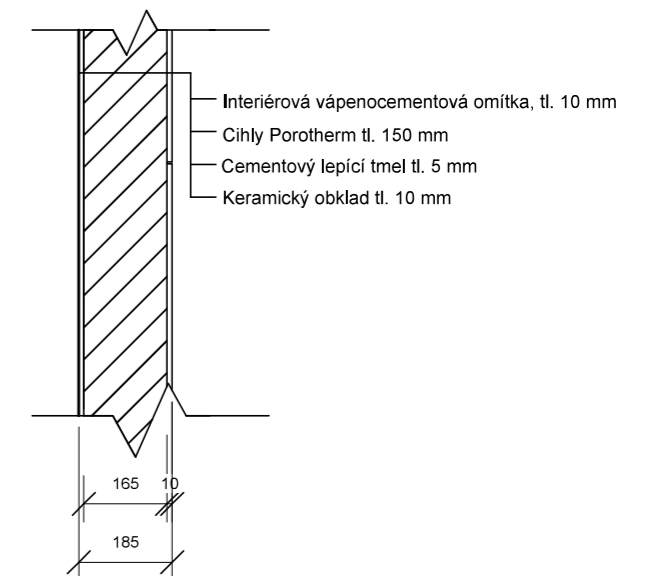

S09: Příčka běžná

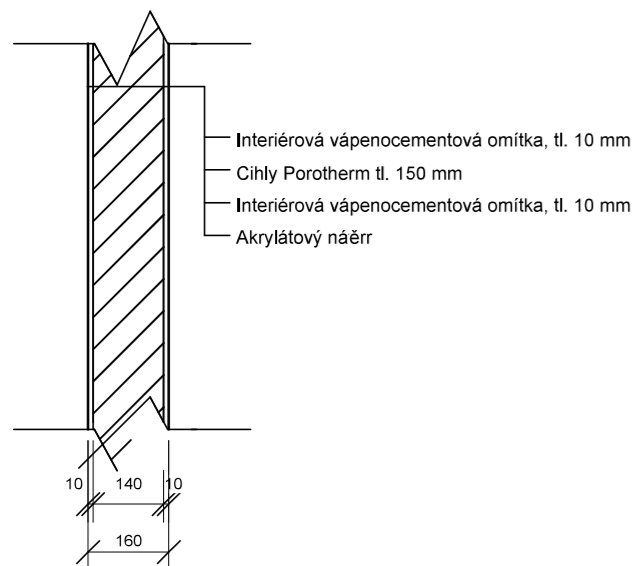

S10: Nosná stěna interiéru mokrý provoz

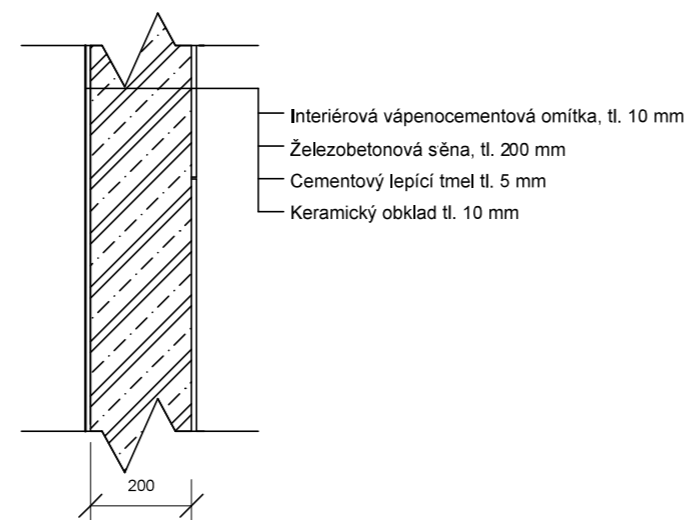

Fakulta Architektury ČVUT v Praze  
 bakalářská práce  
 ± 0,000 = + 190,850 m n.m., BPV

**BYDLENÍ KLÁROV**

ÚSTAV  
 15129 ÚSTAV NAVRHOVÁNÍ III  
 KONZULTANT

Ing. Luboš Káně, Ph.D.

ČÍSLO VÝKRESU VYPRACOVALA  
 D.1.3.1. Diana Lukianova

OBSAH VÝKRESU MĚŘITKO DATUM  
 Skladby stěn 1 : 15 5/2023

P01: Skladba podlahy na terénu

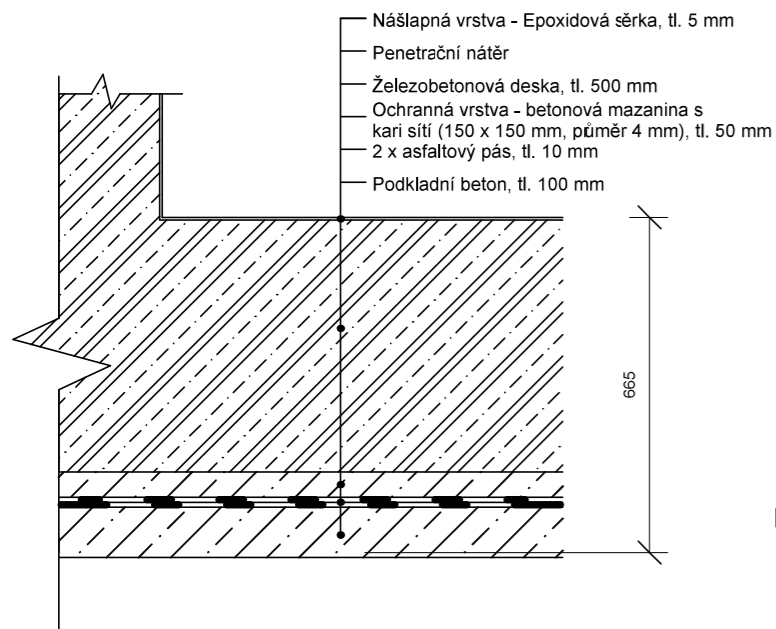

P02: Skladba podlahy v bytech

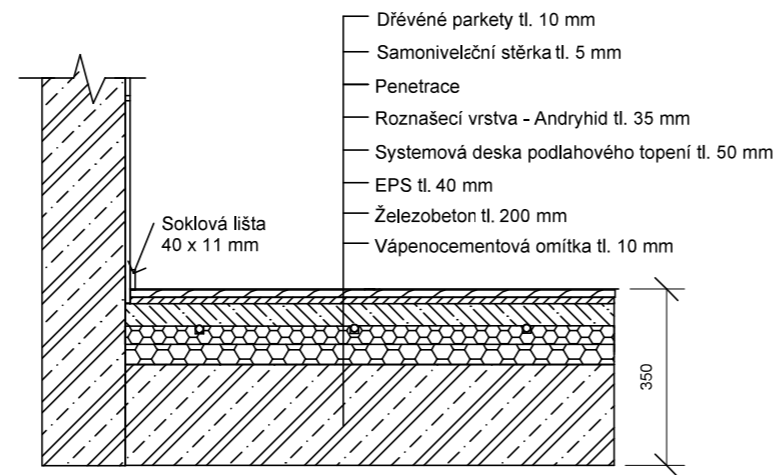

P03: Skladba podlahy v bytech mokrý provoz

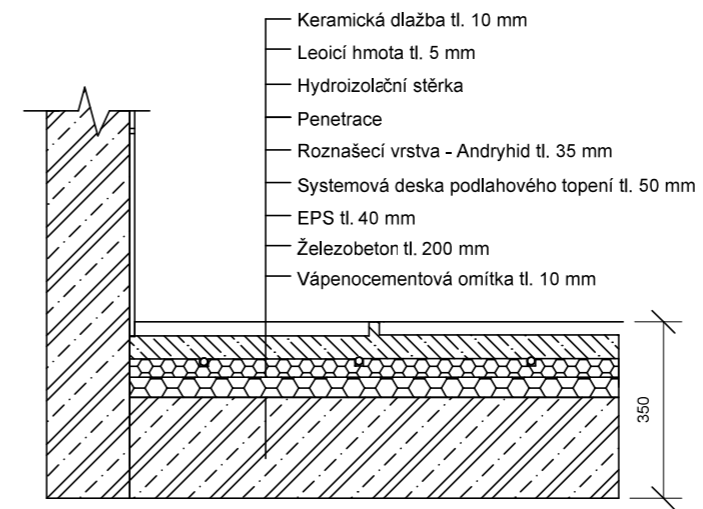

P08: Skladba podlahy v bytech

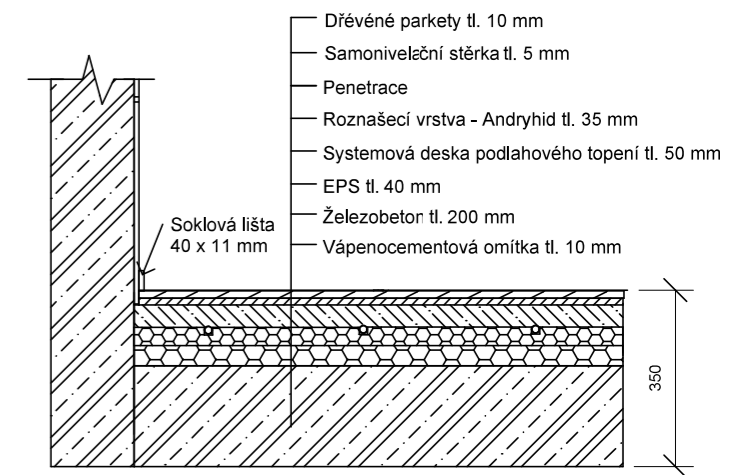

P05: Skladba podlahy schodiště

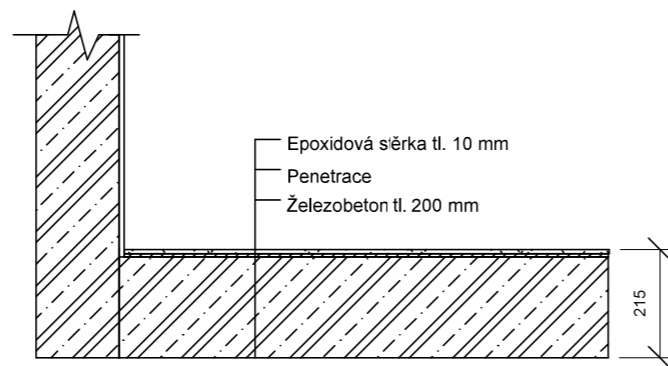

P04: Skladba podlahy galerie

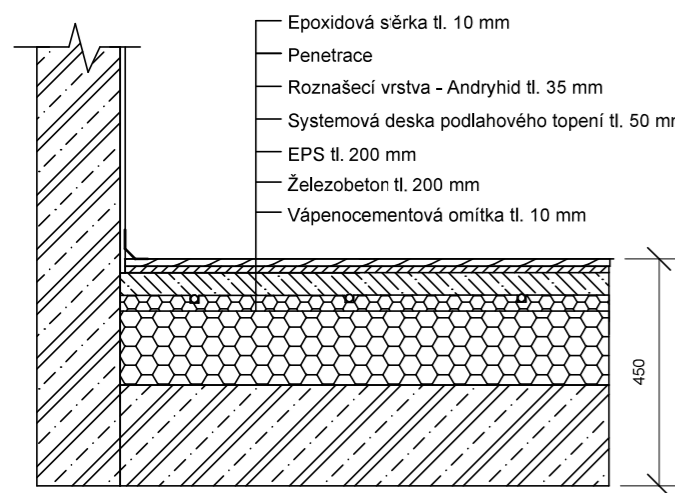

P06: Skladba podlahy nad výklenkem

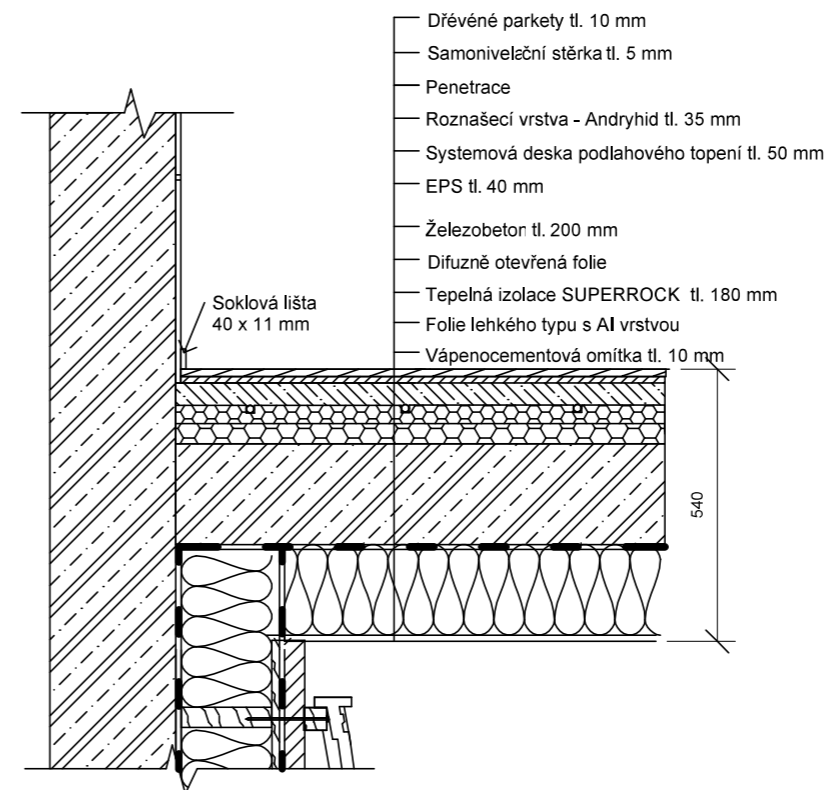

P07: Skladba podlahy nad výklenkem

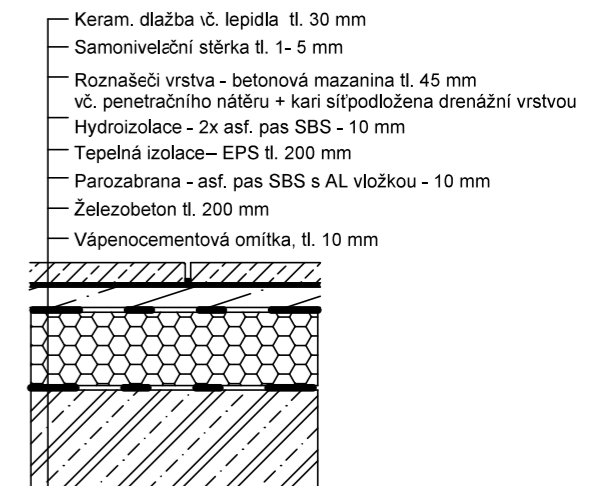

Fakulta Architektury ČVUT v Praze  
bakalářská práce  
± 0,000 = + 190,850 m n.n., BPV

**BYDLENÍ KLÁROV**

ÚSTAV  
15129 ÚSTAV NAVRHOVÁNÍ III

KONZULTANT  
Ing. Luboš Káně, Ph.D.

ČÍSLO VÝKRESU VYPRACOVALA  
D.1.3.2. Diana Lukianova

OBSAH VÝKRESU MĚŘITKO DATUM  
Skladby podlah 1 : 15 5/2023

STR01: Šikmá střecha

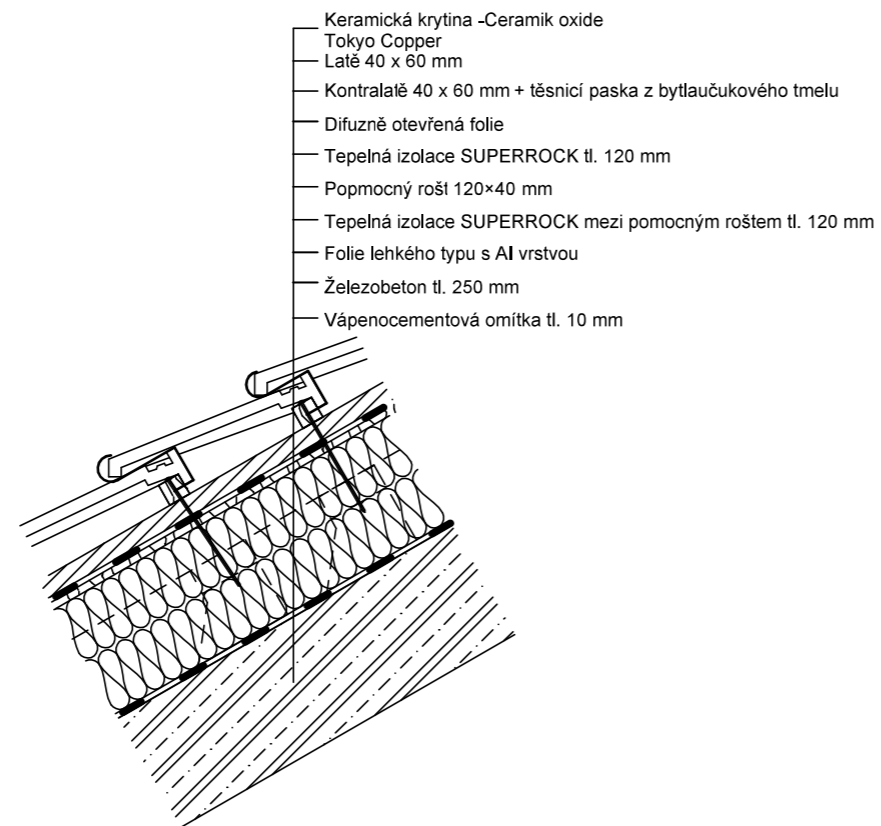

STR02: Střecha lodžii

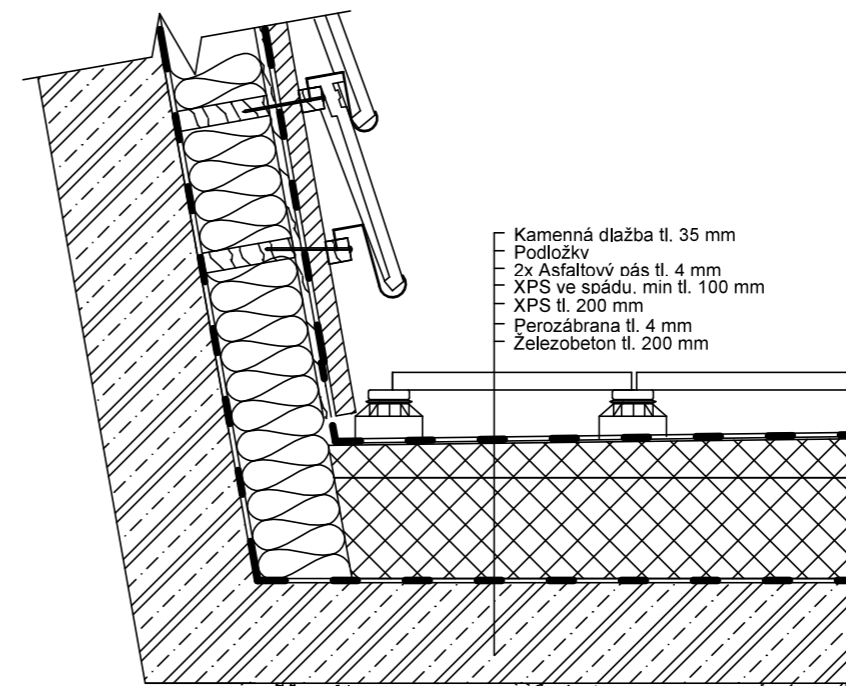



Fakulta Architektury ČVUT v Praze  
bakalářská práce  
± 0,000 = + 190,850 m n.m., BPV



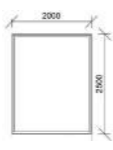
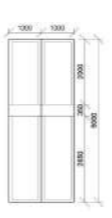
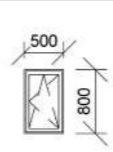
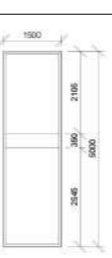
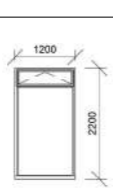
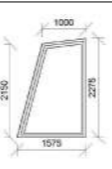

**BYDLENÍ KLÁROV**

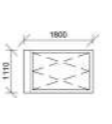
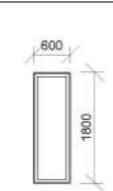
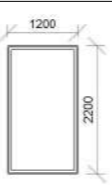
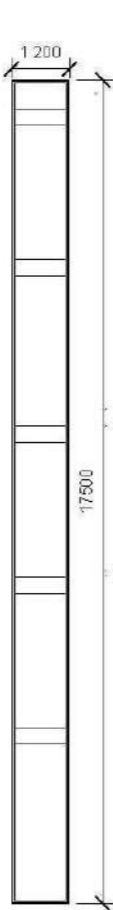
15129 ÚSTAV NAVRHOVÁNÍ III  
KONZULTANT  
Ing. Luboš Káně, Ph.D.

ČÍSLO VÝKRESU VYPRACOVALA  
D.1.3.3. Diana Lukianova  
OBSAH VÝKRESU MĚŘÍTKO DATUM  
Skladby střech 1 : 15 5/2023

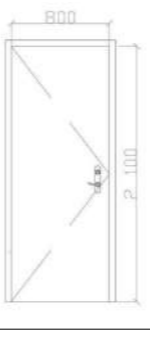
Výkaz oken						Výkaz oken					
Obrázek	Typ okna	Počet	Šířka	Výška	Popis	Obrázek	Typ okna	Počet	Šířka	Výška	Popis
	O01	6	2000	2500	Jednokřídle fixní Hliníkový ram, kotvený do železobetonové nosné konstrukce izolační trojsklo bezpečnostní sklo VSG		O07	2	1000	5400	Fixní členité zasklení; systém s nosnými vertikálními sloupky s příznanou krycí lištou tepelně izolační trojsklo
	O02	8	500	800	jednokřídle sklopné otevíravé Hliníkový ram, kotvený do železobetonové nosné konstrukce izolační trojsklo klíka nerez ocel		O08	1	1500	5000	Fixní členité zasklení; systém s nosnými vertikálními sloupky s příznanou krycí lištou tepelně izolační trojsklo
	O03	16	1200	2200	Hliníkové okno, jednokřídle, kombinace - fixního zasklení, otvíravé a sklopná vrchní část; tepelně izolační trojsklo automatické ovládaní		O09	1	1000	1200	Fixní jednokřídle Hliníkový ram, kotvený do železobetonové nosné konstrukce izolační trojsklo
	O04	11	1800	2200	Dvoukřídle fixní Hliníkový ram, kotvený do železobetonové nosné konstrukce izolační trojsklo izolační trojsklo		O10	1	1200	1800	Střešní okno, Sklon 17% Automatické ovládaní, izolační trojsklo Celoobvodové kování
	O05	4	600	1800	Jednokřídle fixní Hliníkový ram, kotvený do železobetonové nosné konstrukce izolační trojsklo		O11	8	1200	2200	Jednokřídle fixní
	O06	1	1200	17500	Fixní členité zasklení; systém s nosnými vertikálními sloupky s příznanou krycí lištou tepelně izolační trojsklo						

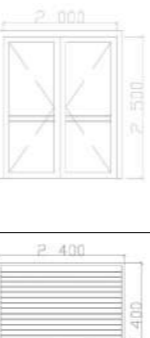
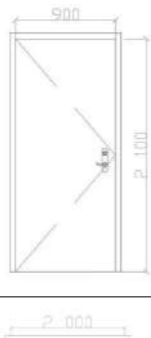
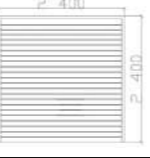
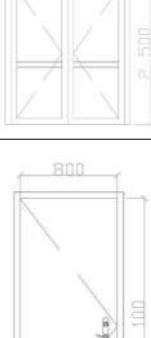

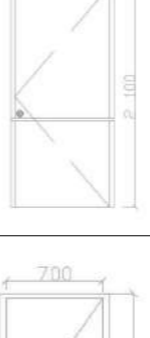
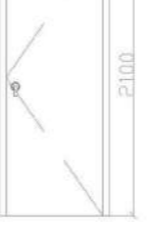
Výkaz dveří						Výkaz dveří					
Obrázek	Typ dveří	Počet	Šířka	Výška	Komentáře	Obrázek	Typ dveří	Počet	Šířka	Výška	Komentáře
	D01 - L	20	700	2100	interiérové dveře, dřevěné jednokřídlé plné obložková zárubeň kování hliníkové		D03 - P	11	800	2100	interiérové dveře, dřevěné jednokřídlé plné obložková zárubeň kování hliníkové
	D01 - P	6	700	2100	interiérové dveře, dřevěné jednokřídlé plné obložková zárubeň kování hliníkové		D04	4	2000	2500	vstupní exteriérové dveře, hliníkové dvoukřídlé plné, prosklené izolační trojsklo madlo ve výšce 800 mm hliníková zárubeň bezpečnostní kování nerezové
	D02 - L	10	900	2100	interiérové dveře, dřevěné jednokřídlé plné obložková zárubeň kování hliníkové		D05	1	2400	2400	interiérová vrata do kolárny, ocelová sekční jednokřídlá výsuvná ocelový rám
	D02 - P	11	900	2100	interiérové dveře, dřevěné jednokřídlé plné obložková zárubeň kování hliníkové		D06 - L	1	900	2100	vstupní exteriérové dveře, hliníkové jednokřídlé plné, madlo ve výšce 800 mm hliníková zárubeň bezpečnostní kování nerezové
	D03 - L	14	800	2100	interiérové dveře, dřevěné jednokřídlé plné obložková zárubeň kování hliníkové		D06 - P	1	900	2100	vstupní exteriérové dveře, hliníkové jednokřídlé plné, madlo ve výšce 800 mm hliníková zárubeň bezpečnostní kování nerezové
							D07 - L	1	700	2100	vstupní exteriérové dveře, hliníkové jednokřídlé plné, madlo ve výšce 800 mm hliníková zárubeň bezpečnostní kování nerezové

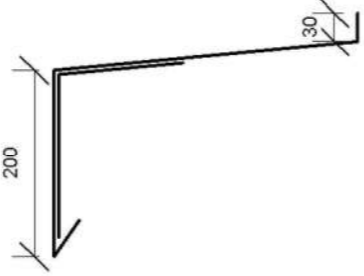
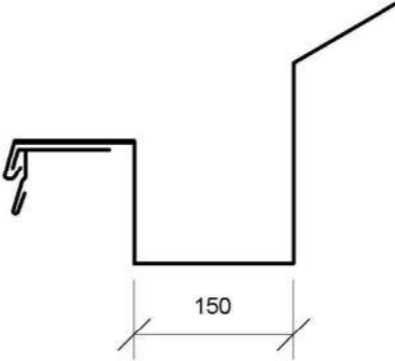
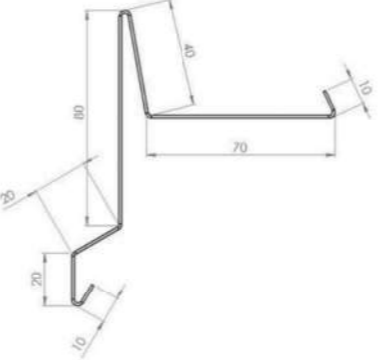
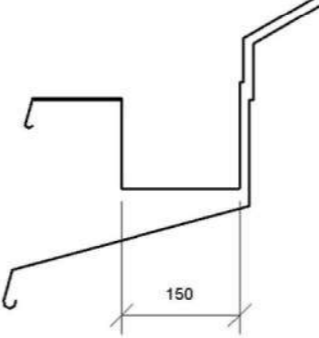
Obrázek	Typ	Délka	Popis
	K1	236 m	vnější rám oken hliníkový, lakovaný rozvinutá šířka 800 mm
	K2	22,5 m	odvodňovací žlab 150 mm pozinkovaný plech rozvinutá šířka 820 mm
	K3	5,8 m	Závětrná lišta, rozvinutá šířka 250 mm
	K4	15,6	odvodňovací žlab balkonu 150 mm pozinkovaný plech rozvinutá šířka 1050 mm

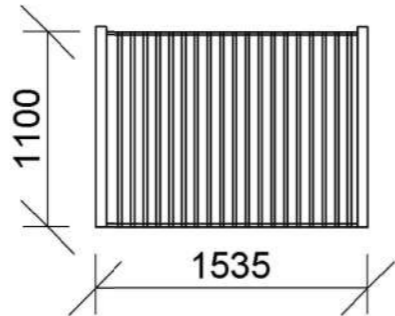
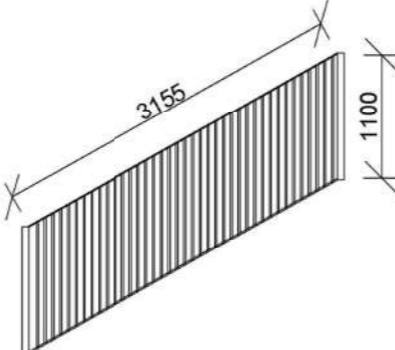
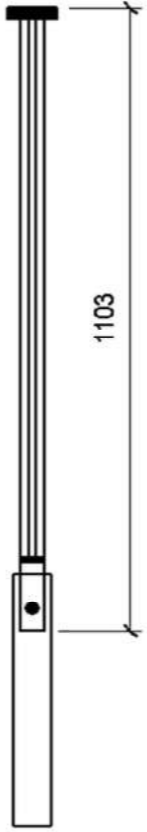
Obrázek	Typ	Počet	Popis
	Z1	12 ks	ocelové vnitřní zábradlí s příčkovou výplní - nerezové zábradlí je kotveno do ŽB konstrukce montáž na místě realizace
	Z2	22,5 m	ocelové vnitřní zábradlí s příčkovou výplní - nerezové zábradlí je kotveno do ŽB konstrukce montáž na místě realizace
	Z3	10 m	ocelové venkovní zábradlí se skleněnou výplní zábradlí je kotveno do ŽB konstrukce montáž na místě realizace

# Detail A - okapní žlab

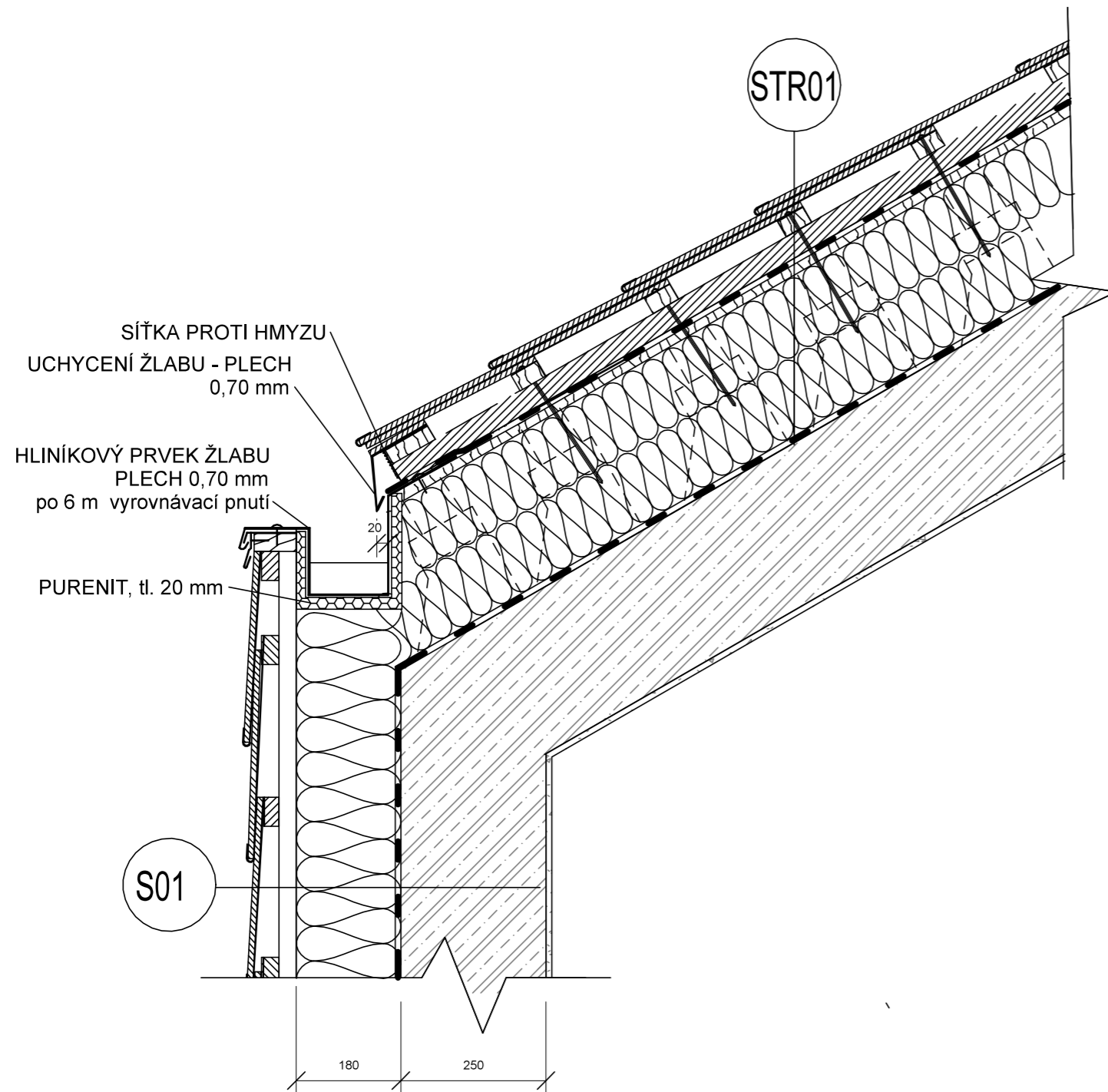

# Detail C - Okno v místě parapetu

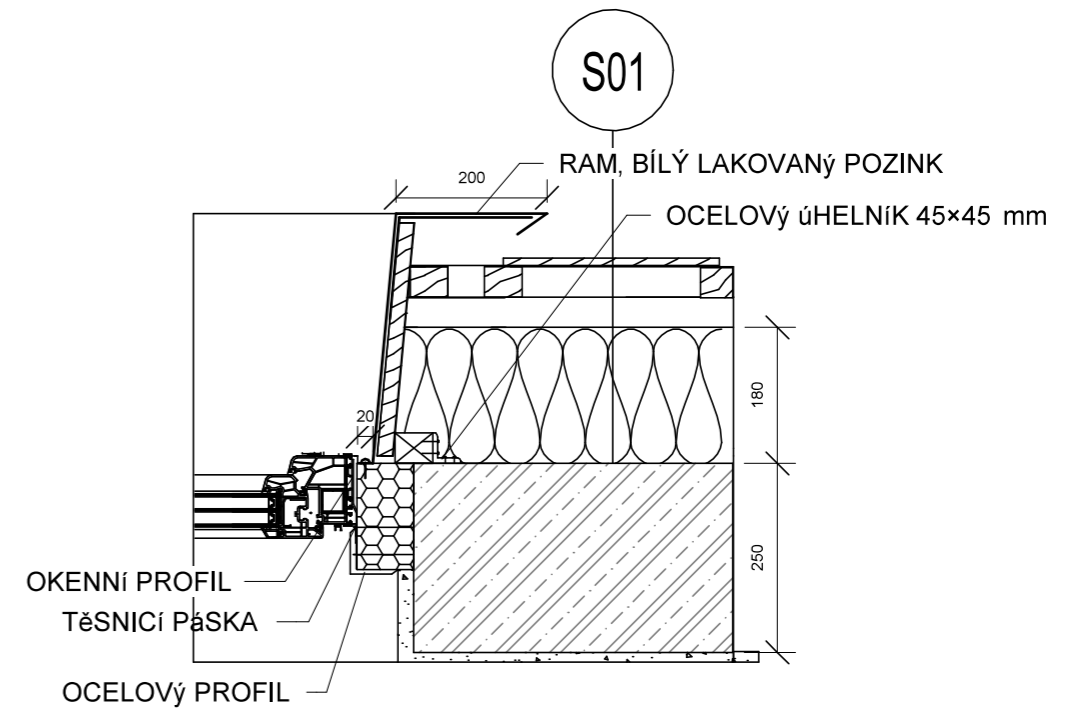
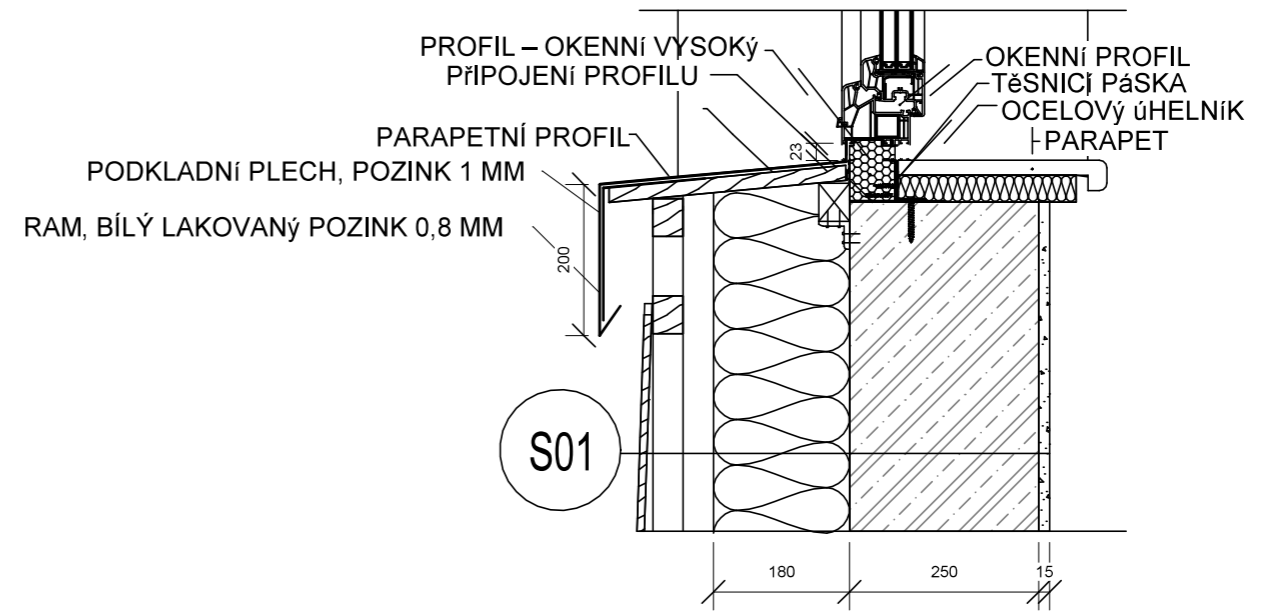

Fakulta Architektury ČVUT v Praze  
bakalářská práce  
± 0,000 = + 190,850 m n.m., BPV

**BYDLENÍ KLÁROV**

ÚSTAV  
15129 ÚSTAV NAVRHOVÁNÍ III  
KONZULTANT

Ing. LUBOŠ KÁNĚ, Ph.D.

ČÍSLO VÝKRESU  
D.1.3.8. VYPRACOVALA  
Diana Lukianova

OBSAH VÝKRESU  
Stavební technické detaily MĚŘÍTKO DATUM  
1 : 10 5/2023

# Detail B - Pilota

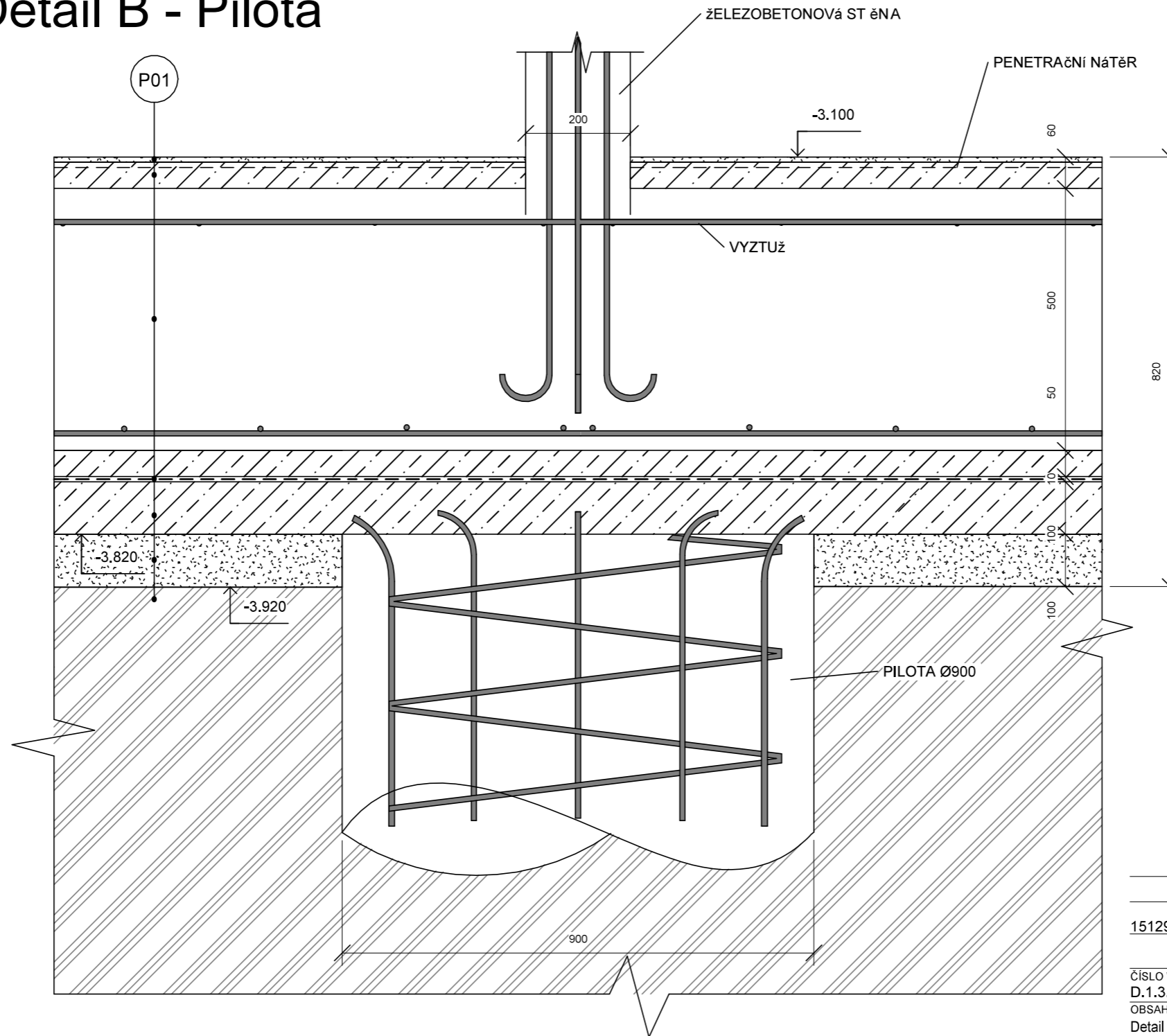

Fakulta Architektury ČVUT v Praze  
bakalářská práce  
± 0,000 = + 190,850 m n.m., BPV

**BYDLENÍ KLÁROV**

ÚSTAV

15129 ÚSTAV NAVRHOVÁNÍ III

KONZULTANT

Zkontroloval

ČÍSLO VÝKRESU

D.1.3.9.

OBSAH VÝKRESU

Detail piloty

VYPRACOVALA

Diana Lukianova

MĚŘÍTKO DATUM

1 : 10 5/2023

# Detail D

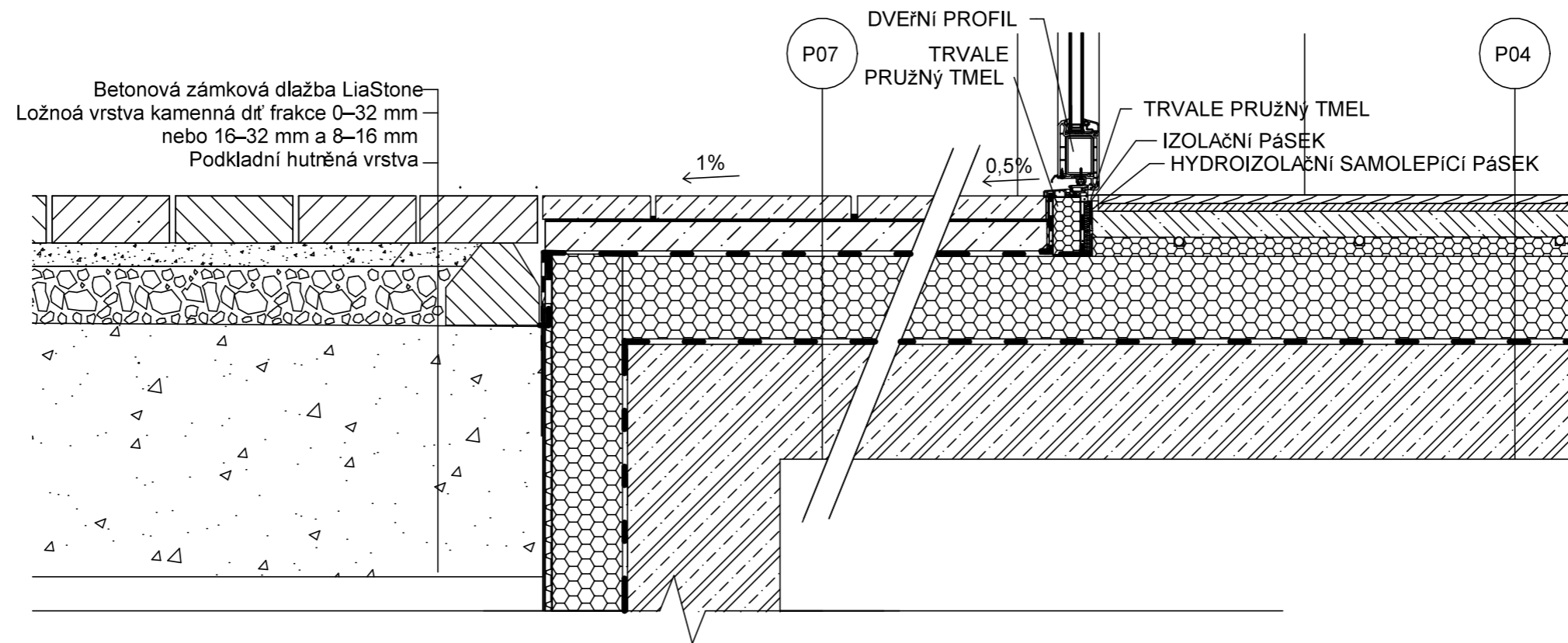

Fakulta Architektury ČVUT v Praze  
bakalářská práce  
± 0,000 = + 190,850 m n.m., BPV

**BYDLENÍ KLÁROV**

ÚSTAV

15129 ÚSTAV NAVRHOVÁNÍ III

KONZULTANT

Ing. Luboš Káně, Ph.D.

ČÍSLO VÝKRESU VYPRACOVALA

D.1.3.10. Diana Lukianova

OBSAH VÝKRESU MĚŘÍTKO DATUM

Detail prahu vstupních dveří 1 : 10 5/2023

# Detail E M1:10

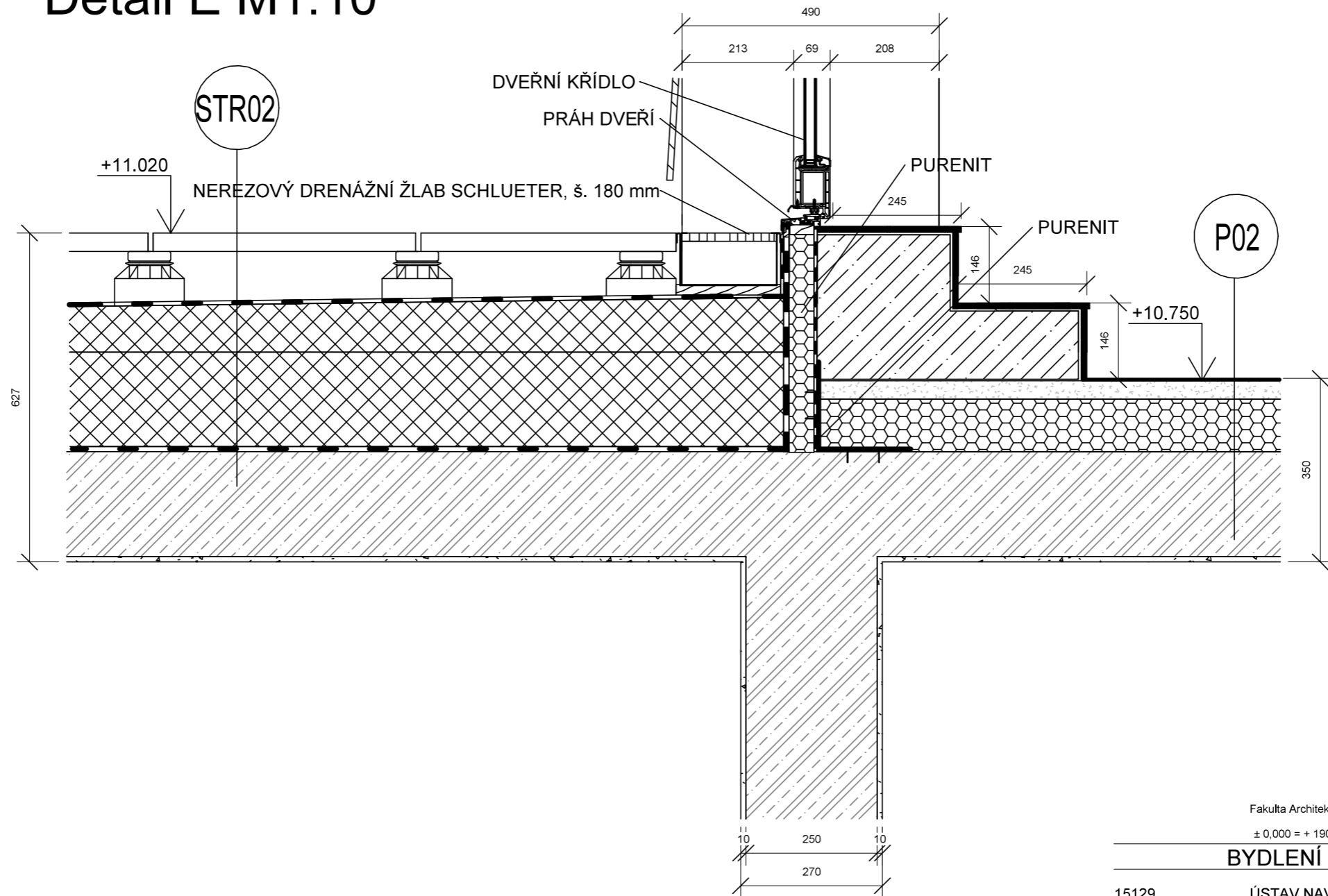

Fakulta Architektury ČVUT v Praze  
bakalářská práce  
± 0,000 = + 190,850 m n.m., BPV

**BYDLENÍ KLÁROV**

ÚSTAV

15129 ÚSTAV NAVRHOVÁNÍ III

KONZULTANT

Ing. Luboš Káně, Ph.D.

ČÍSLO VÝKRESU VYPRACOVALA

D.1.3.11. Diana Lukianova

OBSAH VÝKRESU MĚŘÍTKO DATUM

Detail prahu dveří lodžii 1 : 10 5/2023

## D.2. Stavebně-konstrukční řešení



**FAKULTA  
ARCHITEKTURY  
ČVUT V PRAZE**

Bakalářská práce: Bydlení Klárov

Jméno studenta: Diana Lukianova

Vedoucí práce: prof. Ing. arch. Vladimír Krátký

Konzultanti:

**doc. Ing. Karel Lorenz, CSc.**

Ing. Luboš Káně, Ph.D.

Ing. Michaela Kostecká, Ph.D.

doc. Ing. Lenka Prokopová, Ph.D.

Ing. Stanislava Neubergová, Ph.D.

doc. Dipl. arch. Luis Marques

Semestr: ZS 2022/2023



D.2.1. Stavebně konstrukční řešení	
D.2.1.1. Technická zpráva.....	2
D.2.1.2. Statické posouzení.....	6
D.2.1.3. Výkresová část	

D.2.1.1. Technická zpráva.....	4
D.2.2.1. Popis navrženého konstrukčního systému .....	4
D.2.2.2.Charakteristika objektu .....	4
D.2.2.3.Popis konstrukce .....	4
D.2.2.4.Základové konstrukce .....	4
D.2.2.5. Svislé konstrukce .....	4
D.2.2.6.Vodorovné konstrukce .....	4
D.2.2.7.Ztužující konstrukce .....	4
D.2.2.8.Komunikace .....	5
D.2.3.1. Vstupní hodnoty.....	5
D.1.3.2 Použité podklady .....	5

#### D.2.2.1. Popis navrženého konstrukčního systému

##### D.2.2.2. Charakteristika objektu

Řešená stavba je bytový dom, který se nachází v městské části Praha 1 na Malé Straně. Stavba má 6 nadzemních podlaží a 1 podzemní patro. V tomto podzemním patře se nachází sklepní koje a technické místnosti. Vzhledem k vysoké hladině spodní vody a úrovni únosné zeminy je objekt založen na pilotách o průměru 900 mm, a základové desce technologií bílé vany o tloušťce 550 mm. Stavební jáma je zajištěna záporovým pažením po celém obvodu. Pro zajištění stability sousedního objektu, po celé délce severozápadní stěny použita třísková injektáž. Na 3. podlaží a vyš se nacházejí ustoupené podlaží. Střecha budovy je nepochozí, šikmá.

##### D.2.2.3. Popis konstrukce

Konstrukční systém je navržen jako kombinovaný, nosný systém. Jedná se o nosné železobetonové stěny tloušťce 200 mm a 250 mm po obvodě a železobetonové sloupy o rozměrech 250 x 250 mm. Horizontální nosné prvky konstrukce jsou rovné, železobetonové desky tloušťky 200 mm, jednosměrně pnuté, vetknuté. Největší rozpětí desky je 7,85 m. Průřez průvlatku je 350 x 700 mm. Konstrukční výška podzemního podlaží je 3 m, první nadzemní podlaží má konstrukční výšku 4,2 m, ostatní typické podlaží bytů mají konstrukční výšku 3 m.

##### D.2.2.4. Základové konstrukce

Dle inženýrsko-geologického průzkumu bylo zjištěno podloží pozemku propustné, z velkou vrstvou stavebního odpadu a vysokou hladinou podzemní vody. Podloží je nedostatečně únosné, z toho důvodu objekt je založen na pilotech o průměru 900 mm a desce technologií bílé vany o mocnosti 500 mm, základová spára se nachází v hloubce 4,35 m. Hladina podzemní vody je ve výšce – 7,15 m pod úrovní terénu. Hladina se nachází 2,8 m pod úrovní základové spáry.

##### D.2.2.5. Svislé konstrukce

Svislé nosné konstrukce jsou primárně tvořeny železobetonovými stěnami o tloušťce 200 mm. Stěny mají výšku 2,85 m v běžných podlažích a v suterénu, 4 m v parteru. Obvodové stěny jsou tlusté 250 mm. Sloupy jsou navrženy o rozměrech 250x250 mm.

##### D.2.2.6. Vodorovné konstrukce

Vodorovné konstrukce tvoří železobetonové stropní desky, pnuté jednosměrně a jejich tloušťka je 200 mm. Na přízemí jsou desky uloženy na průvlatky, které mají rozměry: 500x300 mm. Střecha stavby je šikmá železobetonová.

##### D.2.2.7. Ztužující konstrukce

Tuhost konstrukce zajišťují železobetonové obvodové a příčné stěny. Horizontální tuhost zajišťují železobetonové stropní desky.

#### D.2.2.8.Komunikace

Všechna schodiště jsou monolitické železobetonové, uložené na stropních deskách. Výtahová šachta je tvořena železobetonovými stěnami tl. 180 mm.

#### D.2.3.1. Vstupní hodnoty

Použité materiály	
Základové konstrukce	C25/30 C25/30
Nosné svislé a vodorovné nadzemní konstrukce	C25/30 C25/30
Betonářská výztuž	B500

Hodnoty užitných a klimatických zatížení

Zatížení sněhem (sněhová oblast I, Praha)  $s = 0,56 \text{ kN/m}^2$

Užitné zatížení střechy – C5 – přístupné střechy  $g_k = 5 \text{ kN/m}^2$

Užitné zatížení střechy – H – nepřístupné střechy  $g_k = 0,75 \text{ kN/m}^2$

Užitné zatížení stropů – A – obytné budovy, obecně  $g_k = 1,5 \text{ kN/m}^2$

Užitné zatížení stropů – C3 – výstavní síň  $y g_k = 5 \text{ kN/m}^2$

#### D.1.3.2 Použité podklady

ČSN EN 1991 Eurokód 1: Zatížení stavebních konstrukcí

ČSN EN 1992 Eurokód 2: Navrhování betonových konstrukcí

ČSN 01 3481 - Výkresy stavebních konstrukcí. Výkresy betonových konstrukcí

D.2.4.1. Statické posouzení.....	7
D.2.4.2. Uvažované hodnoty stálého a proměnného zatížení.....	7
D.2.4.3. Zatížení stropní desky 1PP.....	7
D.2.4.4. Zatížení stropní desky 6PP .....	7
D.2.4.5. Zatížení stropu .....	8
D.2.4.6. Zatížení průvlaku .....	8
D.2.5.1. Návrh stropní desky 3NP .....	9
D.2.5.2. Návrh výztuže.....	10
D.2.5.3. Minimální plocha výztuže .....	10
D.2.5.4. Posouzení .....	10
D.2.6.1. Návrh průvlaku 1PP .....	11
D.2.6.2. Momenty a reakce.....	11
D.2.6.3. Návrh výztuže.....	11
D.2.6.4. Posouzení .....	12
D.2.6.5. Konstrukční výztuž .....	12
D.2.6.6. Posouzení smykové únosnosti .....	13
D.2.7.1. Návrh sloupu 1PP.....	13
D.2.7.2. Návrh výztuže .....	14
D.2.7.3. Posouzení .....	14

D.2.4.1. Statické posouzení

D.2.4.2. Uvažované hodnoty stálého a proměnného zatížení

D.2.4.3. Zatížení stropní desky 1PP

Stálá zatížení

vrstva	h [m]	$\gamma$ [kN/m <sup>3</sup> ]	$g_k$ [kN/m <sup>2</sup> ]	$\gamma_g$	$g_d$ [kN/m <sup>2</sup> ]
Kamenná dlažba	0,035	20	0,7	1,35	
Rektifikační trče	0,05	-	-		
2×Asfaltový pás	0,015	0,045	0,000675		
tepelná izolace EPS	0,1	0,25	0,025		
tepelná izolace EPS	0,2	0,25	0,05		
Parozábrana	0,003	0,02	0,00006		
vlastní tíha ŽB	0,2	25	5		
celkem	0,603		5,7757		

Proměnná zatížení

vrstva	$g_k$ [kN/m <sup>2</sup> ]	$\gamma_g$	$g_d$ [kN/m <sup>2</sup> ]
užitné zatížení kategorie C5	5	1,5	7,5
zatížení sněhem ( $s=ui \times C_e \times C_t \times S_k$ ), oblast I	$0,8 \times 1 \times 1 \times 0,7 = 0,56$		
celkem	5,56		8,34

Zatížení celkem:

$$g_k + q_k = 5,7757 + 5,56 = 113,3357 \text{ kN/m}^2$$

$$g_d + q_d = 7,797 + 8,34 = 16,137 \text{ kN/m}^2$$

D.2.4.4. Zatížení stropní desky 6PP

Stálá zatížení

vrstva	h [m]	$\gamma$ [kN/m <sup>3</sup> ]	$g_k$ [kN/m <sup>2</sup> ]	$\gamma_g$	$g_d$ [kN/m <sup>2</sup> ]	
tašková krytina	0,02	0,75	0,15	1,35		
spádová lať	0,04	0,5	0,02			
kontralať	0,04	0,5	0,02			
Asfaltový pás	0,015	0,045	0,000675			
Deska z kamenné vlny	0,10	2,07	0,207			
A.1. Deska z kamenné vlny	0,16	2,07	0,3312			
2×Asfaltový pás	0,003	0,02	0,00006			
vlastní tíha ŽB	0,25	25	6,25			
celkem	0,628		6,9789			9,4215

Proměnná zatížení

vrstva	$g_k$ [kN/m <sup>2</sup> ]	$\gamma_g$	$g_d$ [kN/m <sup>2</sup> ]	
užitné zatížení kategorie H	0,75	1,5	1,125	
zatížení sněhem ( $s=ui \times C_e \times C_t \times S_k$ ), oblast I	$0,8 \times 1 \times 1 \times 0,7 = 0,56$			
celkem	1,31		1,97	

Zatížení celkem:

$$g_k + q_k = 6,979 + 1,31 = 8,289 \text{ kN/m}^2$$

$$g_d + q_d = 9,422 + 1,97 = 11,392 \text{ kN/m}^2$$

D.2.4.5. Zatížení stropu

Stálá zatížení

vrstva	b [m]	h [m]	Zatěžovací šířka [m]	$g_k$ [kN/m <sup>2</sup> ]	$\gamma_g$	$g_d$ [kN/m <sup>2</sup> ]
stropní deska 2NP			8,020	$7,2014 \times 8,02 = 57,755$	1,35	
vlastní tíha průvlaku	0,4	0,9		$0,4 \times 0,9 \times 20 = 7,2$		
celkem				64,955		87,689

Proměnná zatížení

vrstva	$g_k$ [kN/m <sup>2</sup> ]	$\gamma_g$	$g_d$ [kN/m <sup>2</sup> ]
užitné zatížení ze stropu	$1,5 \times 8,02 = 12,03$	1,5	
celkem	12,03		18,045

Zatížení celkem:

$$g_k + q_k = 64,955 + 12,03 = 76,985 \text{ kN/m}^2$$

$$g_d + q_d = 87,689 + 18,045 = 105,736 \text{ kN/m}^2$$

D.2.4.6. Zatížení průvlaku

Stálá zatížení

vrstva	a [m]	b [m]	h [m]	zatěžovací šířka [m]	$g_k$ [kN/m <sup>2</sup> ]	$\gamma_g$	$g_d$ [kN/m <sup>2</sup> ]
vlastní tíha sloupu	0,25	0,25	4,15		$0,25 \times 0,25 \times 4,15 = 6,48$	1,35	
vlastní tíha průvlaku (1NP)		0,4	0,9		9		
střešní deska (6NP)				7,85	$6,9789 \times 7,85 = 54,784$		
5x stropní deska (typické patro)				7,85	$5 \times 7,2014 \times 7,85 = 282,655$		
stropní deska (1NP)				7,85	$6,995 \times 7,85 = 54,911$		
celkem					407,83		611,745

Proměnná zatížení

vrstva	$g_k$ [kN/ m <sup>2</sup> ]	$\gamma_g$	$g_d$ [kN/ m <sup>2</sup> ]
střešní deska (6NP)	$1,5 \times 8,02 = 12,03$	1,5	
5×stropní deska (typické patro)	60,15		
Stropní deska (1PP)	40,1		
celkem	112,28		168,42

Zatížení celkem

$$g_k + q_k = 407,83 + 112,28 = 520,11 \text{ kN/ m}^2$$

$$g_d + q_d = 611,745 + 168,41 = 780,165 \text{ kN/ m}^2$$

D.2.5.1. Návrh stropní desky 3NP

Třída betonu C 25/30

Třída oceli B500

$$f_{cd} = 25/1,5 = 16,67 \text{ MPa}$$

$$f_{yd} = 500/1,15 = 434,8 \text{ MPa}$$

$$L_x = 7,85 \text{ m} \quad L_y = 6,985 \text{ m}$$

$$N = l_x/l_y = 1,12$$

$$\alpha_x = 0,0289 \quad \alpha_y = 0,0446 \quad \alpha_{xy} = 0,0508 \quad \beta = 0,0399$$

$$M_x = \alpha_x \times (\sum q_d \cdot g_d) \times L_x^2 = 0,0289 \times 11,962 \times 7,85^2 = 21,303 \text{ kNm}$$

$$M_y = \alpha_y \times (\sum q_d \cdot g_d) \times L_y^2 = 0,0446 \times 11,962 \times 6,985^2 = 26,007 \text{ kNm}$$

$$M_{xy} = \alpha_{xy} \times (\sum q_d \cdot g_d) \times L_x \times L_y = 0,0508 \times 11,962 \times 7,85 \times 6,985 = 33,32 \text{ kNm}$$

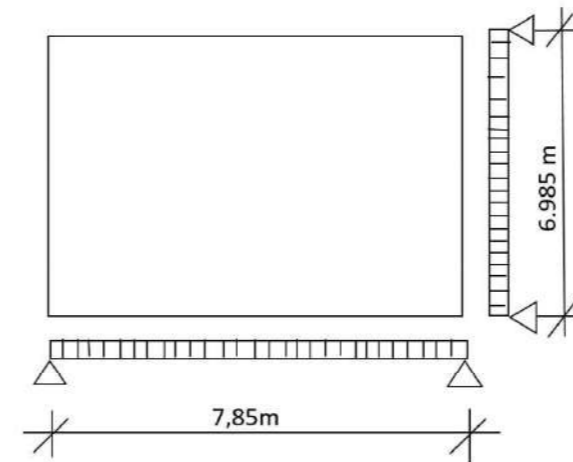



#### D.2.5.2. Návrh výztuže

Návrh a posouzení výztuže pro  $M_x$

$$h = 200 \text{ mm} \quad b = 1000 \text{ mm} \quad c = 20 \text{ mm} = 0,02 \text{ m}$$

$$f_{cd} = 16,67 \text{ MPa} \quad \alpha = 10 \text{ mm} = 0,01 \text{ m}$$

$$f_{yd} = 434,8 \text{ MPa}$$

$$d = h - c + \alpha / 2 = 0,2 - 0,02 + 0,01 / 2 = 0,175 \text{ m}$$

$$z = 0,9 \times d = 0,1575 \text{ m}$$

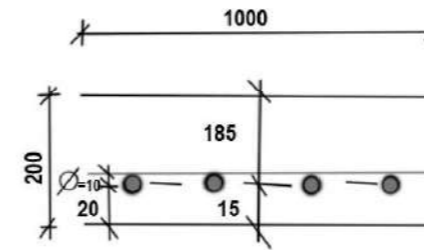

#### D.2.5.3. Minimální plocha výztuže

Minimální plocha výztuže

$$A_{s,min} = M_{ed} / (z \times f_{yd}) = 21,303 \times 10^3 / (0,1575 \times 434,8) = 311,079 \text{ mm}^2$$

Navrhují : 4,5 pruty  $\varnothing 10$   $A_s = 357 \text{ mm}^2$

#### D.2.5.2. Návrh výztuže

Návrh a posouzení výztuže pro  $M_y$

$$h = 200 \text{ mm} \quad b = 1000 \text{ mm} \quad c = 20 \text{ mm} = 0,02 \text{ m}$$

$$f_{cd} = 16,67 \text{ MPa} \quad \alpha = 10 \text{ mm} = 0,01 \text{ m}$$

$$f_{yd} = 434,8 \text{ MPa}$$

$$d = h - c + \alpha / 2 = 0,2 - 0,02 + 0,01 / 2 = 0,175 \text{ m}$$

$$z = 0,9 \times d = 0,1575 \text{ m}$$

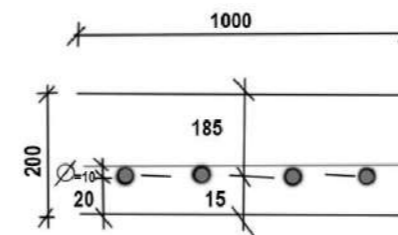

#### D.2.5.3. Minimální plocha výztuže

$$A_{s,min} = M_{ed} / (z \times f_{yd}) = 26,007 \times 10^3 / (0,1575 \times 434,8) = 379,77 \text{ mm}^2$$

Navrhují 5 pruty  $\varnothing 10$   $A_s = 393 \text{ mm}^2$

$$x = A_s \times f_{yd} / (0,8 \times b \times f_{cd}) = 393 \times 434,8 / (0,8 \times 1000 \times 16,67) = 12,8$$

#### D.2.5.4. Posouzení

$$M_{rd} = A_s \times f_{yd} \times (d - 0,4 \times x) = 393 \times 434,8 \times (200 - 0,4 \times 12,8)$$

$$M_{rd} = 33,275 > M_{ed} = 26,007 \rightarrow \text{vyhovuje}$$

Konstrukční zásady (x a y)

$$A_{si \min} = 0,0013 \times b \times d = 0,0013 \times 1000 \times 200 = 260$$

$$A_{si \min} = 260 < A_s = 393 \rightarrow \text{vyhovuje}$$

$$A_{si \max} = 0,04 \times b \times h = 0,04 \times 1000 \times 200 = 8000$$

$$A_{si \max} = 8000 > A_s 393 \rightarrow \text{vyhovuje}$$

D.2.6.1. Návrh průvlaku 1PP

D.2.6.2. Momenty a reakce

- průvlak: prostě vložený

- rozpětí: 7,85

- výška: 0,9

- šířka: 0,4

- třída betonu C25/30

- třída oceli B500

$$f_{cd} = 25/1,5 = 16,67 \text{ MPa}$$

$$f_{yd} = 500/1,15 = 434,8 \text{ MPa}$$

$$g_k + q_k = 64,955 + 12,03 = 76,985 \text{ kN/m}^2$$

$$g_d + q_d = 87,689 + 18,045 = 105,736 \text{ kN/m}^2$$

$$M_{\max} = 1/8 \times g \times l^2 = 1/8 \times 105,737 \times 7,85^2 = 814,47 \text{ kNm}$$

$$A = B = 105,737 \times 7,85 / 2 = 415,057 = V_{\max}$$

D.2.6.3. Návrh výztuže

Návrh výztuže

$$h = 900$$

$$b = 400$$

$$c = 20 \text{ mm} = 0,02 \text{ m}$$

$$\varnothing = 23 \text{ mm} = 0,023 \text{ m}$$

$$\text{Třmínky: } \varnothing = 8 \text{ mm} = 0,008 \text{ m}$$

$$d = h - c - \varnothing_{\text{tř}} - \varnothing / 2 = 0,9 - 0,02 - 0,008 - 0,023 / 2$$

$$z = 0,9 \times d = 0,9 \times 0,784 = 0,705$$

Minimální plocha výztuže

$$A_{s \text{ min}} = M_{\text{ed}} / z \times f_{y d} = 814,47 \times 10^6 / 705 \times 434,8$$

$$A_{s \text{ min}} = 2657,03 \text{ mm}^2$$

Navrhují výztuž  $\varnothing 23$ , 8 prutů,  $A_s = 3041 \text{ mm}^2$

Konstrukční zásady

$$A_{s \text{ min}} = 0,0013 \times b \times d = 0,0013 \times 400 \times 784 = 407,68$$

$$A_{s \text{ min}} = 407,68 < A_s = 3041 \rightarrow \text{vyhovuje}$$

$$A_{s \text{ max}} = 0,04 \times b \times h = 0,04 \times 400 \times 784 = 12544$$

$$A_{s \text{ max}} = 12544 > A_s = 3041 \rightarrow \text{vyhovuje}$$

Vzdálenost prutů

$$A_{\text{min}} = (b - 2 \times c - 2 \times \varnothing_{\text{tř}} - n \times \varnothing) / 2 = (400 - 2 \times 20 - 2 \times 8 - 8 \times 23) / 2 = 87 > 20 \rightarrow \text{vyhovuje}$$

$$A_{\text{max}} = (b - 2 \times c - 2 \times \varnothing_{\text{tř}}) / 2 = (400 - 2 \times 20 - 2 \times 8) / 2 = 172$$

$$A_{\text{max}} < 200 \rightarrow \text{vyhovuje}$$

D.2.6.4. Posouzení

$$x = A_s \times f_{y d} / 0,8 \times b \times f_{c d} = 3041 \times 434,8 / 0,8 \times 400 \times 16,67 = 247,87$$

$$M_{r d} = A_s \times f_{y d} \times (d - 0,4 \times x) = 3041 \times 434,8 \times (784 - 0,4 \times 216,89) = 1930,68 > M_{\text{ed}} = 814,47 \rightarrow \text{vyhovuje}$$

D.2.6.5. Konstrukční výztuž

Konstrukční výztuž

$$A_{s, \text{ min}} = 0,2 \times 3041 = 608,2$$

Navrhují  $\varnothing 28$ , 1 prut

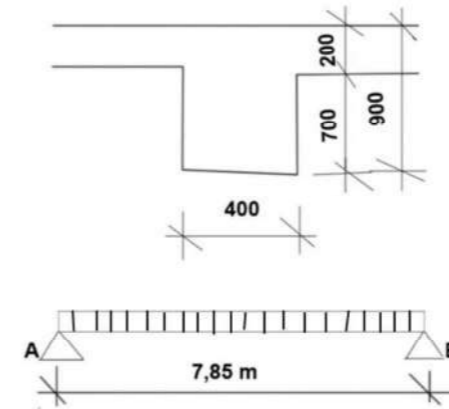

#### D.2.6.6. Posouzení smykové únosnosti

$$\gamma = 0,6 \times (1 - 25/350) = 0,55$$

$$V_{rd} = \gamma \times f_{cd} \times b \times z \times 25/1 + 2,5^2 = 0,55 \times 16,67 \times 400 \times 705 \times 2,5/1 + 2,5^2 = 880,557 \text{ kN}$$

$$V_{max} = 882,164 > V_{rd} 880,557 \text{ kN}$$

Schéma výztuže průvlaku

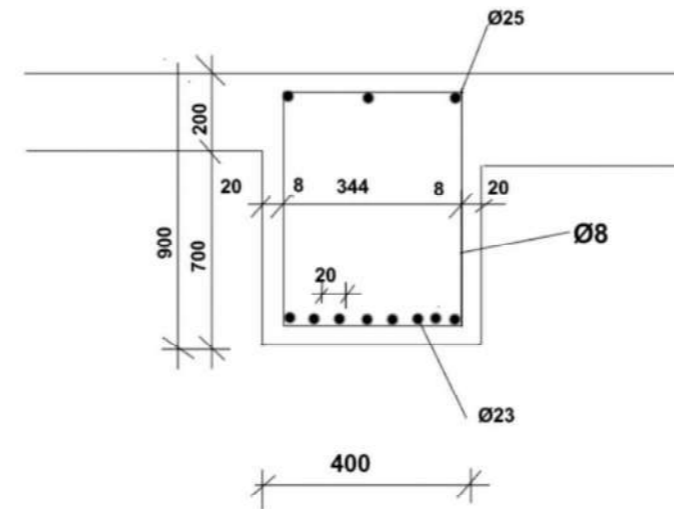

#### D.2.7.1. Návrh sloupu 1PP

- třída betonu C25/30

- třída oceli B500

$$f_{cd} = 25/1,5 = 16,67 \text{ MPa}$$

$$f_{yd} = 500/1,15 = 434,8 \text{ MPa}$$

- k.v. = 3m

- šířka = 0,25 m

- tloušťka = 0,25 m

$$\delta_s = 400$$

Zatížení

$$g_k + q_k = 407,83 + 112,28 = 520,11 \text{ kN/m}^2$$

$$g_d + q_d = 611,745 + 168,41 = 780,165 \text{ kN/m}^2$$

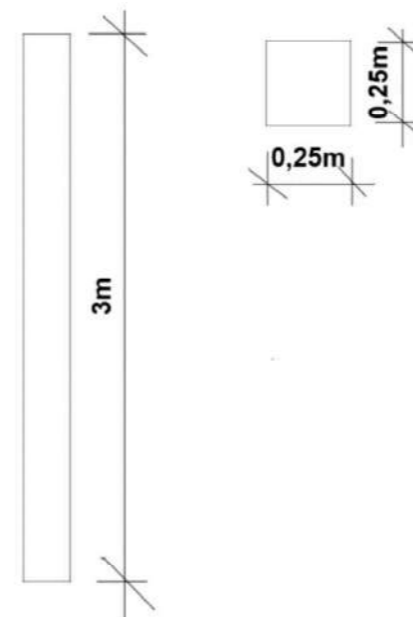

### D.2.7.2. Návrh výztuže

$$A = 250 \times 250 = 62500 \text{ mm}^2$$

$$A_{smin} = N_{ed} \cdot 0,8 \times A_c \times f_{cd} / f_{zd} = 780,165 \times 106 - 0,8 \times 62500 \times 16,67 / 434,8 \times 103 = 1792,391 \text{ mm}^2$$

$$\text{Navrhují } \varnothing 18,8 \text{ prutů } A_s = 2036$$

Konstrukční zásady

$$0,003 \times A \leq A_s \leq 0,08 A$$

$$0,003 \times 0,18 \leq 0,003927 \leq 0,08 \times 0,18$$

$$0,00054 \leq 0,003927 \leq 0,0144 \rightarrow$$

**vyhovuje**

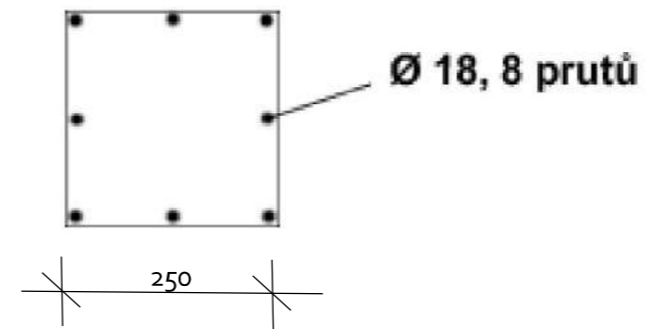

### D.2.7.3. Posouzení

$$N_{rd} = 0,8 N_{rd} = 3971,28 > N_{ed} = 780,165 \rightarrow \text{vyhovuje}$$

$$A_c \times f_{cd} + A_{sd} \times f_{yd} = 0,8 \times 0,18 \times 16,67 \times 103 + 0,003927 \times 400 \times 103$$

$$N_{rd} = 3971,28 > N_{ed} = 780,165 \rightarrow \text{vyhovuje}$$

D.2.8.1. Výkresová část

D.2.8.2. Výkres tvaru základů

D.2.8.3. Výkres tvaru stropní desky 1.PP

D.2.8.4. Výkres tvaru stropní desky 1.NP

D.2.8.5. Výkres tvaru stropní desky 2.NP

D.2.8.6. Výkres tvaru stropní desky 3.NP

D.2.8.7. Výkres tvaru stropní desky 4.NP

D.2.8.8. Výkres tvaru stropní desky 5.NP

D.2.8.9. Výkres tvaru střechy

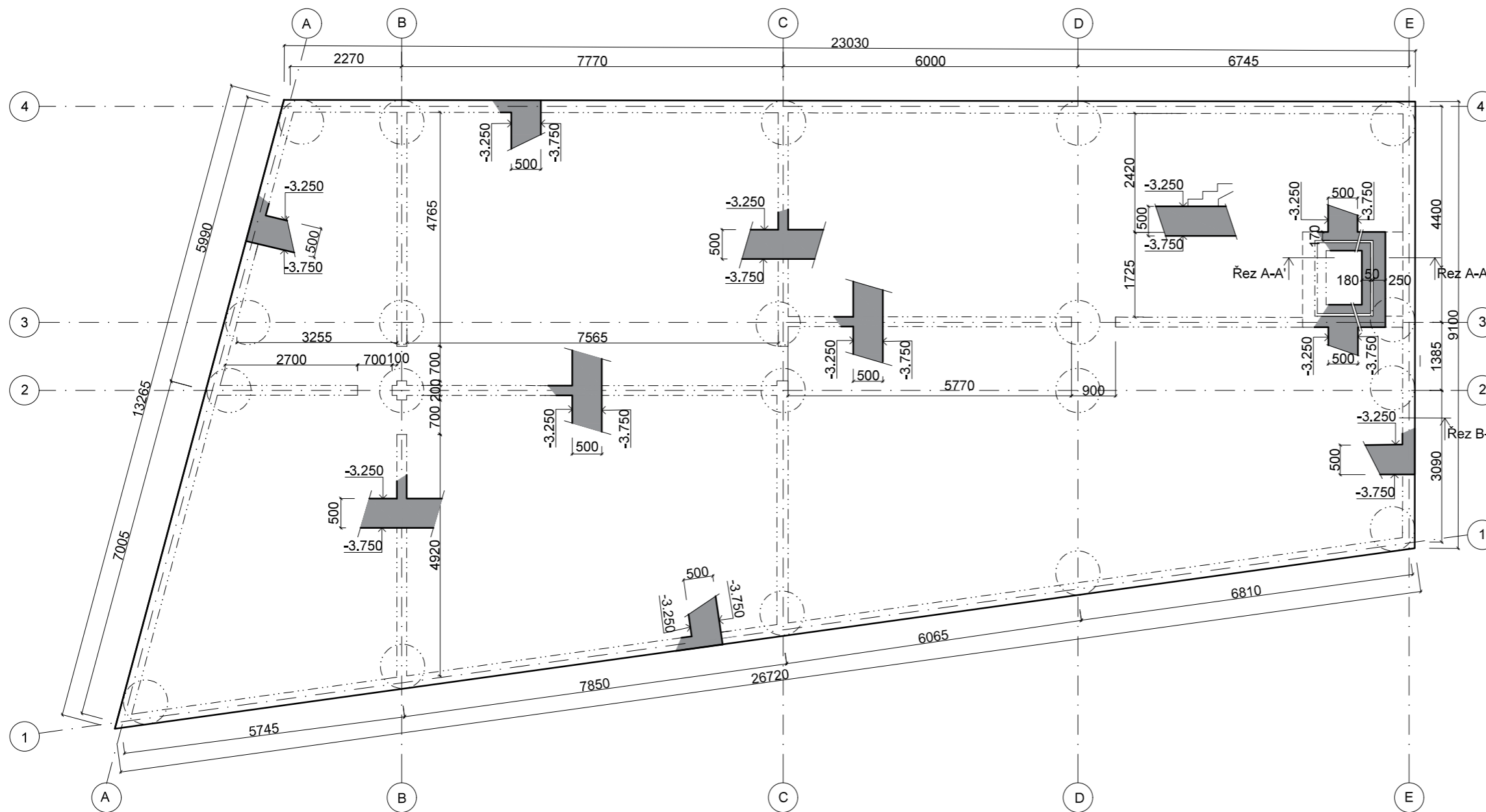

### Řez A-A'

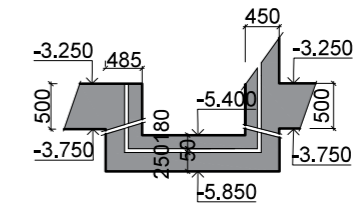

### LEGENDA

- ŽELEZOBETON MONOLITICKÝ
- PREFABRIKOVANÉ SCHODIŠŤOVÉ RAMENO  (P01)
- ŽELEZOBETONOVÁ DESKA  (D)

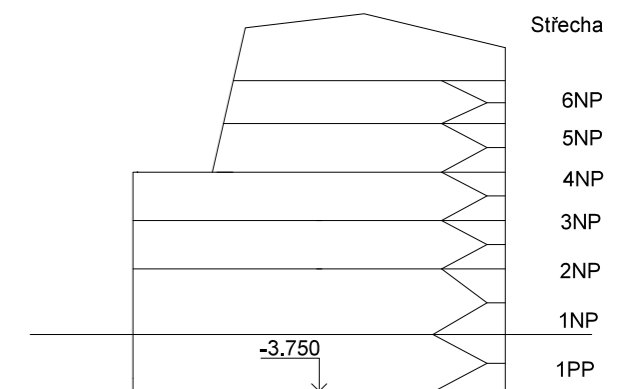

### Řez B-B'

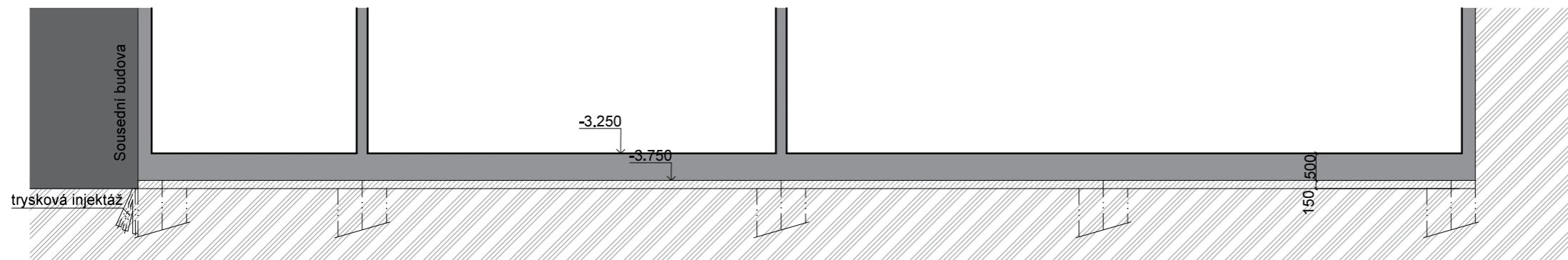

**BETON C 20/25**  
**OCEL B500**

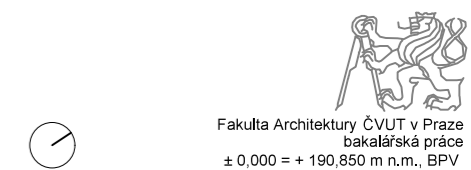

Fakulta Architektury ČVUT v Praze  
bakalářská práce  
± 0,000 = + 190,850 m n.m., BPV

**BYDLENÍ KLÁROV**  
ÚSTAV  
15129 ÚSTAV NAVRHOVÁNÍ III  
KONZULTANT  
doc. Ing. Karel Lorenz, CSc.

ČÍSLO VÝKRESU VYPRACOVALA  
D.2.8.2 Diana Lukianova

OBSAH VÝKRESU VÝKRES TVÁRU DATUM  
ZÁKLADNÍ DESKÝ 1:100 05/2023

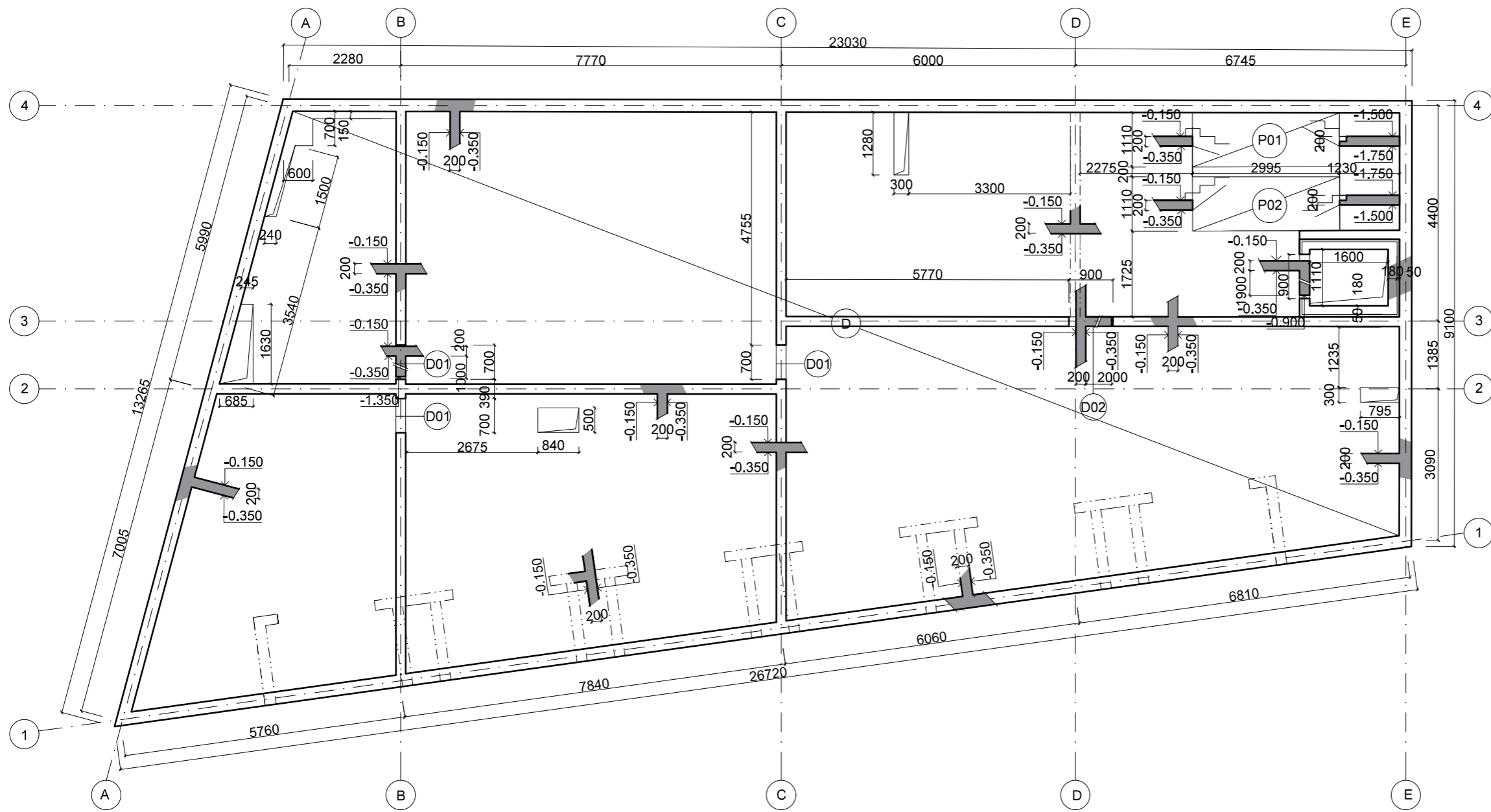

## LEGENDA

- ŽELEZOBETON MONOLITICKÝ
- PREFABRIKOVANÉ SCHODIŠŤOVÉ RAMENO P01
- ŽELEZOBETONOVÁ DESKA D

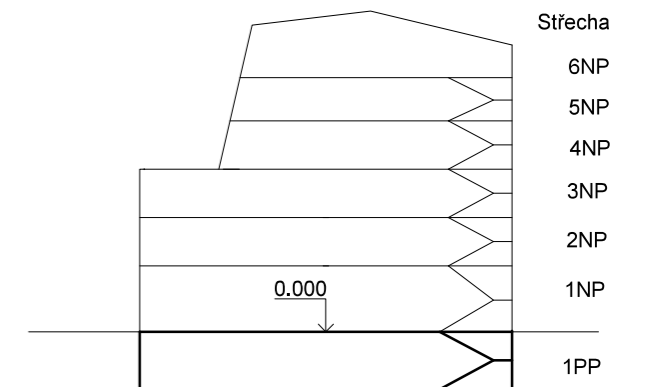

Detail návaznosti prefabrikovaného schodiště na monolitickou desku

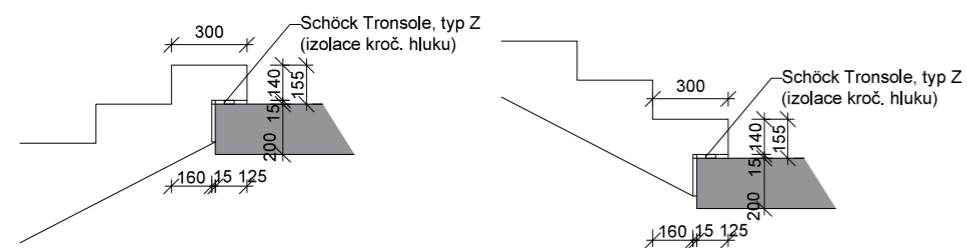

Detail návaznosti prefabrikovaného schodiště na monolitickou desku

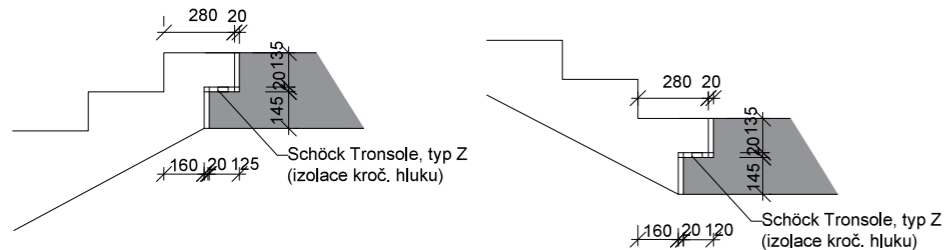

**BETON C 20/25**  
**OCEL B500**

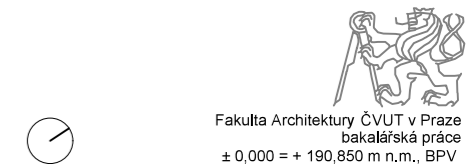

**BYDLENÍ KLÁROV**  
ÚSTAV  
15129 ÚSTAV NAVRHOVÁNÍ III  
KONZULTANT  
doc. Ing. Karel Lorenz, CSc.  
ČÍSLO VÝKRESU VÝPRAČOVÁLA  
D.2.8.3 Diana Lukianova  
OBSAH VÝKRESU MĚŘÍTKO DATUM  
VÝKRES TVARU 1PP 1:100 05/2023



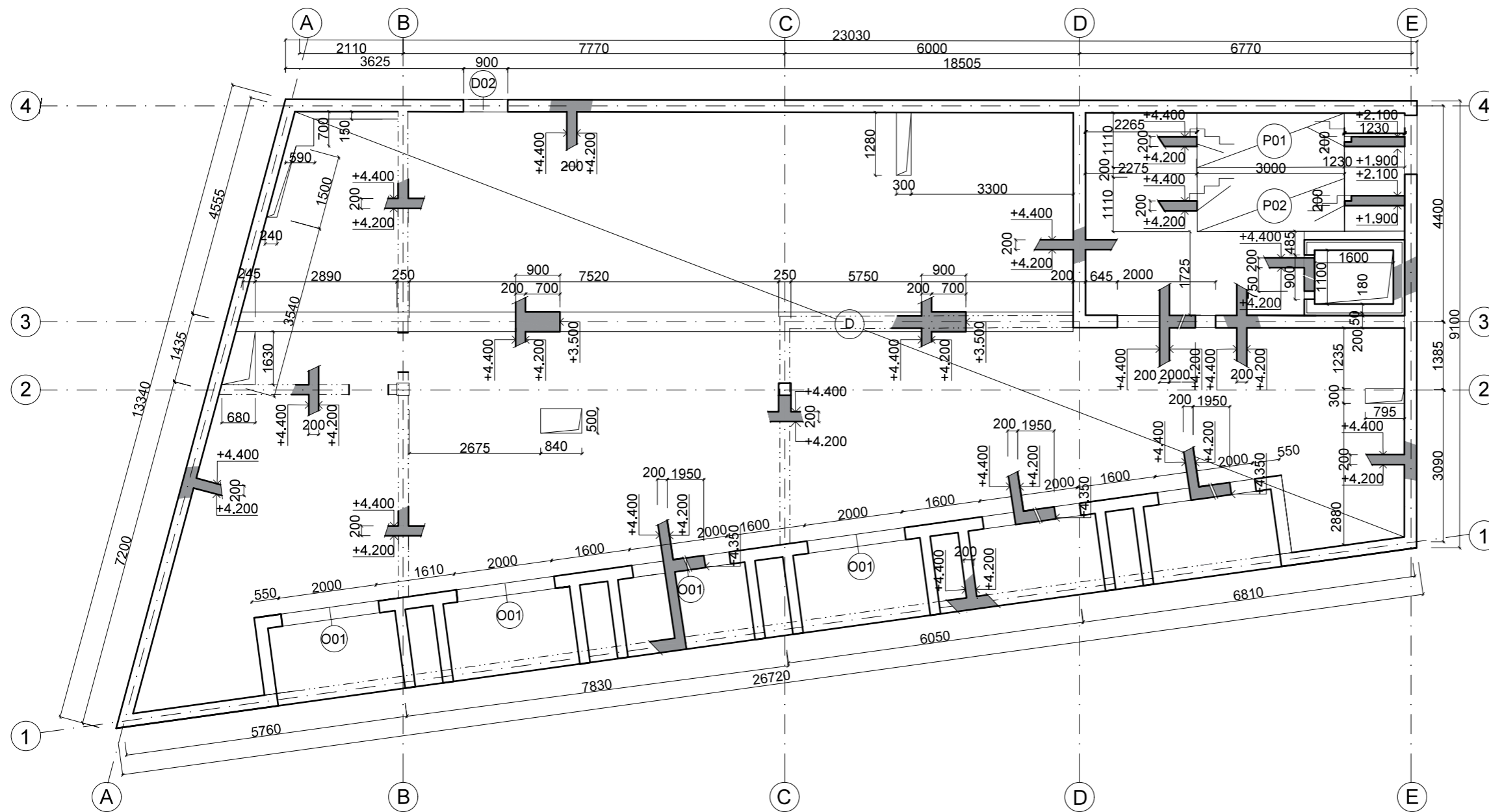

## LEGENDA

- ŽELEZOBETON MONOLITICKÝ
- PREFABRIKOVANÉ SCHODIŠŤOVÉ RAMENO P01
- ŽELEZOBETONOVÁ DESKA D

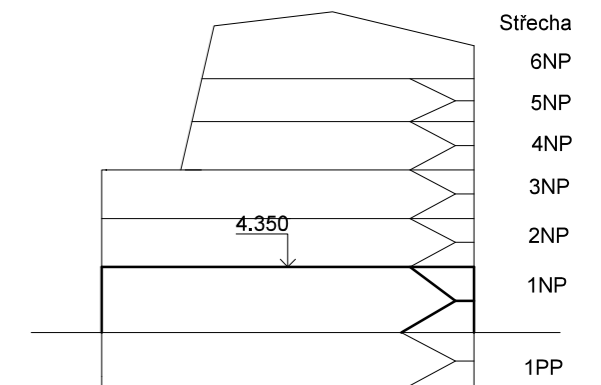

**BETON C 20/25**  
**OCEL B500**



Fakulta Architektury ČVUT v Praze  
bakalářská práce  
± 0,000 = + 190,850 m n.m., BPV

**BYDLENÍ KLÁROV**  
 ÚSTAV  
 15129 ÚSTAV NAVRHOVÁNÍ III  
 KONZULTANT  
 doc. Ing. Karel Lorenz, CSc.

ČÍSLO VÝKRESU VYPRACOVALA  
**D.2.8.4** Diana Lukianova  
 OBSAH VÝKRESU MÉRÍTKO DATUM  
 VÝKRES TVARU 1NP 1:100 05/2023

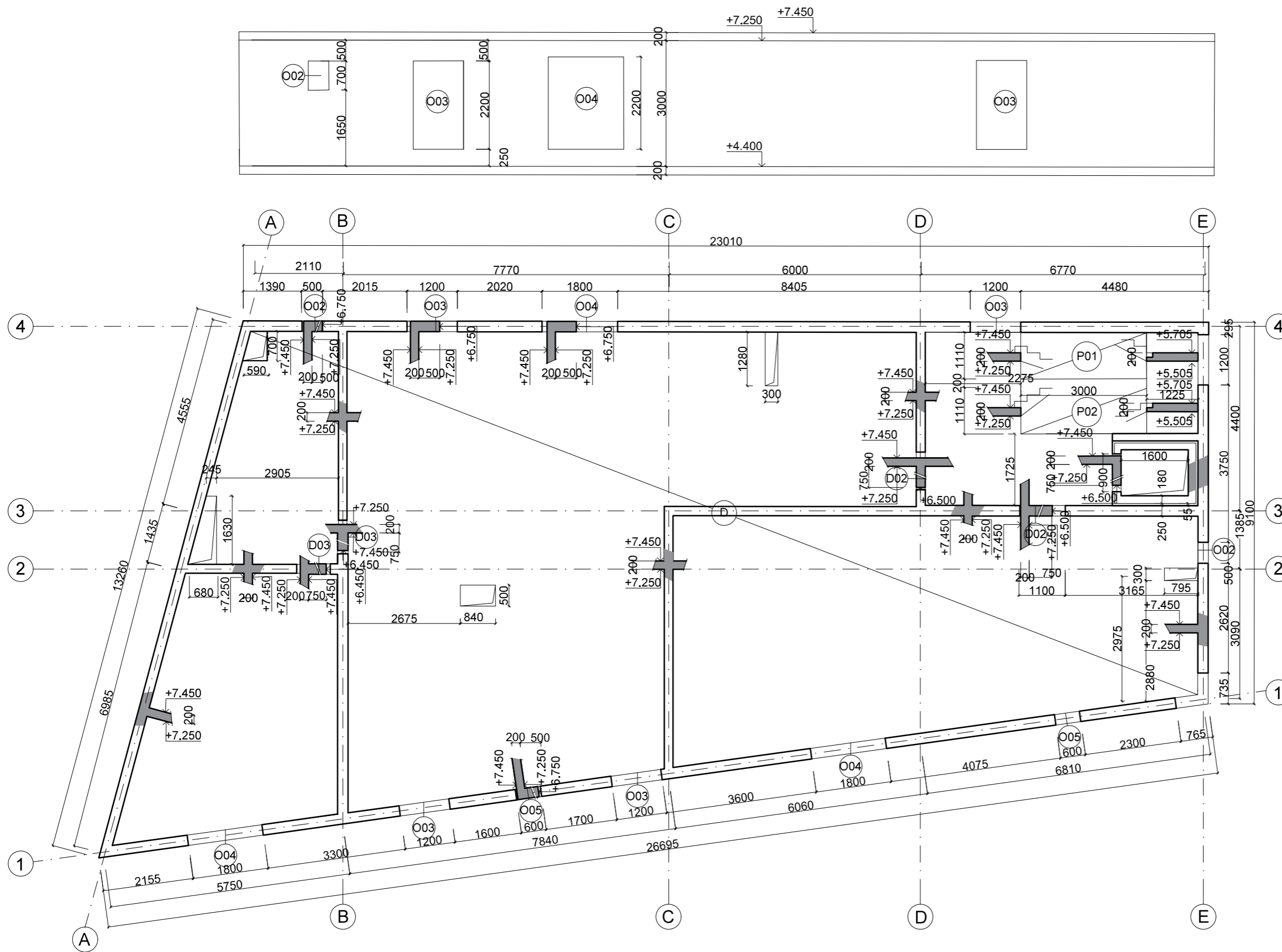

## LEGENDA

- ŽELEZOBETON MONOLITICKÝ
- PREFABRIKOVANÉ SCHODIŠŤOVÉ RAMENO  (P01)
- ŽELEZOBETONOVÁ DESKA  (D)

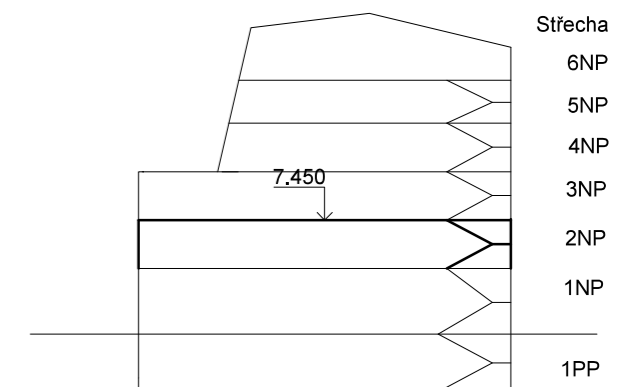

**BETON C 20/25**  
**OCEL B500**



Fakulta Architektury ČVUT v Praze  
bakalářská práce  
± 0,000 = + 190,850 m n.m., BPV

**BYDLENÍ KLÁROV**

ÚSTAV  
15129 ÚSTAV NAVRHOVÁNÍ III

KONZULTANT  
doc. Ing. Karel Lorenz, CSc.

ČÍSLO VÝKRESU VYPRACOVALA  
D.2.8.5 Diana Lukianova

OBSAH VÝKRESU MĚŘÍTKO DATUM  
VÝKRES TVARU 2NP 1:100 05/2023

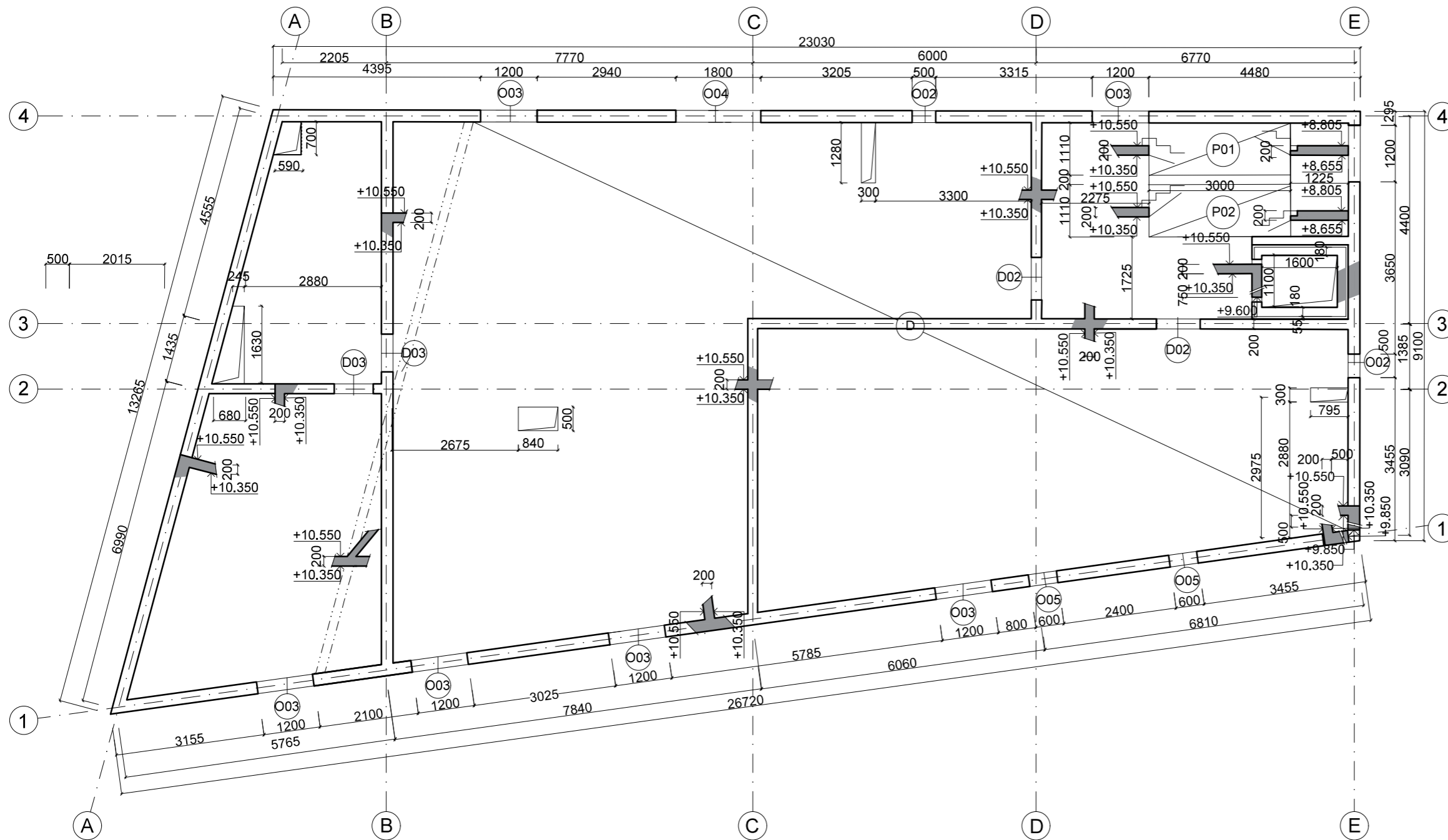

## LEGENDA

- ŽELEZOBETON MONOLITICKÝ
- PREFABRIKOVANÉ SCHODIŠTOVÉ RAMENO P01
- ŽELEZOBETONOVÁ DESKA D
  
- VIZ VÝKRES D.2.2.4 O02
- VIZ VÝKRES D.2.2.4 O03
- VIZ VÝKRES D.2.2.4 O04

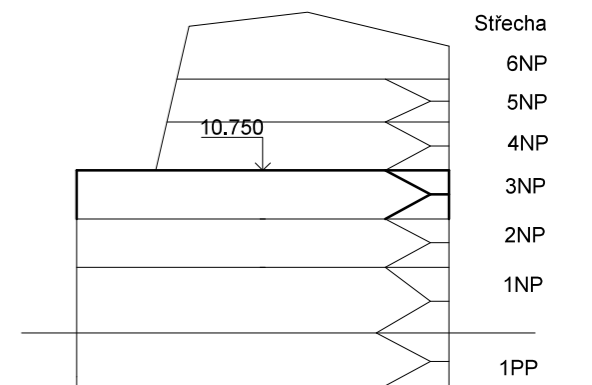

**BETON C 20/25**  
**OCEL B500**



Fakulta Architektury ČVUT v Praze  
bakalářská práce  
± 0,000 = + 190,850 m n.m., BPV

---

**BYDLENÍ KLÁROV**

ÚSTAV  
15129 ÚSTAV NAVRHOVÁNÍ III  
KONZULTANT  
doc. Ing. Karel Lorenz, CSc.

---

ČÍSLO VÝKRESU VYPRACOVALA  
D.2.8.6 Diana Lukianova

OBSAH VÝKRESU MĚŘÍTKO DATUM  
VÝKRES TVARU 3NP 1:100 05/2023

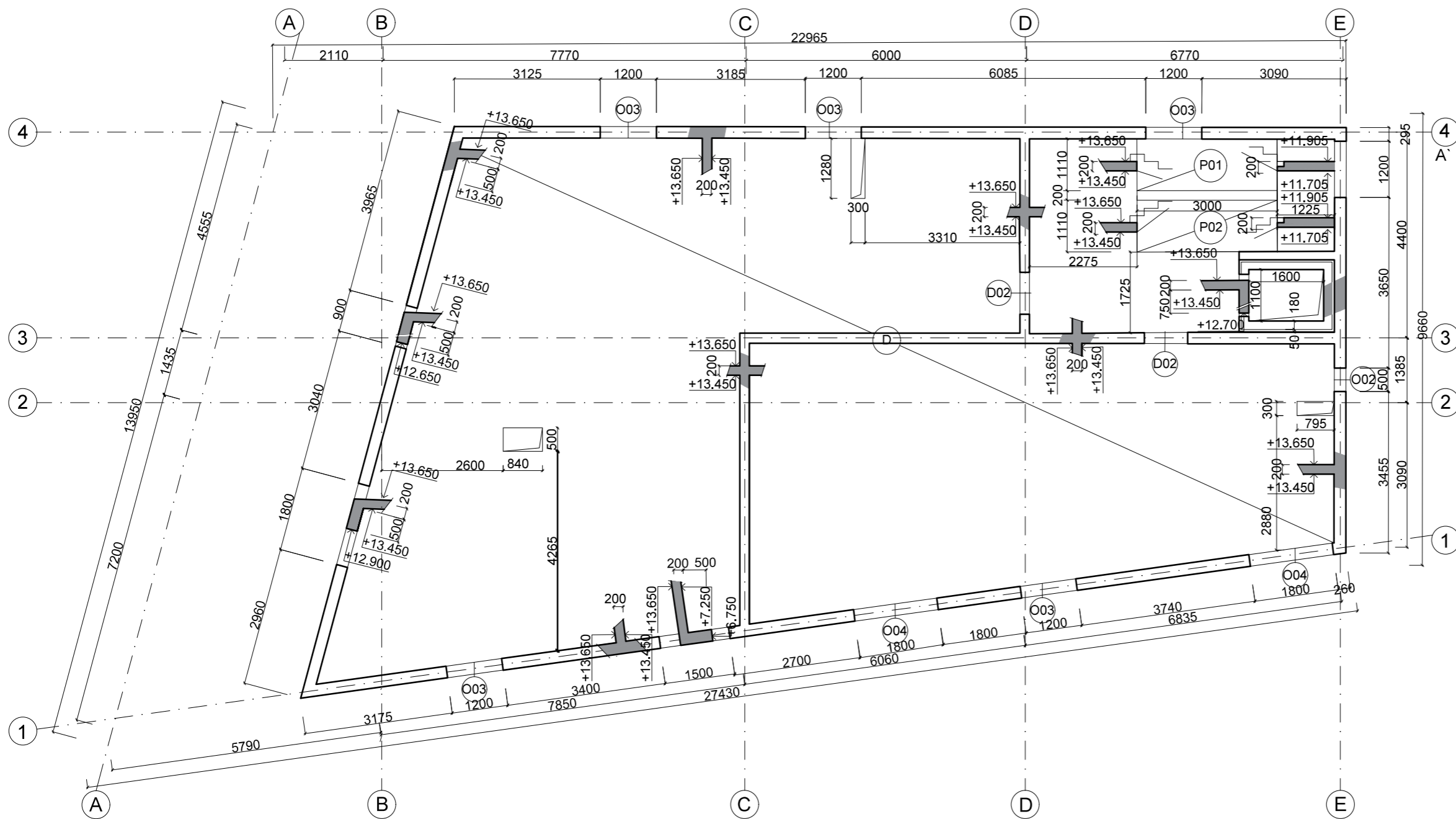

# LEGENDA

- ŽELEZOBETON MONOLITICKÝ
- PREFABRIKOVANÉ SCHODIŠŤOVÉ RAMENO P01
- ŽELEZOBETONOVÁ DESKA D
- VIZ VÝKRES D.2.2.4 O02
- VIZ VÝKRES D.2.2.4 O03
- VIZ VÝKRES D.2.2.4 O04

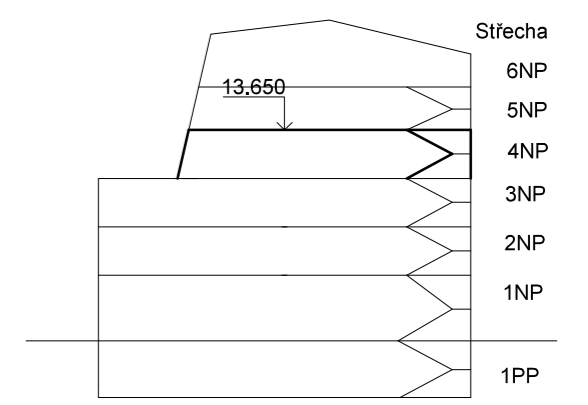

**BETON C 20/25**  
**OCEL B500**



Fakulta Architektury ČVUT v Praze  
bakalářská práce  
± 0,000 = + 190,850 m n.m., BPV

**BYDLENÍ KLÁROV**  
ÚSTAV  
15129 ÚSTAV NAVRHOVÁNÍ III  
KONZULTANT  
doc. Ing. Karel Lorenz, CSc.

ČÍSLO VÝKRESU VÝPRACOVALA  
D.2.8.7 Diana Lukianova

OBSAH VÝKRESU MÉRITKO DATUM  
VÝKRES TVARU 4NP 1:100 05/2023



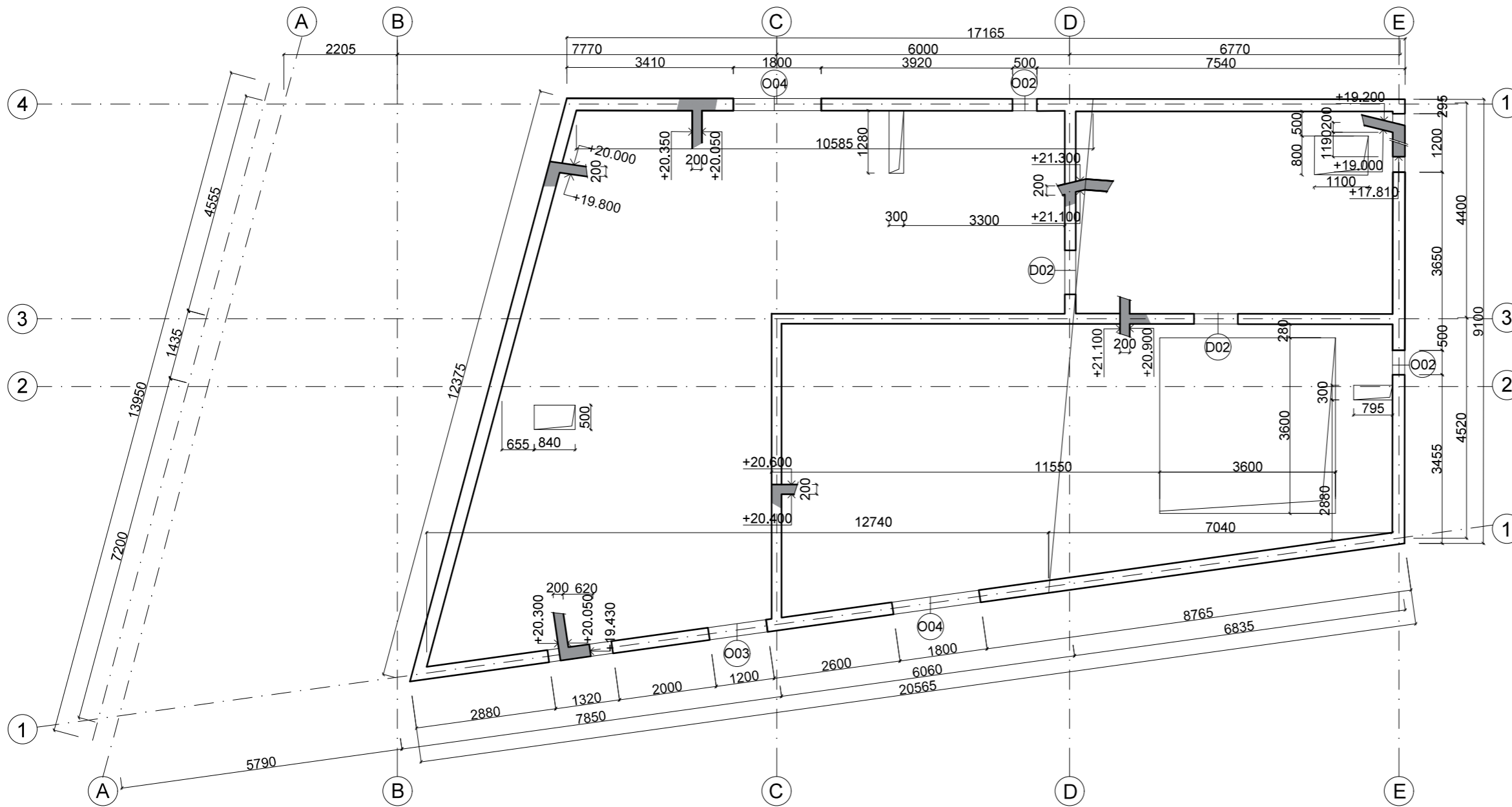

## LEGENDA

- ŽELEZOBETON MONOLITICKÝ
- PREFABRIKOVANÉ SCHODIŠTOVÉ RAMENO P01
- ŽELEZOBETONOVÁ DESKA D
  
- VIZ VÝKRES D.2.2.4 O02
- VIZ VÝKRES D.2.2.4 O03
- VIZ VÝKRES D.2.2.4 O04

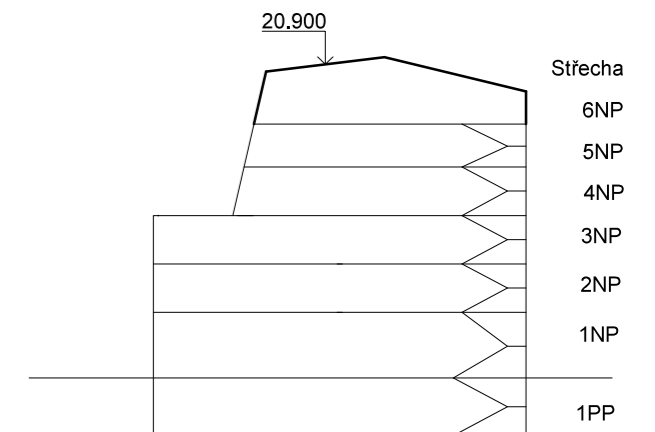

Pohledy na střechu  
Jihovýchod

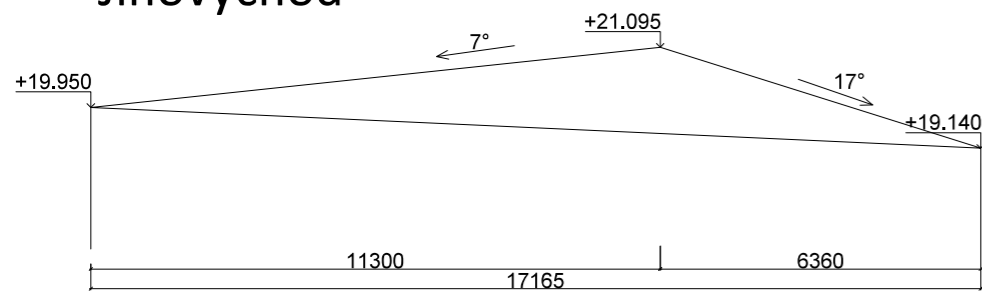

Severozápad

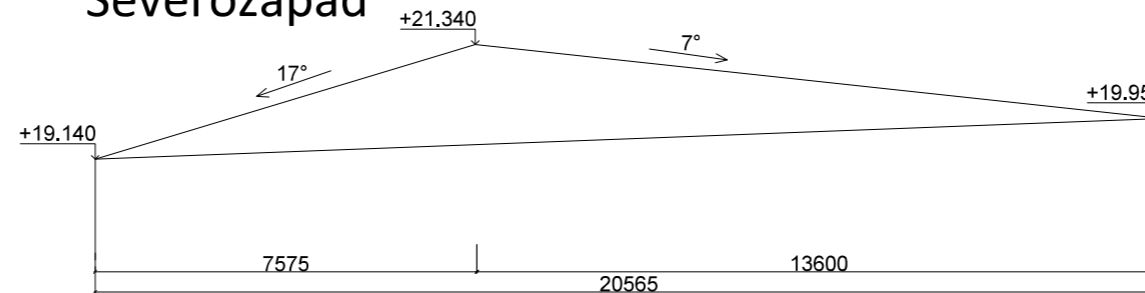

Severovýchod

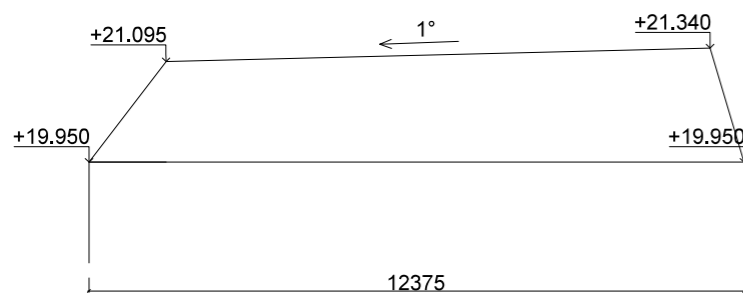

Jihozápad

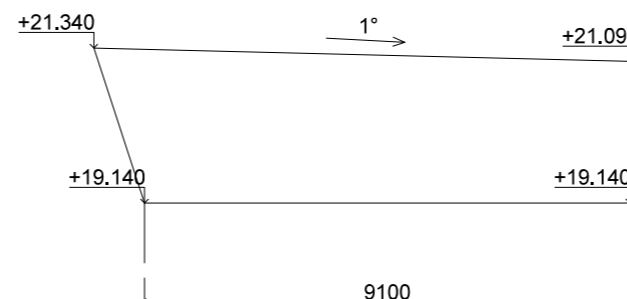

**BETON C 20/25**  
**OCEL B500**



Fakulta Architektury ČVUT v Praze  
bakalářská práce  
± 0,000 = + 190,850 m n.m., BPV

**BYDLENÍ KLÁROV**

ÚSTAV  
15129 ÚSTAV NAVRHOVÁNÍ III  
KONZULTANT  
doc. Ing. Karel Lorenz, CSc.

ČÍSLO VÝKRESU VYPRACOVALA  
D.2.8.9 Diana Lukianova

OBSAH VÝKRESU MĚŘÍTKO DATUM  
Zásady organizace výstavby 1:250 05/2023

## D.3. Požárně bezpečnostní řešení



**FAKULTA  
ARCHITEKTURY  
ČVUT V PRAZE**

Bakalářská práce: Bydlení Klárov

Jméno studenta: Diana Lukianova

Vedoucí práce: prof. Ing. arch. Vladimír Krátký

Konzultanti:

doc. Ing. Karel Lorenz, CSc.

Ing. Luboš Káně, Ph.D.

Ing. Michaela Kostecká, Ph.D.

doc. Ing. Lenka Prokopová, Ph.D.

**Ing. Stanislava Nebergová, Ph.D.**

doc. Dipl. arch. Luis Marques

Semestr: ZS 2022/2023

### D.3. Požárně bezpečnostní řešení

D.3.1. Technická zpráva.....	2
D.3.1.1. Seznam použitých podkladů pro zpracování .....	2
D.3.1.2. Stručný popis stavby z hlediska stavebních konstrukcí, výšky stavby, účelu užití, popřípadě popisu a zhodnocení technologie a provozu, umístění stavby ve vztahu k okolní zástavbě .....	2
D.3.1.3. Rozdělení stavby do požárních úseků .....	2
D.3.1.4. Stanovení požárního rizika, popřípadě ekonomického rizika, stanovení stupně požární bezpečnosti a posouzení velikosti požárních úseků .....	3
D.3.1.5. Zhodnocení navržených stavebních konstrukcí a požárních uzávěrů z hlediska jejich požární odolnosti.....	5
D.3.1.6. Zhodnocení navržených stavebních hmot (stupeň hořlavosti, odkapávání v podmínkách požáru, rychlost šíření plamene po povrchu, toxicita zplodin hoření apod.) .....	5
D.3.1.7. Zhodnocení možnosti provedení požárního zásahu, evakuace osob, zvířat a majetku a stanovení druhů a počtu únikových cest, jejich kapacity, provedení a vybavení .....	7
D.3.1.8. Stanovení odstupových, popřípadě bezpečnostních vzdáleností a vymezení požárně nebezpečného prostoru, zhodnocení odstupových, popřípadě bezpečnostních vzdáleností ve vztahu k okolní zástavbě, sousedním pozemkům a volným skladům .....	8
D.3.1.9. Určení způsobu zabezpečení stavby požární vodou včetně rozmístění vnitřních a vnějších odběrních míst, popřípadě způsobu zabezpečení jiných hasebních prostředků u staveb, kde nelze použít vodu jako hasební látku .....	9
D.3.1.10. Vymezení zásahových cest a jejich technického vybavení, opatření k zajištění bezpečnosti osob provádějících hašení požáru a záchranné práce, zhodnocení příjezdových komunikací, popřípadě nástupních ploch pro požární techniku.....	10
D.3.1.11. Stanovení počtu, druhů a způsobu rozmístění hasicích přístrojů, popřípadě dalších věcných prostředků požární ochrany nebo požární techniky.....	10
D.3.1.12. Zhodnocení technických, popřípadě technologických zařízení stavby (rozvodná potrubí, vzduchotechnická zařízení, vytápění apod.) z hlediska požadavků požární bezpečnosti .....	10
D.3.2.1 Výkresová část	
D.3.2.2 Koordinační situační výkres	
D.3.2.3 Půdorys 1.PP	
D.3.2.4 Půdorys 1.NP	
D.3.2.5 Půdorys 2.NP	
D.3.2.6 Půdorys 3.NP	
D.3.2.7 Půdorys 4.NP	
D.3.2.8 Půdorys 5.NP	
D.3.2.9 Půdorys 6.NP	



### D.1.3.1. Technická zpráva

#### D.1.3.1.1. Seznam použitých podkladů pro zpracování

ČSN 73 0802 Požární bezpečnost staveb - Nevýrobní objekty (2009)  
ČSN 73 0818 Požární bezpečnost staveb - Obsazení objektu osobami (1997)  
ČSN 73 0873 Požární bezpečnost staveb - Zásobování požární vodou (2003)  
ČSN 73 0833 Požární bezpečnost staveb – Budovy pro bydlení a ubytování (2003)  
ČSN 73 0810 Požární bezpečnost staveb - Společná ustanovení (2009)  
ČSN 73 0834 Požární bezpečnost staveb – Změny staveb (2011)  
POKORNÝ, Marek a Petr HEJTMÁNEK. Požární bezpečnost staveb: sylabus pro praktickou výuku. 2. přepracované vydání. V Praze: České vysoké učení technické, 2018. ISBN 9788001063941.

#### D.1.3.1.2. Stručný popis stavby z hlediska stavebních konstrukcí, výšky stavby, účelu užití, popřípadě popisu a zhodnocení technologie a provozu, umístění stavby ve vztahu k okolní zástavbě

Předmětem bakalářské práce je šestipodlažní budova, která obsahuje v přízemí galerii a byty ve zbylých pěti podlažích. Stavba se nachází v Praze 1 – na Malé Straně. Budova ukončuje řadu domů na Kosárkovém nábřeží. Pod domem jsou sklepní kóje pro obyvatele bytů a galerii a technické místnosti. Jihozápadní fasáda domu se přiléhá k štěně staršího bytového domu. Severozápadní a severovýchodní fasády jsou orientované do Strakové akademie a úřadu vlády ČR. Jihovýchodní fasáda je obrácená do Kosárkového nábřeží. Objekt má tři vstupy. V domě se nachází 9 bytů městského bydlení. Objekt je napojen na vodu, plyn, silové rozvody a splaškovou kanalizaci z Kosárkového nábřeží.

Konstrukční systém je kombinovaný. Převážně svislými nosnými konstrukcemi jsou stěny. Všechny nosné stěny, sloupy a stropy jsou monolitické železobetonové, nenosné stěny budou vyzděné z tvárnic Porotherm. Stropní desky budou železobetonové monolitické, obousměrně pnuté. Jedná se o nehořlavý konstrukční systém. Lícovou vrstvu provětrávané fasády tvoří keramické tašky Turmalím. Dům má 6 nadzemních a 1 podzemní podlaží. Parkovací místa jsou zajištěna za dómem a ze strany Kosárkového nábřeží. Požární výška domu 17 150 mm.

#### D.3.1.3. Rozdělení stavby do požárních úseků

- Nevýrobní objekt

Jedná se o bytový dům s galerií, kde se galerie nachází v přízemí a bytový dům se nachází ve zbylých 5 podlažích

- Součástí objektu jsou 1 podlaží sklepních kóje a technické místnosti.
- OB<sub>2</sub>

Jedná se o bytový dům nad 600 m<sup>2</sup>, který obsahuje galerii.

#### POŽÁRNÍ ÚSEKY

#### POČET OSOB V OBJEKTU

název	značení	S - plocha (m <sup>2</sup> )	m <sup>2</sup> /os	součinitel	počet osob
Galerie	N 01.01 - VII	170	5		34
Kočárkárna	N 01.02 - II	12	10	1,5	1
Byt	N 02.01 - III	161	20	1,5	5
Byt	N 02.02 - III	60	20	1,5	12

Byt	N 03.01 - III	161	20	1,5	5
Byt	N 03.02 - III	60	20	1,5	8
Byt	N 04.01 - III	109	20	1,5	5
Byt	N 04.02 - III	60	20	1,5	8
Byt	N 05.01 - III	100	20	1,5	5
Byt	N 05.02 - III	60	20	1,5	10
Byt	N 06.01 - III	127	20	1,5	8
Technické místnosti	P 01.01 - III	140	-	1,3	3
Koje	P 01.05 - III	75	10		1

Celkem 105

D.3.1.4. Stanovení požárního rizika, popřípadě ekonomického rizika, stanovení stupně požární bezpečnosti a posouzení velikosti požárních úseků

Výpočtové požární zatížení a SPB – výpočet

Výpočet požárního rizika proběhl za pomoci výpočtu dle normy ČSN 73 0802 – Nevýrobní objekty. Některé druhy provozů mají normově uvedené hodnoty dle tabulky č.8, tudíž nemusíme zavádět podrobný výpočet.

Požární riziko se stanovuje na základě výpočtu nebo podle normových tabulkových hodnot podle ČSN 73 0802.

$p_v$  – výpočtové požární zatížení [kg/m<sup>2</sup>]

SPB – stupeň požární bezpečnosti -Galerie

$a_n = 1,1$  ps oken = 3 kg/m<sup>2</sup>

$a_s = 0,9$  ps dveří = 2 kg/m<sup>2</sup>

$p_n = 70$  kg/m<sup>2</sup>

$p_s = 3 + 2 + 5 = 10$  kg/m<sup>2</sup>

$a = (p_n \times a_n + p_s \times a_s) / (p_n + p_s) = (80 \times 1,1 + 10 \times 0,9) / (80 + 10) = 1,07$

$S = 270$  m<sup>2</sup>

Výpočtové požární zatížení stanovené dle čl.6.2 normy ČSN [2]:

$p_v = p \cdot a \cdot b \cdot c = 80,0 \cdot 1,07 \cdot 1,6 \cdot 1,0 = 136,96$  kg/m<sup>2</sup>

- požární zatížení  $p = p_n + p_s = 10 + 2 = 12,0$  kg/m<sup>2</sup>

- součinitel  $a = (p_n \cdot a_n + p_s \cdot a_s) / (p_n + p_s) = 1,07$

- součinitel  $b = k / (0,005 \cdot \sqrt{h_s}) = 0,016 / 0,005 \cdot 2 = 1,6$

$h_s = 4$  m,  $n = 0,005$ ,  $k = 0,005$

- součinitel  $c = 1,0$

$p_v = a \times b \times c \times (p_n + p_s) = 136,96$  kg/m<sup>2</sup>

VII.SP.B

Empirické hodnoty

Nevýrobní objekty

Rozvody nehořlavých látek v hořlavém potrubí (instalační šachty) – II.SPB

Osobní výtahy v objektech o výšce  $h \leq 22,5$  m – II. SPB

Kočárkárna + úschovna jízdních kol –  $p_v = 15$  kg/m<sup>2</sup> – II. SPB

Byty -  $p_v = 45$  kg/m<sup>2</sup>– III. SPB

sklepy/sklady:  $p_v = 45$  kg/m<sup>2</sup> – III.SPB

CHÚC : konstrukce z DP<sub>1</sub> – II.SPB

#### POŽÁRNÍ ÚSEKY

typ	název	značení	$p_v$ [kg/m <sup>2</sup> ]	SPB
CHÚC	CHÚCA	1-A PO1.01/NO6		II
PÚ	Galerie	N 01.01 - VII	68	IV
PÚ	kočárkárna	N 01.02 - II	15	II
PÚ	byt	N 02.01 - III	45	III
PÚ	byt	N 02.02 - III	45	III
PÚ	byt	N 03.01 - III	45	III
PÚ	byt	N 03.02 - III	45	III
PÚ	byt	N 04.01 - III	45	III
PÚ	byt	N 04.02 - III	45	III
PÚ	byt	N 05.01 - III	45	III
PÚ	byt	N 05.02 - III	45	III
PÚ	byt	N 06.01 - III	45	III
PÚ	tech.místnosti	P 01.01 - III	45	III
PÚ	záložní zdroj elektřiny	P 01.02 - III	45	III
PÚ	strojovna sprinklerů	P 01.02 - III	45	III
PÚ	kóje	P 01.05 - III	45	III
PÚ	šachta	Š- PO1.01/No3		II
PÚ	šachta	Š- PO1.02/No3		II
PÚ	šachta	Š- PO1.03/No6		II
PÚ	šachta	Š- PO1.04/No6		II
PÚ	šachta	Š- NO2.05/No6		II
PÚ	šachta	Š- PO1.06/No6		II
PÚ	výtahová šachta	Š- PO1.07/No6		II

Požadovaná požární odolnost

Položka	Stavební konstrukce	Stupeň požární bezpečnosti			
		I.	II.	III.	IV.
1	Požární stěny a požární stropy a) v podzemních podlažích b) v nadzemních podlažích c) v posledním n. p. d) mezi objekty	Požární odolnost			
		30 DP1	45 DP1	60 DP1	120 DP1
		15 DP1	30 DP1	45 DP1	90 DP1
		15 DP1	15 DP1	30 DP1	45 DP1
		30 DP1	45 DP1	60 DP1	120 DP1
2	Požární uzávěry otvorů v požárních stěnách a požárních stropěch				
	a) v podzemních podlažích	15 DP1	30 DP1	30 DP1	30 DP1
	b) v nadzemních podlažích	15 DP3	15 DP1	30 DP3	30 DP3
	c) v posledním n. p.	15 DP3	15 DP1	15 DP3	15 DP3
3	Obvodové stěny				
	a) zajišťující stabilitu konstrukce				
	i. v podzemních podlažích	30 DP1	45 DP1	60 DP1	120 DP1
	ii. v nadzemních podlažích	15 DP1	30 DP1	45 DP1	90 DP1
	iii. v posledním n. p.	15 DP1	15 DP1	30 DP1	45 DP1
b) nezajišťující stabilitu konstrukce	15 DP1	15 DP1	30 DP1	45 DP1	
4	Nosné konstrukce uvnitř požárního úseku, které zajišťují stabilitu objektu				
	a) v podzemních podlažích	30 DP1	45 DP1	60 DP1	120 DP1
	b) v nadzemních podlažích	15 DP1	30 DP1	45 DP1	90 DP1
	c) v posledním n. p.	15 DP1	15 DP1	30 DP1	45 DP1
5	Nosné konstrukce vně objektu, které zajišťují stabilitu objektu (bez ohledu na podlaží)	15	15	15	30 DP1
6	Nosné konstrukce uvnitř požárního úseku				
	(bez ohledu na podlaží)	15	15	30	45
7	Nenosné konstrukce uvnitř požárního objektu				
	(bez ohledu na podlaží)	-	-	-	DP2
8	Výtahové a instalační šachty				
	Požárně dělící konstrukce EI	30DP2	30DP2	30DP1	30DP1
	Požární uzávěry otvorů EW/EI	15DP2	15DP2	15DP1	15DP1
9	Střešní pláště	-	-	15	30

D.3.1.6. Zhodnocení navržených stavebních hmot (stupeň hořlavosti, odkapávání v podmínkách požáru, rychlost šíření plamene po povrchu, toxicita zplodin hoření apod.)

Požární stěny: REI (nosné), EI (nenosné)

Požární stropy: REI

Požární uzávěry otvorů: EI (ústící do CHÚC), EW

Obvodové stěny: REW / EW

Suterénní obvodová stěna: R

Nosné konstrukce uvnitř PÚ: R

Stropy uvnitř PÚ: RE

Nosné konstrukce střech: REI / EI

Strop uvnitř PÚ: REI

Požární uzávěry otvorů šachet: EW

#### Navrhovaná požární odolnost

Stavební konstrukce	Materiál	Požární odolnost
Obvodové nosné stěny pod terénem	Železobeton, tl. 200 mm	REI 180 DP1
Obvodové nosné stěny nad terénem	Železobeton, tl. 250 mm + TI + tašky (provětrávaná fasáda)	REI 180 DP1
Vnitřní nosné stěny	Železobeton, tl. 200 mm	REI 180 DP1
Vnitřní nosné sloupy	Železobeton, 250×250	REI 180 DP1
Vnitřní nenosné stěny	Keramické tvárnice, tl. 150 mm	EI 180 DP1
	Keramické tvárnice, tl. 100 mm	EI 180 DP1
	Protipožární sklo	EI 30 DP1
Stropní deska	Železobeton, tl. 200 mm	REI 180 DP1
Střešní deska	Železobeton, tl. 200 mm	REI 180 DP1
Výtahová a instalační šachty	Protipožární předstěna, tl. 100 mm	EI 30 DP1
	Železobeton, tl. 180 mm	REI 180 DP1
Vnitřní schodiště ve třídě MŠ	Prefabrikované, železobetonové	EI 180 DP1

Provětrávaná fasáda je tvořena z ŽB monolitické stěny Požární odolnosti REI 180 DP1, tepelné izolace z PUR desek (třída reakce na oheň B2) a keramických tašek (třída reakce na oheň A1).

D.3.1.7. Zhodnocení možnosti provedení požárního zásahu, evakuace osob, zvířat a majetku a stanovení druhů a počtu únikových cest, jejich kapacity, provedení a vybavení.

Pro nadzemní podlaží objektu jsou počty osob počítány dle ČSN 73 0818. Viz oddíl č.2

Stanovení druhů a počtu únikových cest

Bytová část

V rámci obytné části je navržena jedna chráněná úniková cesta typu A, protože se v objektu nachází jenom jedno podzemní podlaží a zároveň je požární výška objektu 17,150 m. CHÚC A vede z 1.PP do 6.NP. V objektu se nenachází protipožární předsíň, větrání zajištěno střešním oknem o rozměrech 1,2×1,8 (S=2,16m<sup>2</sup>). Východ z CHÚC A na volné prostranství se nachází v přízemí domu. Šířka schodišťového ramene je 1,1 m. Všechny dveře v CHÚC A jsou zabezpečeny panikovým kováním.

Galerie

Z galerie jsou navrhované východy přímo na volné prostranství do prostoru Kosarková nábřeží a vnitřního dvoru, z kterého je možné uniknout dále. Tyto východy jsou opatřeny panikovým kováním.

Ověření šířek únikových cest

Nejmenší požadovaná šířka únikových cest byla splněna u všech navržených CHÚC.

Označení	Popis	K	E	s	u	u'	Požadovaný	Navrhovaný
CHÚC A								
KM1	Východ na volné prostranství	160	71	1	0,444	1	550 mm	2000 mm
KM2	Schodišťové rameno z bytů	120	68	1	0,567	1	550 mm	1100 mm
KM3	Chodba 1.NP	160	71	1	0,444	1	550 mm	1460 mm
KM4	Schodišťové rameno z 1PP	100	3	1	0,015	0,5	275 mm	1100 mm

Pro CHÚC A je stanoven mezní počet osob na 450.

Počet evakuovaných osob: 71

$71 \leq 450$

VYHOVUJE

Úniková cesta splňuje požadavek na minimální šířku 1100 mm. Všechny dveřní otvory (Vstupy do jednotlivých bytů, východ na volné prostranství) mají šířku min. 895mm.

VYHOVUJE

Kritickým místem je schodiště CHÚC (SPB II) v 1NP (KM1). S ohledem na evakuovaný počet osob byl stanoven minimální požadovaný počet

únikových pruhů:  $u = (E \times s) / K = 71 \times 1 / 120 = 1,625$

u ... počet únikových pruhů, šířka jednoho únikového pruhu je 550 mm

E ... počet evakuovaných osob v kritickém místě, E = 71 osoba

s ... součinitel evakuace, pro unikající osoby schopné samostatného pochůbu, s = 1

K ... maximální počet unikajících osob v jenom únikovém pruhu, K = 120 osob

(stanoveno dle přílohy 13 Požární bezpečnost staveb Syllabus pro praktickou výuku)

Minimální šířka únikové cesty tedy činí 895 mm ( $1,625 \times 550$ ). V objektu šířka schodišťového ramene a mezpodesty činí 1100 mm, což vyhovuje minimální možné hodnotě.

D.3.1.8. Stanovení odstupových, popřípadě bezpečnostních vzdáleností a vymezení požárně nebezpečného prostoru, zhodnocení odstupových, popřípadě bezpečnostních vzdáleností ve vztahu k okolní zástavbě, sousedním pozemkům a volným skladům

Vymezení odstupových vzdáleností a požárně nebezpečného prostoru

Horizontální požární pásy splňují minimální výšku 900 mm. Odstupové vzdálenosti byly určeny s pomocí výpočetního modelu (vytvořen ing.

Markem Pokorným Ph.D.), který je v souladu s ČSN 73 0802. Hodnoty byly stanoveny pro nehořlavý konstrukční systém, dané požární zatížení v konkrétním PÚ a procento požárně otevřených ploch.

Výsledkem výpočtů je fakt, že řešený objekt se nenachází v požárně nebezpečném prostoru sousedních budov a zároveň tyto budovy neohrožuje svým požárně nebezpečným prostorem.

Číslo PÚ	Obvodové stěny	Rozměry požárně otevřených ploch	S <sub>po</sub> [m <sup>2</sup> ]	h <sub>u</sub> [m]	l [m]	S <sub>p</sub> [m <sup>2</sup> ]	p <sub>o</sub> [%]	p <sub>v</sub> [kg/m <sup>2</sup> ]	d[m]
1-A PO1.01/NO6	-	-	-	-	-	-	-	-	-
N 01.01 - II	Jihozápadní fasáda Jihovýchodní fasáda Severozápadní fasáda	- - -	- - -	- - -	- - -	- - -	- - -	- - -	- - -
N 01.02 - II	Jihozápadní fasáda	-	-	-	-	-	-	-	-
N 02.01 - III	Jihozápadní fasáda Jihovýchodní fasáda Severozápadní fasáda	- 2x(1,2x2,2) 1,8x2,2 0,5x0,8 1,8x2,2	- 5,28 3,96 0,4 3,96	- 4,4 2,2 0,8 2,2	- 2,4 1,8 0,5 1,8	- 5,28 3,96 0,4 3,96	- 100 100 100 100	- 45 45 45 45	- 2,13 2,47 0,85 2,47
N 02.02 - III	Severovýchodní fasáda Jihovýchodní fasáda	1,8x2,2 0,6x1,8 1x5,4	3,96 3,96 5,4	6,3 6,3 5,4	1,8 0,6 1	3,96 1,08 5,4	100 100 100	45 45 45	2,47 1,11 2,54
N 03.01 - III	Jihozápadní fasáda Jihovýchodní fasáda Severozápadní fasáda	- 2x(0,6x1,8) 2x(1,2x2,2) 1,8x2,2 0,5x0,8	- 2,16 5,28 3,96 0,4	- 3,6 4,4 2,2 0,8	- 0,36 2,4 1,8 0,5	- 2,16 5,28 3,96 0,4	- 100 100 100 100	- 45 45 45 45	- 1,11 2,13 2,47 0,85
N 03.02 - III	Severovýchodní fasáda Jihovýchodní fasáda	0,5x0,8 1,2x2,2 1,8x2,2	0,4 2,64 3,96	0,8 2,2 2,2	0,5 1,2 1,8	0,4 2,64 3,96	100 100 100	45 45 45	0,85 2,13 2,47
N 04.01 - III	Jihozápadní fasáda	x 1,2x2,2	3,96 2,64	2,2 2,2	1,8 1,2	3,96 2,64	100 100	45 45	2,47 2,13

	Jihovýchodní fasáda	1,5×2,2	3,3	2,2	1,5	3,3	100	45	2,33
	Severozápadní fasáda	2×(1,2×2,2)	5,28	4,4	2,4	5,28	100	45	2,13
N 04.02 - III	Severovýchodní fasáda	0,5×0,8	0,4	0,8	0,5	0,4	100	45	0,85
	Jihovýchodní fasáda	2×(1,8×2,2)	7,92	3,6	4,4	7,92	100	45	2,47
		1,2×2,2							2,13
N 05.01 - III	Jihozápadní fasáda	-	-	-	-	-	-	-	-
	Jihovýchodní fasáda	2×(1,2×2,2)	5,28	2,2	3,2	7,04	75	45	2,13
	Severozápadní fasáda	0,5×0,8	0,4	0,8	0,5	0,4	100	45	0,85
		2×(1,2×2,2)	5,28	4,4	2,4	5,28	100	45	2,13
N 05.02 - III	Severovýchodní fasáda	0,5×0,8	0,4	0,8	0,5	0,4	100	45	0,85
	Jihovýchodní fasáda	2×(1,2×2,2)	5,28	4,4	2,4	5,28	100	45	2,13
		1,8×2,2	3,96	2,2	1,8	3,96	100	45	2,47
N 06.01 - III	Jihozápadní fasáda	-	-	-	-	-	-	-	-
	Jihovýchodní fasáda	2×(1,2×2,2)	5,28	4,4	2,4	5,28	100	45	2,13
		1,8×2,2	3,96	2,2	1,8	3,96	100	45	2,47
	Severozápadní fasáda	0,5×0,8	0,4	0,8	0,5	0,4	100	45	0,85
		1,8×2,2	3,96	2,2	1,8	3,96	100	45	2,47
		1,2×2,2	2,64	2,2	1,2	2,64	100	45	2,13
P 01.01 - III	-	-	-	-	-	-	-	-	-
P 01.02 - III	-	-	-	-	-	-	-	-	-
P 01.03 - III	-	-	-	-	-	-	-	-	-
P 01.04 - III	-	-	-	-	-	-	-	-	-
P 01.05 - III	-	-	-	-	-	-	-	-	-
Š-PO1.01/No3	-	-	-	-	-	-	-	-	-
Š-PO1.02/No3	-	-	-	-	-	-	-	-	-
Š-PO1.03/No3	-	-	-	-	-	-	-	-	-
Š-PO1.04/No6	-	-	-	-	-	-	-	-	-
Š-NO2.05/No6	-	-	-	-	-	-	-	-	-
Š-PO1.06/No6	-	-	-	-	-	-	-	-	-
Š-PO1.07/No6	-	-	-	-	-	-	-	-	-

D.3.1.9. Určení způsobu zabezpečení stavby požární vodou včetně rozmístění vnitřních a vnějších odběrných míst, popřípadě způsobu zabezpečení jiných hasebních prostředků u staveb, kde nelze použít vodu jako hasební látku

#### Vnitřní odběrná voda

V každém bytovém podlaží je v prostorách CHÚC A umístěný požární hydrant. Jednotlivé hydranty jsou napojené na požární vodovod vedený stoupacím potrubím. Hydrantová



ocelová skříňka má rozměry 665 x 665 x 200 mm a je umístěná v CHÚC ve výšce 1 200 mm nad podlahou. Navrhnutý je hadicový systém se zploštělou hadicí světlosti 19 mm, délky 20 m a dostřikem 10 m. Nejdlejší místo se nachází ve vzdálenosti 24 m od hydrantové skříňky. V části budovy s galerií je umístěn 1 nástěnný požární hydrant.

#### Vnější odběrná místa

Vnějším odběrným místem bude hydrant s přípojkou DN 100, který bude umístěn maximálně ve vzdálenosti 20 m od řešeného objektu. Hydrant bude napojen na veřejný vodovodní řád v maximální vzdálenosti po 300 metrech a umístěn mimo požárně nebezpečné prostory.

D.3.1.10. Vymezení zásahových cest a jejich technického vybavení, opatření k zajištění bezpečnosti osob provádějících hašení požáru a záchranné práce, zhodnocení příjezdových komunikací, popřípadě nástupních ploch pro požární techniku

Dle ČSN 73 0833 bude každá bytová jednotka vybavená zařízením autonomní detekce a signalizace požáru fungujícím prostřednictvím baterií. Jednotka bude vždy umístěná v zádveři každého bytu.

CHÚC A bude vybavena nouzovým osvětlením s minimální dobou osvětlení 60 min.

Každé autonomní svítidlo bude opatřeno vlastní baterií. Chráněná úniková cesta bude také opatřena tlačítky pro ohlášení požáru.

Galerie bude vybavena tlačítkem pro hlášení požáru a nouzovým osvětlením s minimální dobou osvětlení 60 min.

Nejbližší hasičská stanice se nachází na adrese Nové mlýny, 110 00 Nové Město. Řešený objekt je pro požární vozidla přístupný přímo z přilehlé komunikace z jihovýchodní strany. Pro zásahovou jednotku je objekt přístupný i ze severní strany.

D.3.1.11. Stanovení počtu, druhů a způsobu rozmístění hasicích přístrojů, popřípadě dalších věcných prostředků požární ochrany nebo požární techniky

#### Bytová část

V CHÚC je navržený v každém podlaží 1 ks práškového PHP 21A. Do místnosti kolárny navržen 1 ks práškového PHP 21A. Galerie

$$nr = 0,15 \times V ( 170 \times 1,07 \times 1 ) = 2,023$$

$$nhj = 2,023 \times 6 = 12,138$$

$$nphp = 12,138 / 6 = 2,023 \Rightarrow 2ks \text{ PHP}$$

Navrhuji 2 ks práškového PHP 21A.

D.3.1.12. Zhodnocení technických, popřípadě technologických zařízení stavby (rozvodná potrubí, vzduchotechnická zařízení, vytápění apod.) z hlediska požadavků požární bezpečnosti

Objekt je vybaven vnitřními rozvody VZT, vody, kanalizace a elektroinstalace. Rozvody budou z nehořlavých látek.

Všechny potřebné prostupy rozvodů mezi jednotlivými PÚ budou utěsněné požárními ucpávkami či klapkami v souladu s ČSN 73 0802.

Stanovení požadavků pro hašení požáru a záchranné práce

D.3.2.1 Výkresová část

D.3.2.2 Koordinační situační výkres

D.3.2.3 Půdorys 1.PP

D.3.2.4 Půdorys 1.NP

D.3.2.5 Půdorys 2.NP

D.3.2.6 Půdorys 3.NP

D.3.2.7 Půdorys 4.NP

D.3.2.8 Půdorys 5.NP

D.3.2.9 Půdorys 6.NP

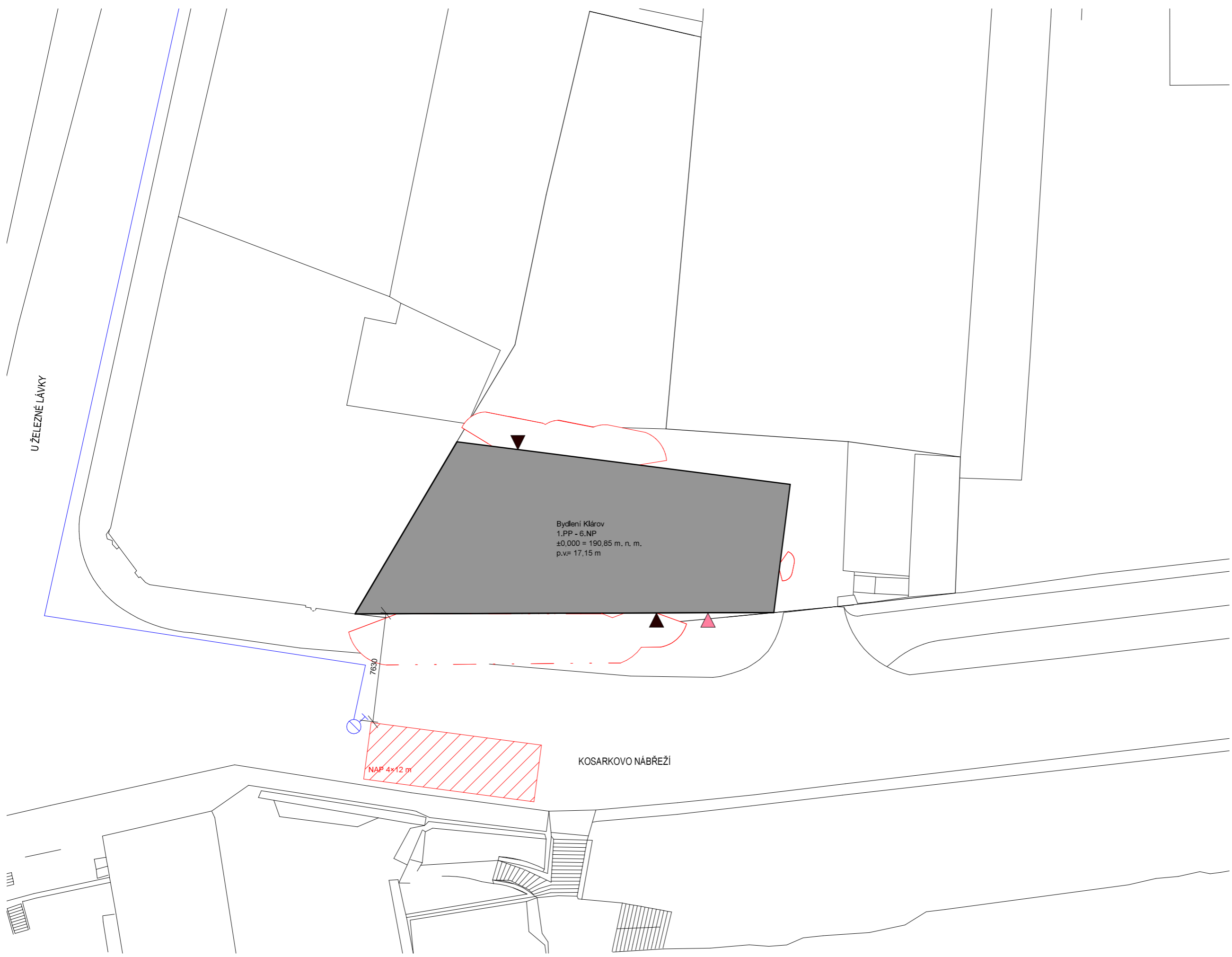

Bydlení Klárov  
 1.PP - 6.NP  
 ±0,000 = 190,85 m. n. m.  
 p.v.= 17,15 m





U ŽELEZNÉ LÁVKY

KOSARKOVO NÁBŘEŽÍ

NAP 4x12 m

7630

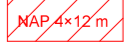
LEGENDA

-  ŘEŠENÝ OBJEKT
-  PODZEMNÍ HYDRANT
-  VSTUP DO OBJEKTU
-  NÁSTUPNÍ PLOCHA POŽÁRNÍHO ZÁSAHU  
NAP 4x12 m
-  VODOVOD
-  POŽÁRNĚ NEBEZPEČNÝ PROSTOR



Fakulta Architektury ČVUT v Praze  
 bakalářská práce  
 ± 0,000 = + 190,850 m n.m., BPV



**BYDLENÍ KLÁROV**

15129 ÚSTAV NAVRHOVÁNÍ III

KONZULTANT

Ing. Stanislava Neubergová, Ph. D

ČÍSLO VÝKRESU VYPRACOVALA

D.3.2.2 Diana Lukianova

OBSAH VÝKRESU MĚŘÍTKO DATUM

Situace 1 : 250 05/2023

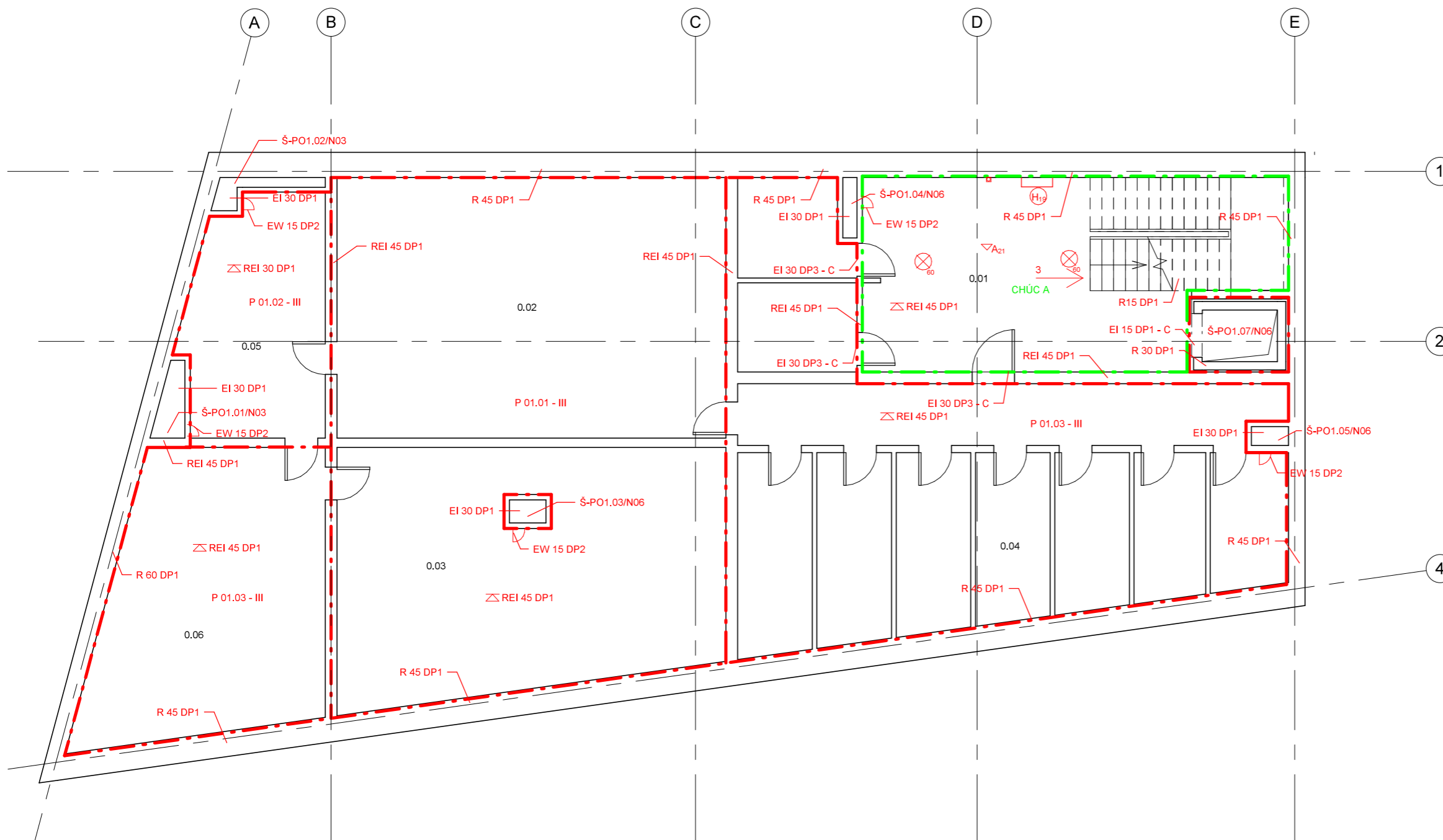

**LEGENDA**

- - - HRANICE PÚ
- . - . HRANICE PNP
- POŽÁRNĚ NEBEZPEČNÝ PROSTOR
- SMĚR ÚNIKU
- ⇨ ÚNIK NA VOLNÉ PROSTRANSTVÍ
- ⊙ VNITŘNÍ POŽÁRNÍ HYDRANT  
Hadicový systém se zploštělou hadicí světlosti 19mm, délky 20m a dostřiku 10m
- ▽ PŘENOSNÝ HASÍČÍ PŘÍSTROJ  
Práškový PHP 21A
- ⚡ POŽÁRNÍ STROP
- ⊙ POŽÁRNÍ STROPAŘÍŽENÍ AUTOMATICKÉ DETEKCE A SIGNALIZACE
- ⊠ TLAČÍTKOVÝ HLÁSIČ POŽÁRU
- ⊙ NOUZOVÉ OSVĚTLENÍ CHÚCNA BATERIE, min. doba osvětlení 60 min
- KM1 KRITICKÉ MÍSTO

**Výkaz místností 1PP**

Číslo	Název	Plocha	Povrchová úprava podlahy	Povrchová úprava stropu	Povrchová úprava stěny
0.01	Schodišťová hala	36 m <sup>2</sup>	Epoxodová stěrka	Vápenocementová omítka	Vápenocementová omítka
0.02	Technická místnost	46 m <sup>2</sup>	Epoxodová stěrka	Vápenocementová omítka	Vápenocementová omítka
0.03	Záložní zdroj elektřiny	42 m <sup>2</sup>	Epoxodová stěrka	Vápenocementová omítka	Vápenocementová omítka
0.04	Technická místnost	6 m <sup>2</sup>	Epoxodová stěrka	Vápenocementová omítka	Vápenocementová omítka
0.05	Technická místnost	15 m <sup>2</sup>	Epoxodová stěrka	Vápenocementová omítka	Vápenocementová omítka
0.06	Sklepní koje × 9	30 m <sup>2</sup>	Epoxodová stěrka	Vápenocementová omítka	Vápenocementová omítka



Fakulta Architektury ČVUT v Praze  
bakalářská práce  
± 0,000 = + 190,850 m n.m., BPV

**BYDLENÍ KLÁROV**

15129 ÚSTAV NAVRHOVÁNÍ III  
KONZULTANT  
Ing. Stanislava Neubergová, Ph. D

ČÍSLO VÝKRESU VYPRACOVALA  
D.3.2.3 Diana Lukianova

OBSAH VÝKRESU MĚŘÍTKO DATUM  
Půdorys 1.PP 1 : 100 5/2023

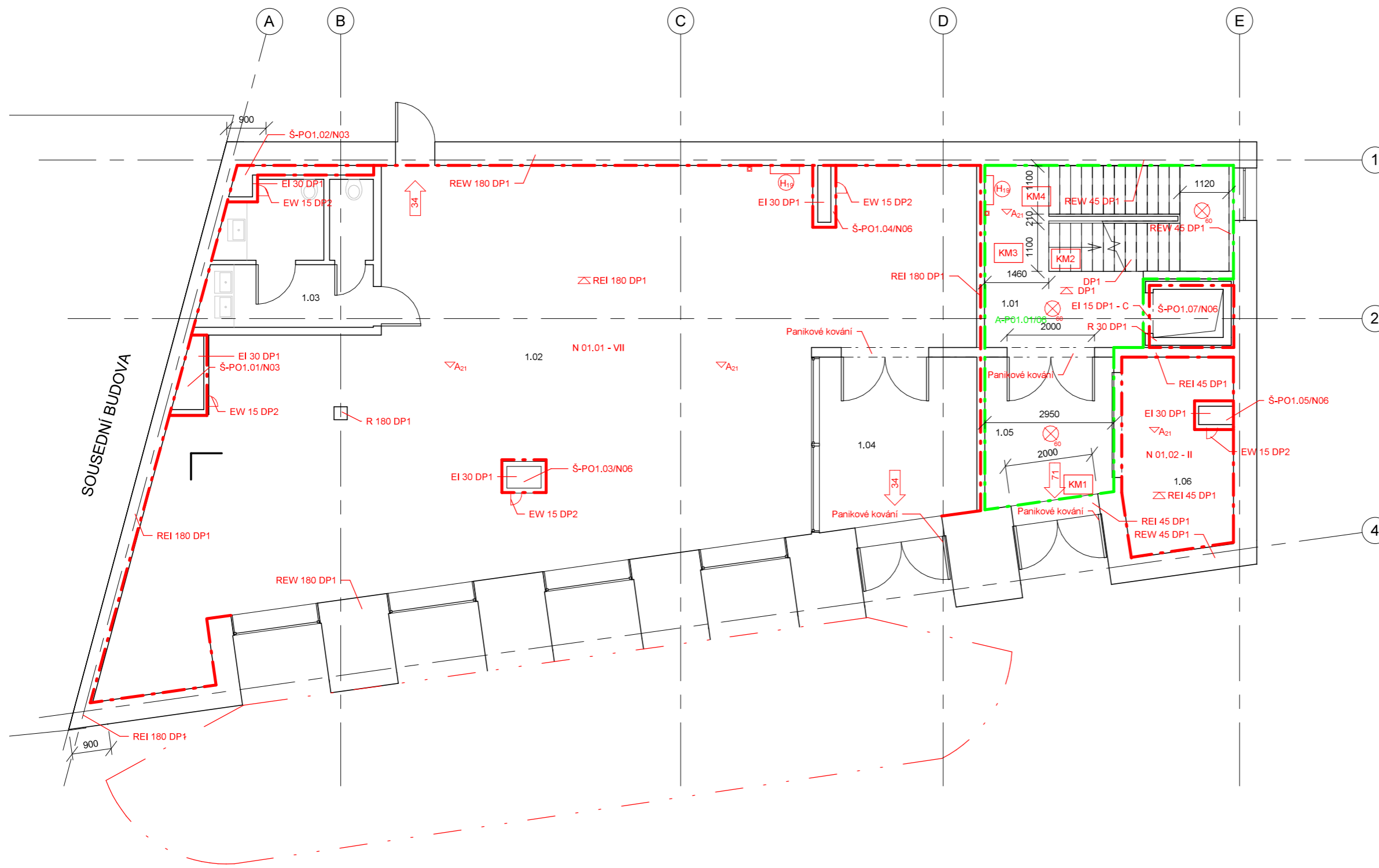

- LEGENDA**
- - - HRANICE PÚ
  - . - . - HRANICE PNP
  - POŽÁRNĚ NEBEZPEČNÝ PROSTOR
  - SMĚR ÚNIKU
  - ⇨ ÚNIK NA VOLNÉ PROSTRANSTVÍ
  - ⊙ VNITŘNÍ POŽÁRNÍ HYDRANT  
Hadicový systém se zploštělou hadicí světlosti 19mm, délky 20m a dostřiku 10m
  - ▽ PŘENOSNÝ HASÍČÍ PŘÍSTROJ  
Práškový PHP 21A
  - ⚡ POŽÁRNÍ STROP
  - ⊙ POŽÁRNÍ STROPAŘIZENÍ AUTOMATICKÉ DETEKCE A SIGNALIZACE
  - ⊠ TLAČÍTKOVÝ HLÁSIČ POŽÁRU
  - ⊙ NOUZOVÉ OSVĚTLENÍ CHŮCNA BATERIE, min. doba osvětlení 60 min
  - KM1 KRITICKÉ MÍSTO

SOUSEDNÍ BUDOVA

Výkaz místností 1NP

Číslo	Název	Plocha	Povrchová úprava podlahy	Povrchová úprava stropu	Povrchová úprava stěny
1.01	Schodišťová hala	22 m <sup>2</sup>	Epoxodová stěrka	Vápenocementová omítka	Vápenocementová omítka
1.02	Výstavní prostop	139 m <sup>2</sup>	Keramická dlažba	Vápenocementová omítka	Betonová stěrka
1.03	WC	12 m <sup>2</sup>	Epoxodová stěrka	Vápenocementová omítka	Keramický obklad
1.04	Zádveří	14 m <sup>2</sup>	Keramická dlažba	Vápenocementová omítka	Betonová stěrka
1.05	Zádveří	10 m <sup>2</sup>	Keramická dlažba	Vápenocementová omítka	Betonová stěrka
1.06	Kolárna	11 m <sup>2</sup>	Epoxodová stěrka	Vápenocementová omítka	Vápenocementová omítka



Fakulta Architektury ČVUT v Praze  
bakalářská práce  
± 0,000 = + 190,850 m n.m., BPV

**BYDLENÍ KLÁROV**

15129 ÚSTAV NAVRHOVÁNÍ III  
KONZULTANT  
Ing. Stanislava Neubergová, Ph. D.

ČÍSLO VÝKRESU VYPRACOVALA  
D.3.2.4 Diana Lukianova

OBSAH VÝKRESU MĚŘÍTKO DATUM  
Půdorys 1.NP 1 : 100 5/2023

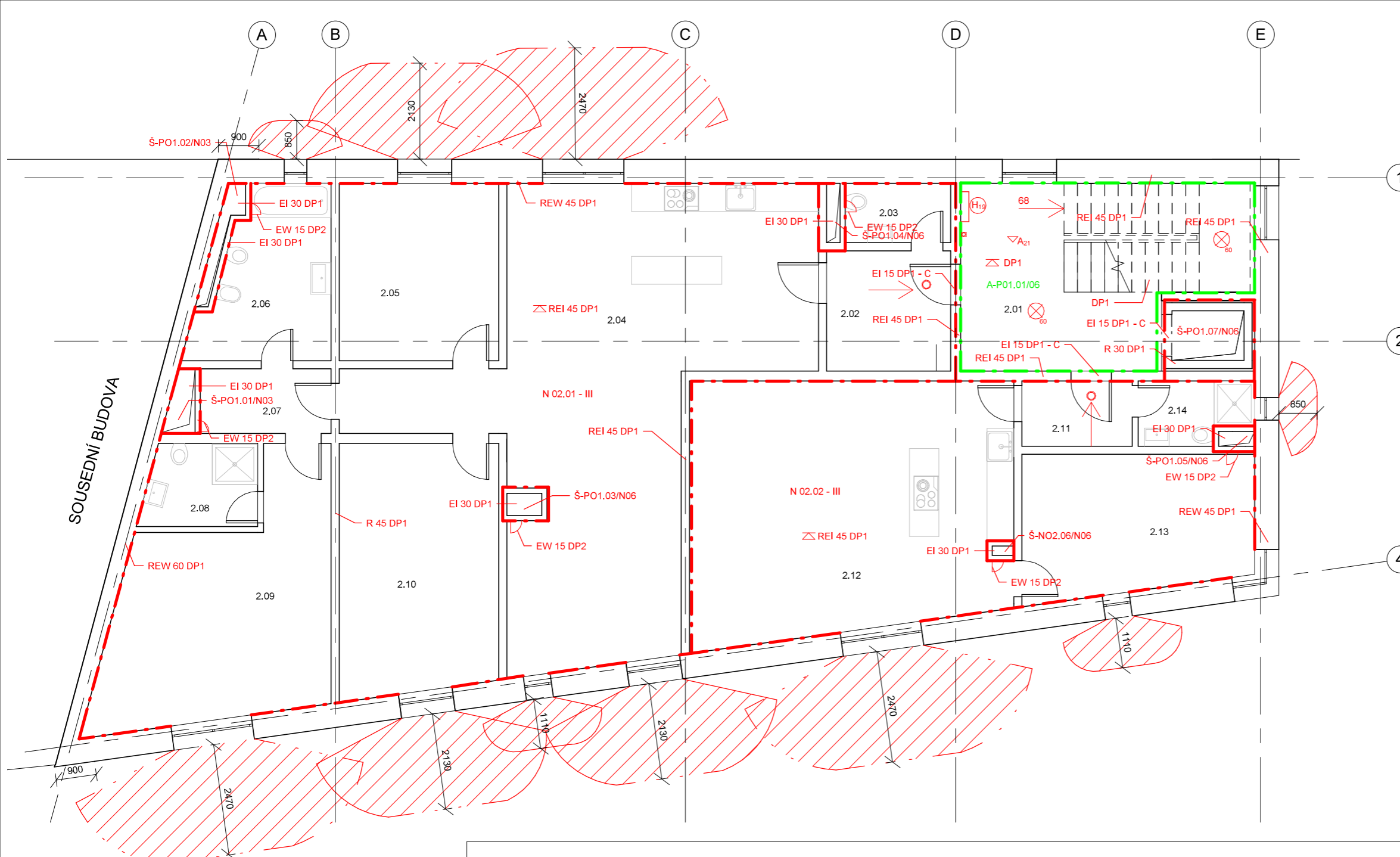

- LEGENDA**
- - - HRANICE PÚ
  - . . . HRANICE PNP
  - ▨ POŽÁRNĚ NEBEZPEČNÝ PROSTOR
  - SMĚR ÚNIKU
  - ⇨ ÚNIK NA VOLNÉ PROSTRANSTVÍ
  - ⊙<sub>H19</sub> VNITŘNÍ POŽÁRNÍ HYDRANT  
Hadicový systém se zploštělou hadicí  
světlosti 19mm, délky 20m a dostříku 10m
  - ▽<sub>A21</sub> PŘENOSNÝ HASÍČÍ PŘÍSTROJ  
Práškový PHP 21A
  - ⚡ POŽÁRNÍ STROP
  - ⊙ POŽÁRNÍ STROPZAŘÍZENÍ AUTOMATICKÉ  
DETEKCE A SIGNALIZACE
  - ⊠ TLAČÍTKOVÝ HLÁSIČ POŽÁRU
  - ⊙<sub>60</sub> NOUZOVÉ OSVĚTLENÍ CHŮCNA BATERIE,  
min. doba osvětlení 60 min
  - KM1 KRITICKÉ MÍSTO

Výkaz místností 2NP					
Číslo	Název	Plocha	Povrchová úprava podlahy	Povrchová úprava stropu	Povrchová úprava stěny
2.01	Schodišťová hala	26 m <sup>2</sup>	Epoxodová stěrka	Vápenocementová omítka	Vápenocementová omítka
2.02	Přrdsiň	7 m <sup>2</sup>	Dřevené parkety	Vápenocementová omítka	Vápenocementová omítka
2.03	WC	3 m <sup>2</sup>	Keramická dlažba	SDK podhled	Kermický obklad
2.04	Obytná kuchyň	60 m <sup>2</sup>	Dřevené parkety	Vápenocementová omítka	Vápenocementová omítka
2.05	Ložnice	14 m <sup>2</sup>	Dřevené parkety	Vápenocementová omítka	Vápenocementová omítka
2.06	Koupelna + WC	10 m <sup>2</sup>	Keramická dlažba	SDK podhled	Kermický obklad
2.07	Chodba	4 m <sup>2</sup>	Dřevené parkety	Vápenocementová omítka	Vápenocementová omítka
2.08	Koupelna + WC	5 m <sup>2</sup>	Keramická dlažba	SDK podhled	Kermický obklad
2.09	Pokoj	24 m <sup>2</sup>	Dřevené parkety	Vápenocementová omítka	Vápenocementová omítka
2.10	Pokoj	19 m <sup>2</sup>	Dřevené parkety	Vápenocementová omítka	Vápenocementová omítka
2.11	Přrdsiň	4 m <sup>2</sup>	Dřevené parkety	Vápenocementová omítka	Vápenocementová omítka
2.12	Obytná kuchyň	40 m <sup>2</sup>	Dřevené parkety	Vápenocementová omítka	Vápenocementová omítka
2.13	Ložnice	16 m <sup>2</sup>	Dřevené parkety	Vápenocementová omítka	Vápenocementová omítka
2.14	Koupelna + WC	3 m <sup>2</sup>	Keramická dlažba	SDK podhled	Kermický obklad

Fakulta Architektury ČVUT v Praze  
bakalářská práce  
± 0,000 = + 190,850 m n.m., BPV

**BYDLENÍ KLÁROV**

15129 ÚSTAV NAVRHOVÁNÍ III  
KONZULTANT  
Ing. Stanislava Neubergová, Ph. D.  
ČÍSLO VÝKRESU D.3.2.5 VYPRACOVALA Diana Lukianova  
OBSAH VÝKRESU Půdorys 2.NP MĚŘÍTKO 1 : 100 DATUM 5/2023

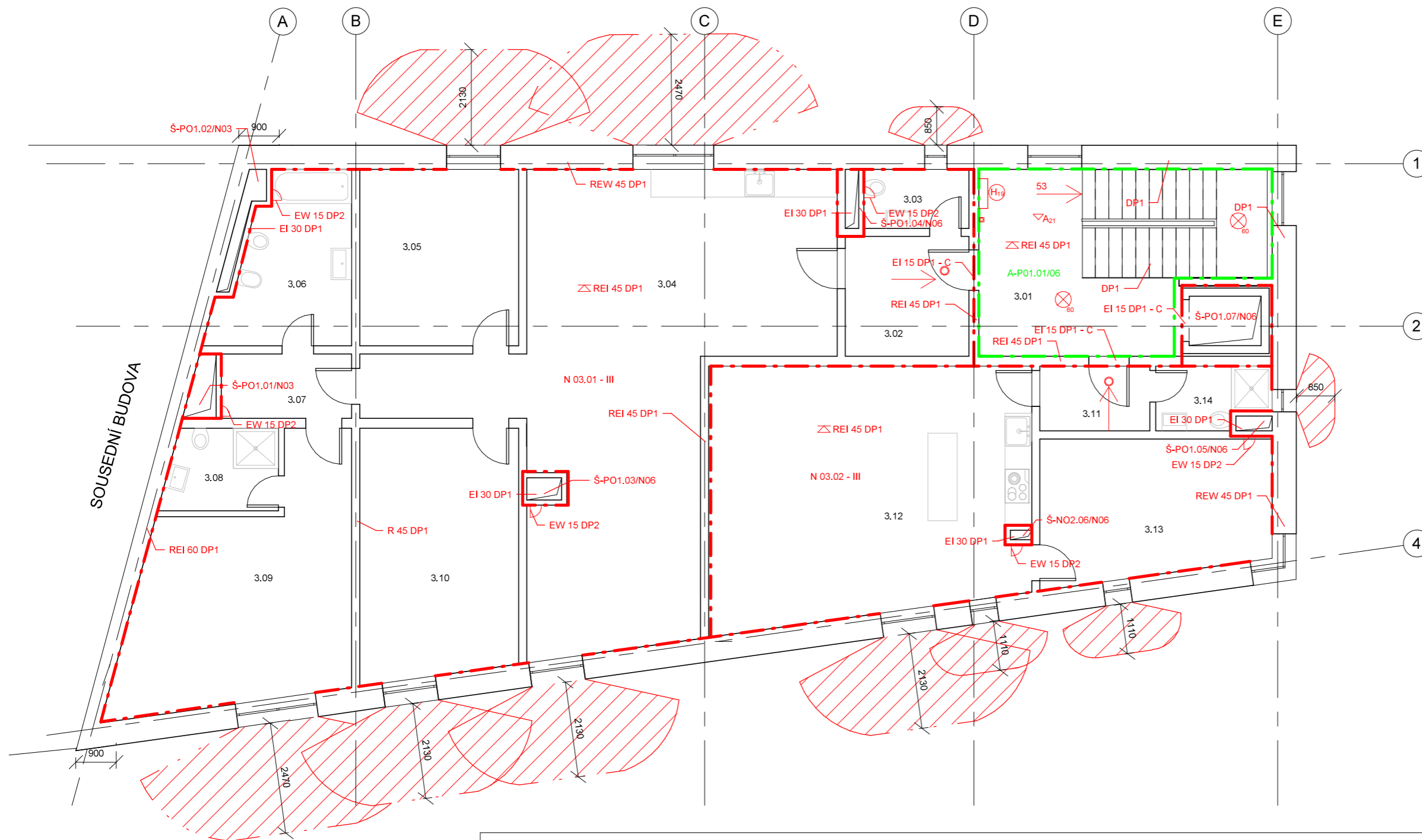

- LEGENDA**
- - - HRANICE PÚ
  - · - · - HRANICE PNP
  - / / / / POŽÁRNĚ NEBEZPEČNÝ PROSTOR
  - SMĚR ÚNIKU
  - ⇨ ÚNIK NA VOLNÉ PROSTRANSTVÍ
  - ⊕<sub>H19</sub> VNITŘNÍ POŽÁRNÍ HYDRANT  
Hadicový systém se zploštělou hadicí světlosti 19mm, délky 20m a dostřiku 10m
  - ∇<sub>A21</sub> PŘENOSNÝ HASÍCÍ PŘÍSTROJ  
Práškový PHP 21A
  - ⚡ POŽÁRNÍ STROP
  - ⊙ POŽÁRNÍ STROPZAŘÍZENÍ AUTOMATICKÉ DETEKCE A SIGNALIZACE
  - TLAČÍTKOVÝ HLÁSIČ POŽÁRU
  - ⊗<sub>60</sub> NOUZOVÉ OSVĚTLENÍ CHŮCNA BATERIE, min. doba osvětlení 60 min
  - KM1 KRITICKÉ MÍSTO

Výkaz místností 3NP

Číslo	Název	Plocha	Povrchová úprava podlahy	Povrchová úprava stropu	Povrchová úprava stěny
3.01	Schodišťová hala	26 m <sup>2</sup>	Epoxodová stěrka	Vápenocementová omítka	Vápenocementová omítka
3.02	Předsíň	7 m <sup>2</sup>	Dřevené parkety	Vápenocementová omítka	Vápenocementová omítka
3.03	WC	3 m <sup>2</sup>	Keramická dlažba	SDK podhled	Kermický obklad
3.04	Obytná kuchyň	59 m <sup>2</sup>	Dřevené parkety	Vápenocementová omítka	Vápenocementová omítka
3.05	Ložnice	14 m <sup>2</sup>	Dřevené parkety	Vápenocementová omítka	Vápenocementová omítka
3.06	Koupelna + WC	10 m <sup>2</sup>	Keramická dlažba	SDK podhled	Kermický obklad
3.07	Chodba	4 m <sup>2</sup>	Dřevené parkety	Vápenocementová omítka	Vápenocementová omítka
3.08	Koupelna + WC	5 m <sup>2</sup>	Keramická dlažba	SDK podhled	Kermický obklad
3.09	Pokoj	24 m <sup>2</sup>	Dřevené parkety	Vápenocementová omítka	Vápenocementová omítka
3.10	Pokoj	19 m <sup>2</sup>	Dřevené parkety	Vápenocementová omítka	Vápenocementová omítka
3.11	Předsíň	4 m <sup>2</sup>	Dřevené parkety	Vápenocementová omítka	Vápenocementová omítka
3.12	Obytná kuchyň	40 m <sup>2</sup>	Dřevené parkety	Vápenocementová omítka	Vápenocementová omítka
3.13	Ložnice	16 m <sup>2</sup>	Dřevené parkety	Vápenocementová omítka	Vápenocementová omítka
3.14	Koupelna + WC	3 m <sup>2</sup>	Keramická dlažba	SDK podhled	Kermický obklad



Fakulta Architektury ČVUT v Praze  
bakalářská práce  
± 0,000 = + 190,850 m n.m., BPV

**BYDLENÍ KLÁROV**

15129 ÚSTAV NAVRHOVÁNÍ III  
KONZULTANT  
Ing. Stanislava Neubergová, Ph. D.

ČÍSLO VÝKRESU D.3.2.6 VYPRACOVALA Diana Lukianova  
OBSAH VÝKRESU Půdorys 3.NP MĚŘÍTKO 1 : 100 DATUM 5/2023



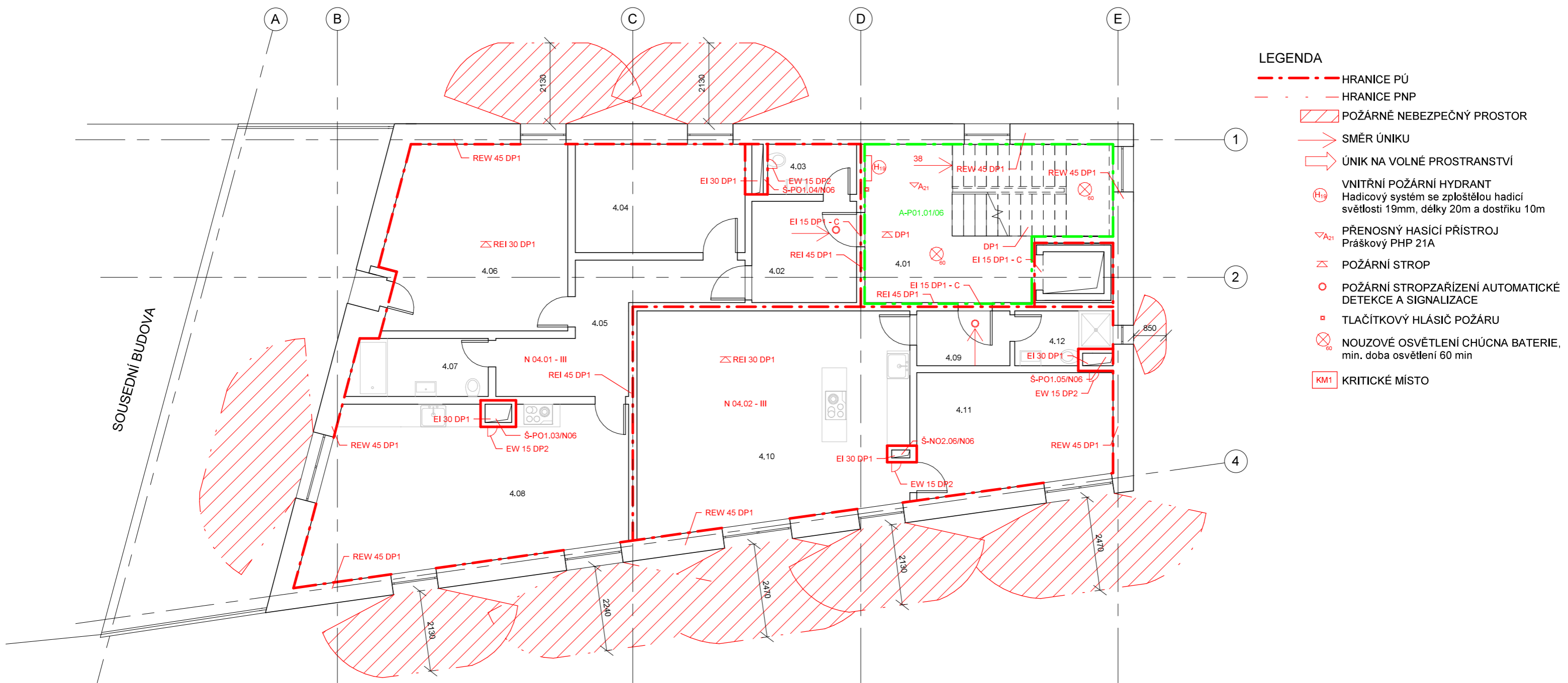

Výkaz místností 4NP

Číslo	Název	Plocha	Povrchová úprava podlahy	Povrchová úprava stropu	Povrchová úprava stěny
4.01	Schodišťová hala	26 m <sup>2</sup>	Epoxodová stěrka	Vápenocementová omítka	Vápenocementová omítka
4.02	Předsíň	7 m <sup>2</sup>	Dřevené parkety	Vápenocementová omítka	Vápenocementová omítka
4.03	WC	3 m <sup>2</sup>	Keramická dlažba	SDK podhled	Kermický obklad
4.04	Ložnice	13 m <sup>2</sup>	Dřevené parkety	Vápenocementová omítka	Vápenocementová omítka
4.05	Pokoj	12 m <sup>2</sup>	Dřevené parkety	Vápenocementová omítka	Vápenocementová omítka
4.06	Chodba	24 m <sup>2</sup>	Dřevené parkety	Vápenocementová omítka	Vápenocementová omítka
4.07	Koupelna + WC	6 m <sup>2</sup>	Keramická dlažba	SDK podhled	Kermický obklad
4.08	Obytná kuchyň	35 m <sup>2</sup>	Dřevené parkety	Vápenocementová omítka	Vápenocementová omítka
4.09	Předsíň	4 m <sup>2</sup>	Dřevené parkety	Vápenocementová omítka	Vápenocementová omítka
4.10	Obytná kuchyň	39 m <sup>2</sup>	Dřevené parkety	Vápenocementová omítka	Vápenocementová omítka
4.11	Ložnice	16 m <sup>2</sup>	Dřevené parkety	Vápenocementová omítka	Vápenocementová omítka
4.12	Koupelna + WC	3 m <sup>2</sup>	Keramická dlažba	SDK podhled	Kermický obklad



Fakulta Architektury ČVUT v Praze  
bakalářská práce  
± 0,000 = + 190,850 m n.n., BPV

**BYDLENÍ KLÁROV**

15129 ÚSTAV NAVRHOVÁNÍ III

KONZULTANT  
Ing. Stanislava Neubergová, Ph. D

ČÍSLO VÝKRESU  
D.3.2.7 VYPRACOVALA  
Diana Lukianova

OBSAH VÝKRESU  
Půdorys 4.NP MĚŘÍTKO  
1 : 100 DATUM  
5/2023

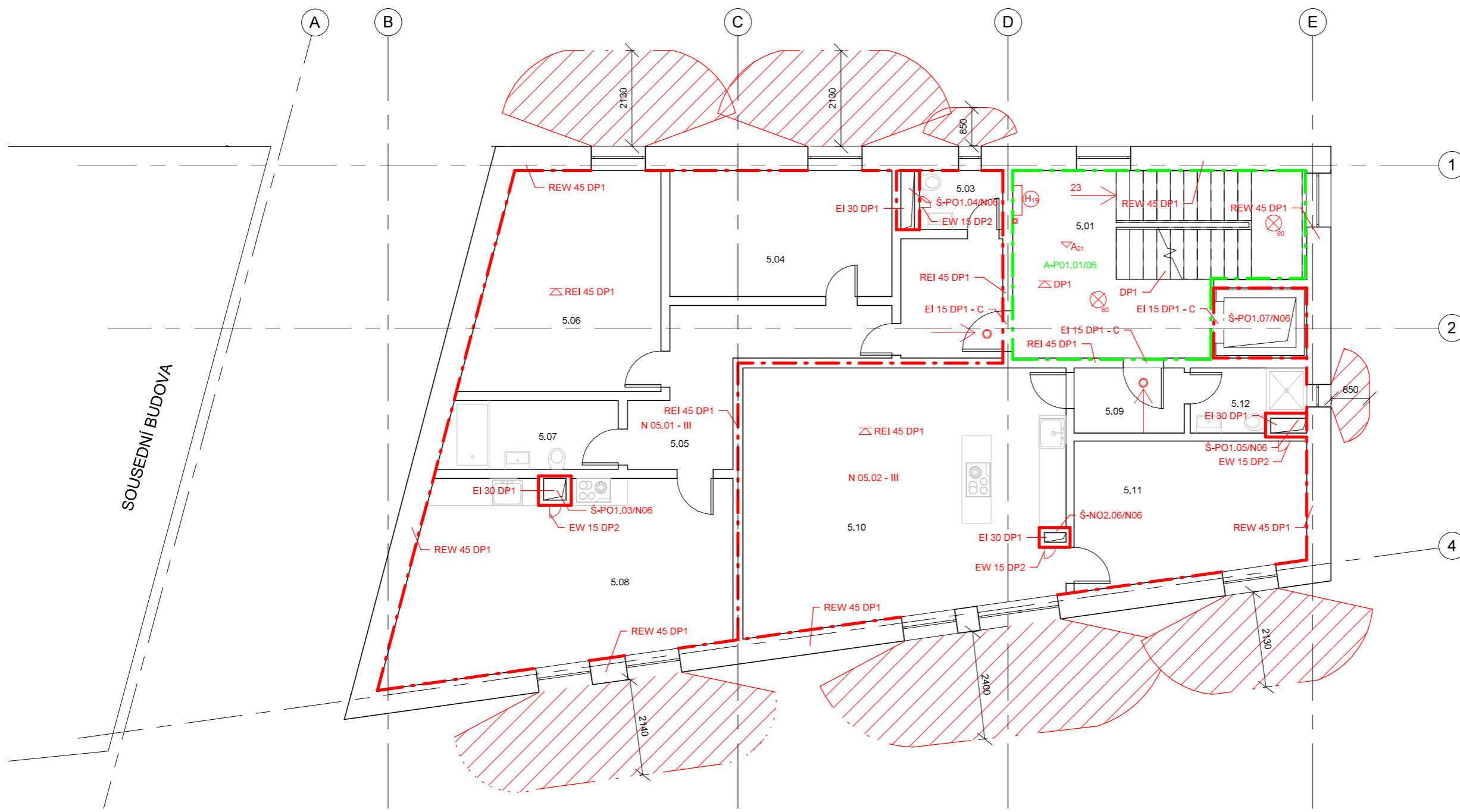

- LEGENDA**
- - - HRANICE PÚ
  - · - · - HRANICE PNP
  - ▨ POŽÁRNĚ NEBEZPEČNÝ PROSTOR
  - SMĚR ÚNIKU
  - ⇨ ÚNIK NA VOLNÉ PROSTRANSTVÍ
  - ⊙ VNITŘNÍ POŽÁRNÍ HYDRANT
  - ⊙<sub>H19</sub> Hadicový systém se zploštělou hadicí světlostí 19mm, délky 20m a dostřiku 10m
  - ▽<sub>A21</sub> PŘENOSNÝ HASÍČÍ PŘÍSTROJ  
Práškový PHP 21A
  - ▤ POŽÁRNÍ STROP
  - POŽÁRNÍ STROPZAŘÍZENÍ AUTOMATICKÉ DETEKCE A SIGNALIZACE
  - TLAČÍTKOVÝ HLÁSIČ POŽÁRU
  - ⊗<sub>60</sub> NOUZOVÉ OSVĚTLENÍ CHŮCNA BATERIE, min. doba osvětlení 60 min
  - KM1 KRITICKÉ MÍSTO

SOUSEDNÍ BUDOVA

Výkaz místností 5NP

Číslo	Název	Plocha	Povrchová úprava podlahy	Povrchová úprava stropu	Povrchová úprava stěny
5.01	Schodišťová hala	26 m <sup>2</sup>	Epoxodová stěrka	Vápenocementová omítka	Vápenocementová omítka
5.02	Předsíň	6 m <sup>2</sup>	Dřevené parkety	Vápenocementová omítka	Vápenocementová omítka
5.03	WC	2 m <sup>2</sup>	Keramická dlažba	SDK podhled	Kermický obklad
5.04	Ložnice	14 m <sup>2</sup>	Dřevené parkety	Vápenocementová omítka	Vápenocementová omítka
5.05	Chodba	11 m <sup>2</sup>	Dřevené parkety	Vápenocementová omítka	Vápenocementová omítka
5.06	Pokoj	21 m <sup>2</sup>	Dřevené parkety	Vápenocementová omítka	Vápenocementová omítka
5.07	Koupelna + WC	6 m <sup>2</sup>	Keramická dlažba	SDK podhled	Kermický obklad
5.08	Obytná kuchyň	31 m <sup>2</sup>	Dřevené parkety	Vápenocementová omítka	Vápenocementová omítka
5.09	Předsíň	4 m <sup>2</sup>	Dřevené parkety	Vápenocementová omítka	Vápenocementová omítka
5.10	Obytná kuchyň	39 m <sup>2</sup>	Dřevené parkety	Vápenocementová omítka	Vápenocementová omítka
5.11	Ložnice	16 m <sup>2</sup>	Dřevené parkety	Vápenocementová omítka	Vápenocementová omítka
5.12	Koupelna + WC	3 m <sup>2</sup>	Keramická dlažba	SDK podhled	Kermický obklad



Fakulta Architektury ČVUT v Praze  
bakalářská práce  
± 0,000 = + 190,850 m n.m., BPV

**BYDLENÍ KLÁROV**

15129 ÚSTAV NAVRHOVÁNÍ III

ÚSTAV  
KONZULTANT  
Ing. Stanislava Neubergová, Ph. D.

ČÍSLO VÝKRESU D.3.2.8 VYPRACOVALA Diana Lukianova

OBSAH VÝKRESU Půdorys 5.NP MĚŘÍTKO 1 : 100 DATUM 05/2023

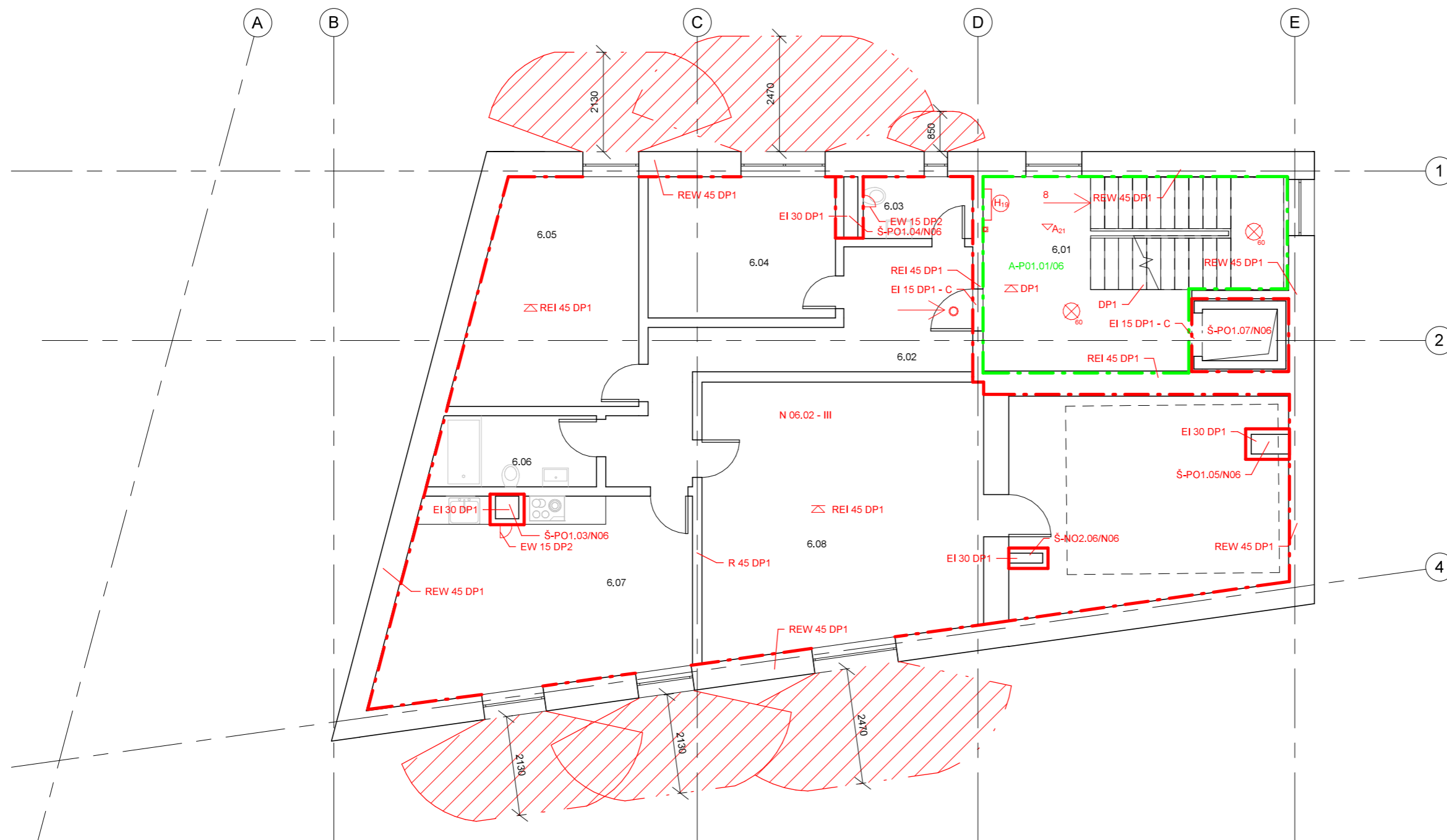

### LEGENDA

- - - HRANICE PÚ
- · - · - HRANICE PNP
- ▨ POŽÁRNĚ NEBEZPEČNÝ PROSTOR
- SMĚR ÚNIKU
- ⇨ ÚNIK NA VOLNÉ PROSTRANSTVÍ
- ⊕<sub>H19</sub> VNITŘNÍ POŽÁRNÍ HYDRANT  
Hadicový systém se zploštělou hadicí světlosti 19mm, délky 20m a dostřiku 10m
- ∇<sub>A21</sub> PŘENOSNÝ HASÍČÍ PŘÍSTROJ  
Práškový PHP 21A
- ⚡ POŽÁRNÍ STROP
- POŽÁRNÍ STROPZAŘÍZENÍ AUTOMATICKÉ DETEKCE A SIGNALIZACE
- TLAČÍTKOVÝ HLÁSIČ POŽÁRU
- ⊗<sub>60</sub> NOUZOVÉ OSVĚTLENÍ CHŮCNA BATERIE, min. doba osvětlení 60 min
- KM1 KRITICKÉ MÍSTO

### Výkaz místností 6NP

Číslo	Název	Plocha	Povrchová úprava podlahy	Povrchová úprava stropu	Povrchová úprava stěny
6.01	Schodišťová hala	26 m <sup>2</sup>	Epoxodová stěrka	Vápenocementová omítka	Vápenocementová omítka
6.02	Chodba	15 m <sup>2</sup>	Dřevené parkety	Vápenocementová omítka	Vápenocementová omítka
6.03	WC	3 m <sup>2</sup>	Keramická dlažba	SDK podhled	Keramiký obklad
6.04	Ložnice	12 m <sup>2</sup>	Dřevené parkety	Vápenocementová omítka	Vápenocementová omítka
6.05	Ložnice	19 m <sup>2</sup>	Dřevené parkety	Vápenocementová omítka	Vápenocementová omítka
6.06	Koupelna + WC	6 m <sup>2</sup>	Epoxodová stěrka	SDK podhled	Keramiký obklad
6.07	Obytná kuchyň	27 m <sup>2</sup>	Dřevené parkety	Vápenocementová omítka	Vápenocementová omítka
6.08	Předsíň	34 m <sup>2</sup>	Dřevené parkety	Vápenocementová omítka	Vápenocementová omítka



Fakulta Architektury ČVUT v Praze  
bakalářská práce  
± 0,000 = + 190,850 m n.m., BPV

### BYDLENÍ KLÁROV

15129

ÚSTAV  
ÚSTAV NAVRHOVÁNÍ III

KONZULTANT  
Ing. Stanislava Neubergová, Ph. D.

ČÍSLO VÝKRESU  
D.3.2.9

VYPRACOVALA  
Diana Lukianova

OBSAH VÝKRESU  
Půdorys 6.NP

MĚŘÍTKO  
1 : 100

DATUM  
05/2023

## D.4. Technika prostředí staveb



**FAKULTA  
ARCHITEKTURY  
ČVUT V PRAZE**

Bakalářská práce: Bydlení Klárov

Jméno studenta: Diana Lukianova

Vedoucí práce: prof. Ing. arch. Vladimír Krátký

Konzultanti:

doc. Ing. Karel Lorenz, CSc.

Ing. Luboš Káně, Ph.D.

Ing. Michaela Kostecká, Ph.D.

**doc. Ing. Lenka Prokopová, Ph.D.**

Ing. Stanislava Neubergová, Ph.D.

doc. Dipl. arch. Luis Marques

Semestr: ZS 2022/2023

#### D.4. Technika prostředí staveb

D.4.1. Technická zpráva .....	2
D.4.1.1. Charakteristika a umístění stavby .....	2
D.4.1.2. Vodovod .....	2
D.4.1.3. Kanalizace .....	4
D.4.1.4. Vytápění a chlazení .....	7
D.4.1.5. Vzduchotechnika .....	10
D.4.1.6. Silnoproudé rozvody .....	11
D.4.1.7. Slaboproudé rozvody .....	11
D.4.1.8. Plynovod .....	11
D.4.1.9. Odpadové hospodářství .....	11
D.4.1.10. Použitá literatura a zdroje.....	11

#### D.4.2.1 Výkresová část

D.4.2.2 Koordinační situační výkres

D.4.2.3 Půdorys 1.PP

D.4.2.4 Půdorys 1.NP

D.4.2.5 Půdorys 2.NP

D.4.2.6 Půdorys 3.NP

D.4.2.7 Půdorys 4.NP

D.4.2.8 Půdorys 5.NP

D.4.2.9 Půdorys 6.NP

#### D.4. Technika prostředí staveb

##### D.4.1. Technická zpráva

###### D.4.1.1. Charakteristika a umístění stavby

Předmět bakalářské práce je šestipodlažní budova, která obsahuje v přízemí malou galerii s prodejem. Ve zbylých pěti podlažích jsou byty. Stavba se nachází v Praze 1 - Malá Strana. Ukončuje řadu domů na Kosárkovém nábřeží. Pod domem jsou sklepní kóje pro obyvatele bytů a galerii a technické místnosti.

Jihozápadní fasáda domu se přiléhá k štěně staršího bytového domu. Severozápadní a severovýchodní fasády jsou orientované Strakové akademii a úřadu vlády ČR. Jihovýchodní fasáda je obrácená do Kosárkového nábřeží. Objekt má tři vstupy. V domě se nachází 9 bytů městského bydlení. Objekt je napojen na vodu, plyn, silové rozvody a splaškovou kanalizaci z Kosarkova nábřeží. V blízkosti objektu se nenachází přípojka dešťové kanalizace.

Konstrukční systém je kombinovaný. Převážně svislými nosnými konstrukcemi jsou stěny. Všechny nosné stěny, sloupy a stropy jsou monolitické železobetonové, nenosné stěny budou vyzděné z tvárnic Porotherm. Stropní desky budou železobetonové monolitické, obousměrně pnuté. Jedná se o nehořlavý konstrukční systém.

Lícovou vrstvu provětrávané fasády tvoří keramické tašky Turmalím.

Dům má 6 nadzemních a 1 podzemní podlaží. Parkovací místa jsou zajištěna za domem a ze strany Kosárkového nábřeží. Požární výška domu 17 150 mm.

###### D.4.1.2. Vodovod

Bilance potřeby vody:

Objekt je napojen na veřejný vodovod z Kosarkova nábřeží. Potrubí je uloženo v nezámrazné hloubce. Vodoměrná soustava je umístěna v oddělené sklepní kóji. Vnitřní vodovod tvoří odizolované plastové trubky. Potrubí se skládá ze tří okruhů: studená voda, teplá voda a cirkulace. Průtok vody je centrálně měřen vodoměrem pro celý objekt. Ohřev teplé vody je zajištěn centrálně pomocí dvou zásobníků v technické místnosti.

Bilance potřeby vody

průměrná potřeba vody

Bytové jednotky: 31 osoba \* 100 l = 3100 l/den

Galerie: 2 pracovníci \* 165 l = 330 l/den

$Q_p = q * n$  [l/den] = 3430 l/den

maximální denní potřeba vody

$Q_m = Q_p * K_d$  [l/den]

$Q_m = 3430 * 1,3 = 4 459$  l/den

maximální hodinová potřeba vody

$Q_h = Q_m * K_h^{z-1}$  [l/h]

$$Q_h = 4459 \cdot 2,1 \cdot 24 = 228016,8 \text{ l/h}$$

Bilanční výpočet denní potřeby teplé vody:

Byty

$$v_w = 40 \text{ l/os,den}$$

$$f = 31 \text{ obyvatel}$$

$$V_{\text{den}} = v_w \cdot f$$

$$V_{\text{den}} = 40 \cdot 31$$

$$V_{\text{den}} = 1240 \text{ l/den}$$

Pro bytovou část navrhuji 1 zásobník na 1500 l

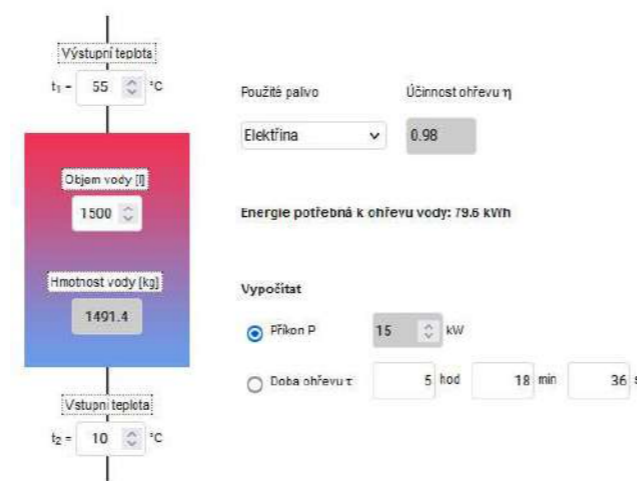

$$Q_{TV} = 15 \text{ kW}$$

Galerie

$$v_w = 10 \text{ l/os,den}$$

$$f = 20 \text{ osob}$$

$$V_{\text{den}} = v_w \cdot f$$

$$V_{\text{den}} = 10 \cdot 20$$

$$V_{\text{den}} = 200 \text{ l/den}$$

Navrhuji zásobník 200 l

$$Q_{TV} = 2 \text{ kW}$$

Celkem

$$Q_{TV} = 17 \text{ kW}$$

Stanovení předběžné dimenze vodovodní přípojky

$$v = 1,5 \text{ m/s (plast)}$$

$$d = \sqrt[4]{\frac{4 \cdot Q_h}{\pi \cdot v}} = 0,182 \rightarrow \text{DN } 20 \rightarrow \text{min DN } 8$$

#### D.4.1.3. Kanalizace

##### Splašková kanalizace

V okolí objektu se nachází jednotná kanalizace. Objekt je napojen jednou přípojkou splaškové kanalizace a jednou kanalizace dešťové v Kosárkovém nábřeží. Splašková kanalizace je vedena plastovými trubkami DN150 a v podhledu ve sklonu 1 %. Potrubí je odvětráno na střeše. V technické místnosti se nachází vpust', která bude při případné havárii odvodněna pomocí čerpacího zařízení do kanalizačního potrubí pod stropem. Každé napojení kanalizace prochází čistící tvarovkou. Střecha je odvodněna pomocí žlabů. Terasa je odvodněna pomocí vpusti, dešťová voda je dále vedena do akumulační nádrže, kde bude zadržena a použita pro splachování. Všechny dešťové svody jsou opatřeny lapači střešních splavenin a jsou umístěny tak, aby je bylo možné pravidelně čistit a kontrolovat.

Počet	Zařizovací předmět	<input checked="" type="radio"/> Systém I DU [l/s] ???	<input type="radio"/> Systém II DU [l/s] ???	<input type="radio"/> Systém III DU [l/s] ???	<input type="radio"/> Systém IV DU [l/s] ???
21	Umyvadlo, bidet	0.5	0.3	0.3	0.3
<input type="checkbox"/>	Umývatko	0.3			
<input type="checkbox"/>	Sprcha - vanička bez zátky	0.6	0.4	0.4	0.4
6	Sprcha - vanička se zátkou	0.8	0.5	1.3	0.5
<input type="checkbox"/>	Jednotlivý pisoár s nádržkovým splachovačem	0.8	0.5	0.4	0.5
<input type="checkbox"/>	Pisoár se splachovací nádržkou	0.5	0.3		0.3
<input type="checkbox"/>	Pisoárové stání	0.2	0.2	0.2	0.2
<input type="checkbox"/>	Pisoárová mísa s automatickým splachovacím zařízením nebo tlakovým splachovačem	0.5			
5	Koupací vana	0.8	0.6	1.3	0.5
9	Kuchyňský dřez	0.8	0.6	1.3	0.5
9	Automatická myčka nádobí (bytová)	0.8	0.6	0.2	0.5
9	Automatická pračka s kapacitou do 6 kg	0.8	0.6	0.6	0.5
<input type="checkbox"/>	Automatická pračka s kapacitou do 12 kg	1.5	1.2	1.2	1.0
<input type="checkbox"/>	Záchodová mísa se splachovací nádržkou (objem 4 l)	1.8	1.8		
16	Záchodová mísa se splachovací nádržkou (objem 6 l)	2.0	1.8	1.5	2.0



<input type="checkbox"/>	Záchodová mísa se splachovací nádrží (objem 7.5 l)	2.0	1.8	1.6	2.0
<input type="checkbox"/>	Záchodová mísa se splachovací nádrží (objem 9 l)	2.5	2.0	1.8	2.5
<input type="checkbox"/>	Záchodová mísa s tlakovým splachovačem	1.8			
<input type="checkbox"/>	Keramická volně stojící nebo závěsná výlevka s napojením DN 100	2.5			
<input type="checkbox"/>	Nástěnná výlevka s napojením DN 50	0.8			
<input type="checkbox"/>	Pitná fontánka	0.2			
<input type="checkbox"/>	Umývací žlab nebo umývací fontánka	0.3			
<input type="checkbox"/>	Vanička na nohy	0.5			
<input type="checkbox"/>	Prameník	0.8			
<input type="checkbox"/>	Velkokuchyňský dřez	0.9			
<input type="checkbox"/>	Podlahová vpust DN 50	0.8	0.9		0.6
<input checked="" type="checkbox"/>	Podlahová vpust DN 70	1.5	0.9		1.0
<input type="checkbox"/>	Podlahová vpust DN 100	2.0	1.2		1.3
<input type="checkbox"/>	Litinová volně stojící výlevka s napojením DN 70	1.5			
<input type="checkbox"/>					
<input type="checkbox"/>					
<input type="checkbox"/>					

Průtok odpadních vod  $Q_{ww} = K \cdot \sqrt{\sum DU} = 0.5 \cdot 8.63 = 4.3 \text{ l/s} ???$

Celkový návrhový průtok odpadních vod  $Q_{tot} = Q_{ww} + Q_c + Q_p = 4.3 \text{ l/s}$

#### Hospodaření s dešťovou vodou

Voda z šikmé střechy je odváděna 5 střešními svody o průměru 100 mm. Voda je následně svedena instalačními šachtami do svodného potrubí, které se nachází pod stropní konstrukcí v 1.PP. Získaná dešťová je zadržována v akumulační nádrži o objemu 7 m<sup>3</sup> s přepadem do vsakovací nádrže o objemu 2 m<sup>3</sup> a využívána pro splachování. Všechna potrubí, která slouží pro odvod dešťové vody jsou plastová.

Návrh dimenze svodného potrubí:

VÝPOČET MNOŽSTVÍ DEŠŤOVÝCH ODPADNÍCH VOD		
Intenzita deště	i =	0.030 l/s · m <sup>2</sup> ???
Půdorysný průmět odvodňované plochy	A =	285 m <sup>2</sup> ???
Součinitel odtoku vody z odvodňované plochy	C =	1.0 ???
Množství dešťových odpadních vod $Q_p = i \cdot A \cdot C = 8.55$ l/s ???		

Návrh akumulační nádrže:

Množství srážek	j =	600 mm/rok ???
Délka půdorysu včetně přesahů	a =	22 m ???
Šířka půdorysu včetně přesahů	b =	13 m ???
Využitelná plocha střechy ( <input type="checkbox"/> zadat ručně)	P =	286 m <sup>2</sup> ???
Koeficient odtoku střechy	f <sub>e</sub> =	0.75 <= pálené tašky ???
Koeficient účinnosti filtru mechanických nečistot	f <sub>f</sub> =	0.9 ???
<b>Množství zachycené srážkové vody Q: 115.83 m<sup>3</sup>/rok ???</b>		

Potřebný objem nádrže VN: 6.3 m<sup>3</sup>

Výpočet objemu vsakovací nádrže

Odvodňovaná plocha	A <sub>E</sub> =	285 m <sup>2</sup> ???
Odtokový koeficient	ψ <sub>m</sub> =	1 ???
Koeficient zásoby vsakovacího bloku Garantia	s <sub>R</sub> =	0.95 ???
Zvolená četnost dešťů	n =	0.2 rok <sup>-1</sup> ???

k <sub>f</sub> hodnota [m/s] ???	Šířka výkopu [m] ???	Hloubka výkopu [m] ???
<input checked="" type="radio"/> k <sub>f</sub> = 1·10 <sup>-3</sup>	<input checked="" type="radio"/> b <sub>R</sub> = 0,60	<input checked="" type="radio"/> h <sub>R</sub> = 0,42
<input type="radio"/> k <sub>f</sub> = 5·10 <sup>-4</sup>	<input type="radio"/> b <sub>R</sub> = 1,20	<input type="radio"/> h <sub>R</sub> = 0,84
<input type="radio"/> k <sub>f</sub> = 1·10 <sup>-4</sup>	<input type="radio"/> b <sub>R</sub> = 1,80	<input type="radio"/> h <sub>R</sub> = 1,26
<input type="radio"/> k <sub>f</sub> = 5·10 <sup>-5</sup>	<input type="radio"/> b <sub>R</sub> = 2,40	<input type="radio"/> h <sub>R</sub> = 1,68
<input type="radio"/> k <sub>f</sub> = 1·10 <sup>-5</sup>	<input type="radio"/> b <sub>R</sub> = 3,00	<input type="radio"/> h <sub>R</sub> = 2,10
<input type="radio"/> k <sub>f</sub> = 5·10 <sup>-6</sup>	<input type="radio"/> b <sub>R</sub> = 3,60	
<input type="radio"/> k <sub>f</sub> = 1·10 <sup>-6</sup>	<input type="radio"/> b <sub>R</sub> = 4,20	
	<input type="radio"/> b <sub>R</sub> = <input type="text"/>	

Místní srážkové údaje	
T [min]	i <sub>n</sub> [l/(s·ha)]
15	220 ???

Výpočet	
Vypočtená délka zasakovacího prostoru	L = 3.7 m
Doporučený objem nádrže (pro vsakovací bloky, tunely)	V <sub>dop</sub> = 0.9 m <sup>3</sup>
Objem nádrže po přepočtu na rozměry bloku	V = 1.2 m <sup>3</sup> ???
Délka vsakovací jímky	L <sub>vsak</sub> = 4.8 m ???

#### D.4.1.4. Vytápění a chlazení

ENERGETICKÁ NÁROČNOST BUDOVY je vypočtena standardní postupem podle vyhlášky 264/2020 Sb.

ZDROJ TEPLA:

Tepelné čerpadlo bude umístěno v technické místnosti v 1.PP. Agregát čerpadla bude doplněn o akumulární nádobu topení o objemu 500 l a 2 akumulární nádoby TV o objemu 1 500 l a 200 l. Tepelné čerpadlo je navrženo na monovalentní provoz s přírážkami na ohřev TV a blokaci v době nevýhodného tarifu el. energie. Pro zálohu výkonu bude čerpadlo osazeno el. topnými tyčemi o výkonu 15 kW. Akumulární nádoba TV bude doplněna el. topnými tělesy o výkonu 15 kW.

Dimenze vrtů:

Projekt vrtů není součástí dokumentace vytápění. Pro zajištění trvalého odběru tepla z vrtů je ale nutno dodržet následující podmínky, které vycházejí z doporučení výrobců tepelných čerpadel.

Minimální vzdálenost 10 m

hloubka – odhad	100 m
průměrný celoroční výkon	45 W/m
počet vrtů	8

#### LOKALITA / UMÍSTĚNÍ OBJEKTU

Město / obec / lokalita	Praha	?
Venkovní návrhová teplota v zimním období $\theta_c$	-13	°C
Délka otopného období $d$	216	dní
Průměrná venkovní teplota v otopném období $\theta_{em}$	4	°C

**CHARAKTERISTIKA OBJEKTU**

Převažující vnitřní teplota v otopném období $\theta_{in}$ obvyklá teplota v interiéru se uvažuje 20 °C	20 °C
Objem budovy $V'$ vnější objem vytápěné zóny budovy, nezahrnuje nevytápěné podkrovní, garáž, sklepy, lodžie, římsy, atiky a základy	6052,9 m <sup>3</sup>
Celková plocha $A$ součet vnějších ploch ohlázovaných konstrukcí ochraničujících objem budovy (automaticky, z níže zadaných konstrukcí)	1816,63 m <sup>2</sup>
Celková podlahová plocha $A_c$ podlahová plocha všech podlaží budovy vymezená vnitřním lícem obvodových stěn (bez neobyvatelných sklepů a oddělených nevytápěných prostor)	1246 m <sup>2</sup>
Objemový faktor tvaru budovy $A / V'$	0,3 m <sup>-1</sup>
Trvalý tepelný zisk $H_{T+}$ Obvyklý tepelný zisk zahrnuje teplo od spotřebičů (cca 100 W/byt), teplo od lidí (70 W/os.) apod.	0 W
Solární tepelné zisky $H_{S+}$ <input type="radio"/> Použít velice přibližný výpočet dle vyhlášky č. 291/2001 Sb <input checked="" type="radio"/> Zadat vlastní hodnotu vypočtenou ve specializovaném programu	0 kWh / rok

Konstrukce	Součinitel prostupu tepla před zateplením $U_i$ [W/m <sup>2</sup> K]	Tloušťka zateplení $d$ [mm] ? <i>nová okna <math>U_i</math></i> [W/m <sup>2</sup> K]	Plocha $A_i$ [m <sup>2</sup> ]	Činitel teplotní redukce $b_i$ [-] ?		Měrná ztráta prostupem tepla $H_{Ti} = A_i \cdot U_i \cdot b_i$ [W/K]	
				Před úpravami	Po úpravách	Před úpravami	Po úpravách
Stěna 1	0,154	mm	977	1.00	1.00	150.5	150.5
Stěna 2	0,1436	mm	134	1.00	1.00	19.2	19.2
Podlaha na terénu		mm		0.40	0.40	0	0
Podlaha nad sklepem (sklep je celý pod terémem)	0,346	mm	270	0.45	0.45	42	42
Podlaha nad sklepem (sklep částečně nad terémem)		mm		0.65	0.65	0	0
Střecha		mm		1.00	1.00	0	0
Strop pod půdou	0,2	mm	270	0.80	0.95	43.2	51.3
Okna - typ 1	0,9		151,24	1.00	1.00	136.1	136.1
Okna - typ 2				1.00	1.00	0	0
Vstupní dveře	1,2		14,39	1.00	1.00	17.3	17.3
Jiná konstrukce - typ 1		?		1.00	1.00	0	0
Jiná konstrukce - typ 2		?		1.00	1.00	0	0

### ENERGETICKÝ ŠTÍTEK OBÁLKY BUDOVY

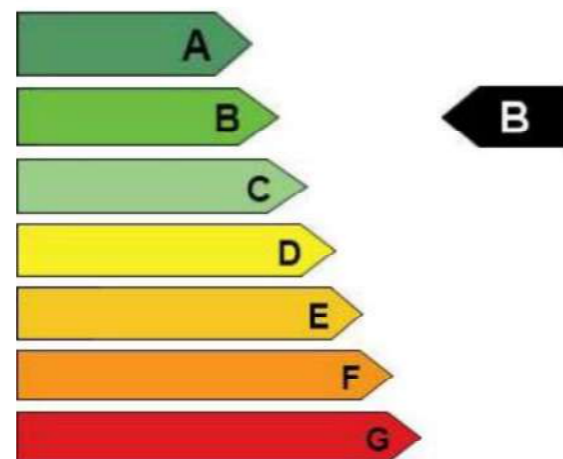

### ROČNÍ POTŘEBA ENERGIE NA VYTÁPĚNÍ

Stav objektu	Měrná potřeba energie
Před úpravami (před zateplením)	25.2 kWh/m <sup>2</sup>
Po úpravách (po zateplení)	25.6 kWh/m <sup>2</sup>

### STAVEBNĚ - TECHNICKÉ HODNOCENÍ

Typ konstrukce (větrání)	Tepelná ztráta [W]
Obvodový plášť	5.600
Podlaha	1.387
Střeška	1.426
Okna, dveře	5.062
Jiné konstrukce	0
Tepelné mosty	1.199
Větrání	0
--- Celkem ---	14.674

Tepelné ztráty jednotlivými konstrukcemi - před zateplením

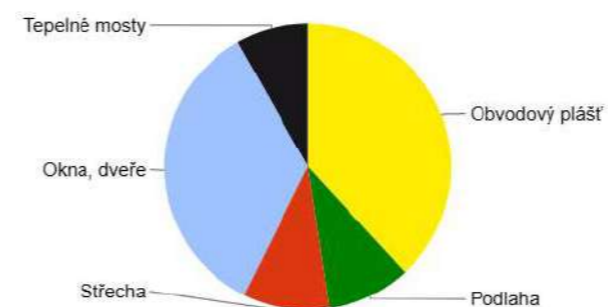

Bilance zdroje tepla

$$Q_{PRIP} = Q_{VYT} + Q_{VĚT} + Q_{TV} [kW]$$

$$Q_{PRIP} = 14,674 + 6,375 + 17 = 38,041 kW$$

$$Q_{TV} = 17 \text{ (viz. 2. Vodovod)}$$

$$Q_{VĚT} = \frac{2690 \times 1,28 \times 1010 \times (20 - (-13))}{3600} \times 0,2 = 6,375$$

$$Q_{PRIP} = Q_{VĚT} + \text{Objem přiváděného vzduchu}$$

Galerie

510 m<sup>3</sup>h<sup>-1</sup>

Byty

Množství větraného vzduchu na 1 obyvatele: 50 m<sup>3</sup>/h

2000 m<sup>3</sup>h<sup>-1</sup>

1PP

180 m<sup>3</sup>h<sup>-1</sup>

Celkem

2690 m<sup>3</sup>h<sup>-1</sup>

#### D.4.1.5. Vzduchotechnika

Vzduchotechnika v bytech

Prostory bytového domu jsou větrány nuceně pomocí VZT jednotky, která je umístěna v 1PP. Pro digestoře v bytových jednotkách bude zřízen samostatný odvod vzduchu.

profil potrubí

Byty

Množství větraného vzduchu na 1 obyvatele: 50 m<sup>3</sup>/h

Digestoře 1

A = 0,056 m<sup>3</sup> (200×315)

Digestoře 2

A = 0,083 m<sup>3</sup> (200×450)

Byty 1 potrubí

350+350=700

A = 0,065 (160×400)

Byty 2 potrubí

150+150+150+150=600

A=0,056(200×315)

Byty potrubí 3

250+250+200=700

A=0,065 (160×400)

Množství větraného vzduchu na 1 obyvatele: 50 m<sup>3</sup>/h

Galerie + 1PP

A=0,064(160×400)

Galerie a 1PP

$V_p = 510 + 180 = 690 \text{ m}^3/\text{h}$

navrhují VS 21

$V_{\max} = 2200 \text{ m}^3/\text{h}$

$l = 4\,415 \text{ mm}$

$h = 992 \text{ mm}$

$w = 961 \text{ mm}$

Byty

$V_p = 2000 \text{ m}^3/\text{h}$

navrhují VS 30

$V_{\max} = 3100 \text{ m}^3/\text{h}$

$l = 4\,415 \text{ mm}$

$h = 1\,256 \text{ mm}$

$w = 961 \text{ mm}$

#### D.4.1.6. Silnoproudé rozvody

Řešený objekt je napojen na veřejnou elektrickou síť přípojkou nízkého napětí z jihovýchodní strany domu. Přípojková skříň se nachází v nise 1PP u výtahu. V tomto místě zmíněné, ve skříni, se nachází hlavní domovní elektroměr. V každém patře v domovní chodbě se nachází patrový rozvaděč. V tom je umístěn elektroměr a jističe pro jednotlivé bytové jednotky. Každá bytová jednotka obsahuje bytový rozvaděč s jističi. Zásuvkové a světelné rozvody jsou vedeny drážkami pod omítkou stěn nebo stropů.

#### D.4.1.7. Slaboproudé rozvody

V řešeném objektu bude zřízené napojení na datovou síť a televizní anténa s rozvody do jednotlivých bytových jednotek.

#### D.4.1.8. Plynovod

Objekt není napojený na plynovod.

#### D.4.1.9. Odpadové hospodářství

Vedle budovy ze strany vnitrobloku jsou zabírané odpady. Vyvážení odpadů bude probíhat se společností zajišťující odvoz dopadu.

#### D.4.1.10. Použitá literatura a zdroje

Ing. Zuzana Vyoralová, Ph. D, Ing. Lenka Prokopová, Ph. D. Podklady k předmětu

TZB a infrastruktura sídel I

Webové stránky TZB-info, <http://www.tzb-info.cz/>

D.4.2.1 Výkresová část

D.4.2.2 Koordinační situační výkres

D.4.2.3. Půdorys 1.PP

D.4.2.4 Půdorys 1.NP

D.4.2.5 Půdorys 2.NP

D.4.2.6 Půdorys 3.NP

D.4.2.7 Půdorys 4.NP

D.4.2.8 Půdorys 5.NP

D.4.2.9 Půdorys 6.NP



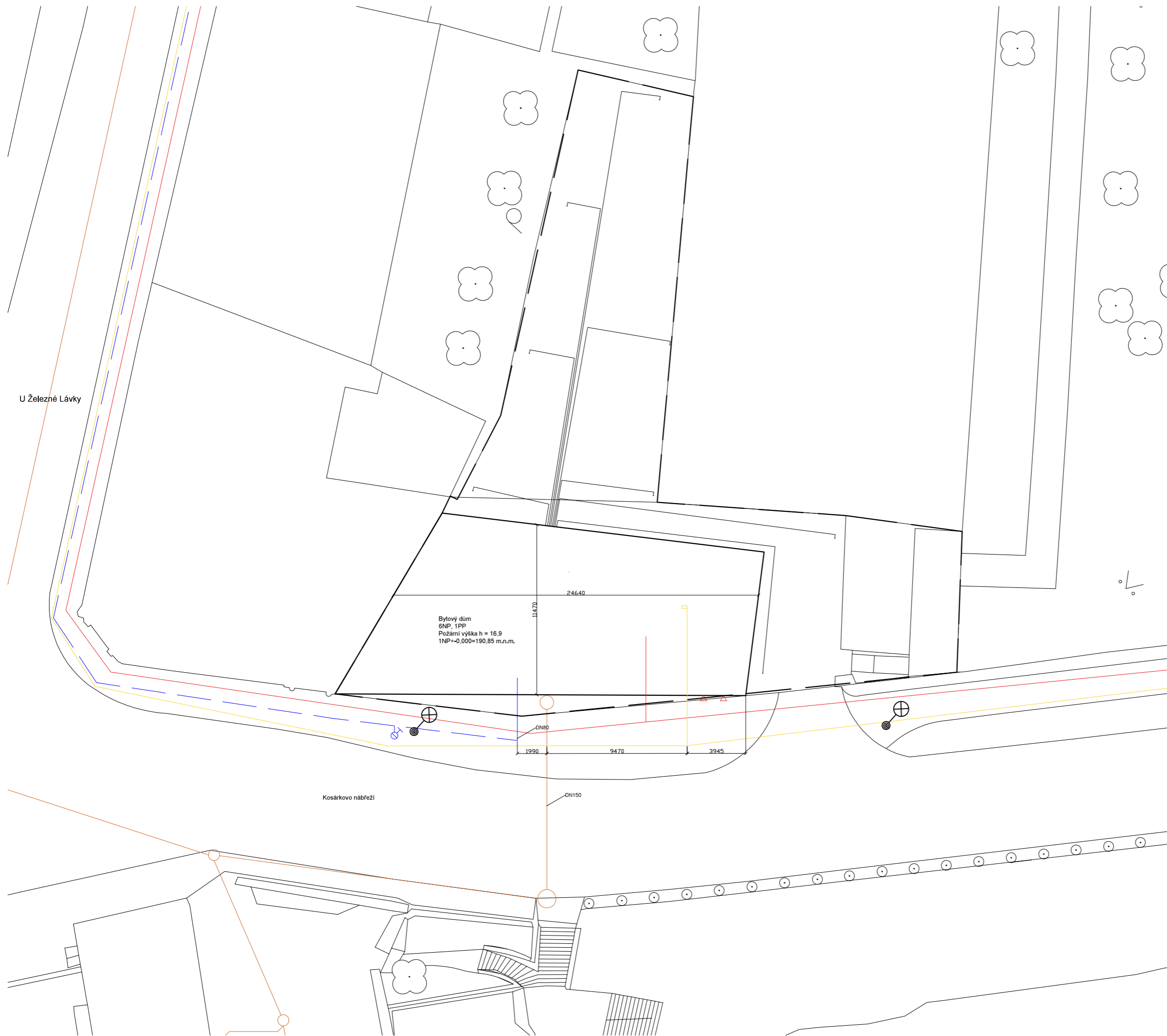

### LEGENDA

- Obrys řešeného objektu
- Obrys řešeného pozemku
- Okolní objekty
- Vodovodní přípojka, DN 80
- Přípojka splaškové kanalizace, DN 150
- Silnoproud přípojka
- Přípojka NN
- ⊕ Podzemní hydrant
- △ Hlavní vstupy do objektu
- ⊗ Vrt tepelného čerpadla



Fakulta Architektury ČVUT v Praze  
bakalářská práce  
± 0,000 = + 190,850 m n.m., BPV

## BYDLENÍ KLÁROV

ÚSTAV  
15129 ÚSTAV NAVRHOVÁNÍ III

KONZULTANT  
doc. Ing. LENKA PROKOPOVÁ, Ph.D.

ČÍSLO VÝKRESU  
D.4.2.2 VYPRACOVALA  
Diana Lukianova

OBSAH VÝKRESU  
Koordinační situační výkres 1:100 05/2023

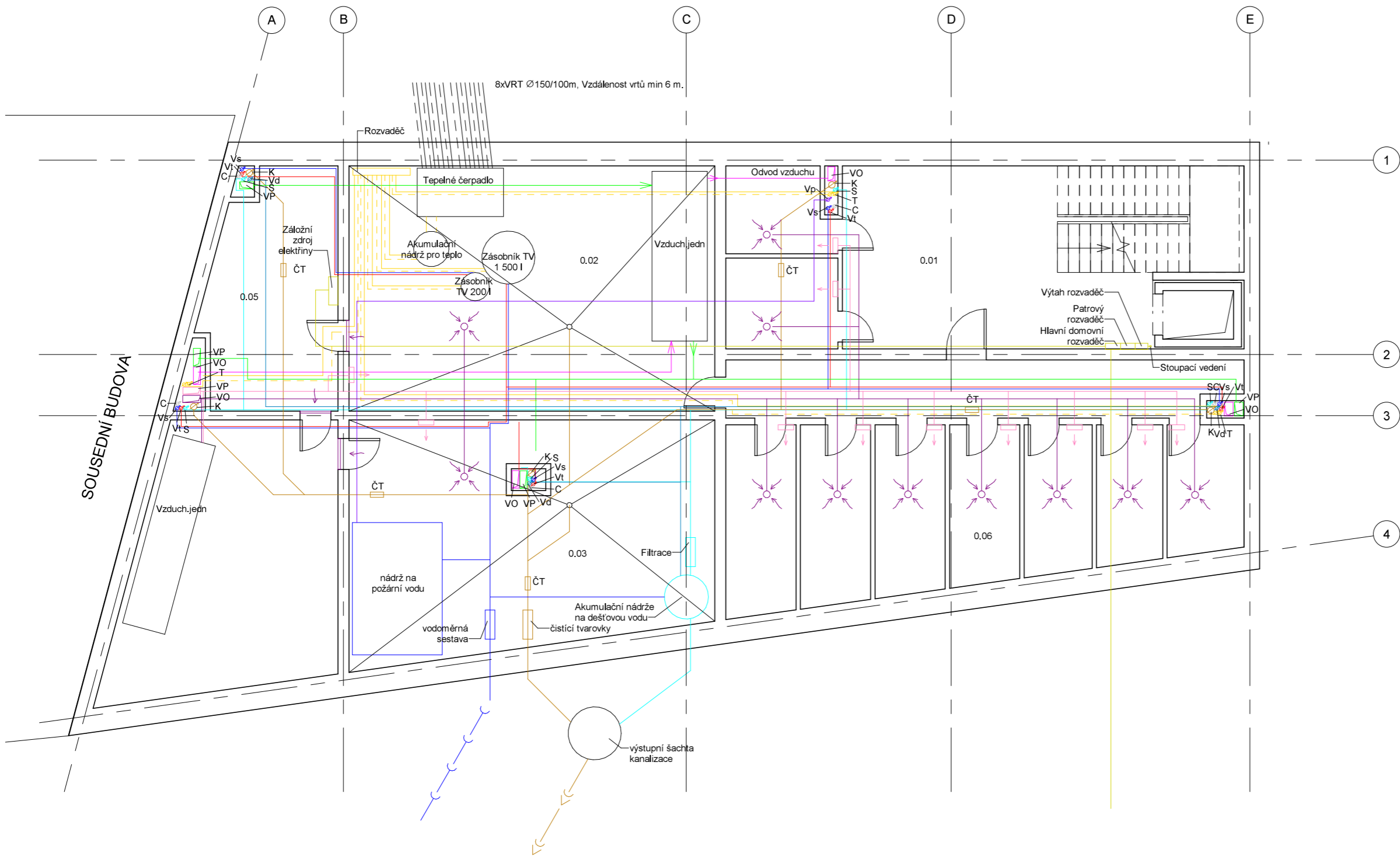

- LEGENDA**
- Teplá voda
  - Studená voda
  - Cirkulace
  - Dešťová kanalizace
  - Dešťová voda pro splachování
  - Požární voda - stoupací potrubí
  - Splašková kanalizace
  - Přívod vzduchu
  - Odvod vzduchu
  - Nucené větrání
  - Nucené větrání
  - Topná voda - přívod
  - Topná voda - zpátečka
  - Elektřina
  - Podlahové vytápění

- T Otopná soustava - stoupací potrubí
- K Splašková kanalizace - stoupací potrubí
- Vs Studená voda - stoupací potrubí
- Vt Teplá voda - stoupací potrubí
- Vt Teplá voda - stoupací potrubí
- C Cirkulace vody - stoupací potrubí
- V Požární voda - stoupací potrubí
- Vd Dešťová voda
- VO Rekuperace vzduchu - Odvod
- VP Rekuperace vzduchu - Přívod
- S Dešťová voda na splachování

Výkaz místností 1PP		
Číslo	Název	Plocha
0.01	Schodišťová hala	36 m <sup>2</sup>
0.02	Technická místnost	46 m <sup>2</sup>
0.03	Záložní zdroj elektřiny	42 m <sup>2</sup>
0.05	Technická místnost	15 m <sup>2</sup>
0.06	Sklepní kojex9	6 m <sup>2</sup>

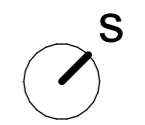

Fakulta Architektury ČVUT v Praze  
 bakalářská práce  
 ± 0.000 = + 190.850 m n.m., BPV

**BYDLENÍ KLÁROV**

ÚSTAV  
 ÚSTAV NAVRHOVÁNÍ III  
 KONZULTANT

doc. Ing. LENKA PROKOPOVÁ, Ph.D.  
 VYPRACOVALA  
 Diana Lukianova

ČÍSLO VÝKRESU D.4.2.2  
 OBSAH VÝKRESU Půdorys 1.PP

MĚŘITKO DATUM  
 1 : 100 5/2023

LEGENDA

- Teplá voda
- Studená voda
- Cirkulace
- Dešťová kanalizace
- Požární voda - stoupací potrubí
- Splašková kanalizace
- Přívod vzduchu
- Odvod vzduchu
- Nucené větrání
- Nucené větrání
- Topná voda - přívod
- - - Topná voda - zpátečka
- Elektřina
- Podlahové vytápění

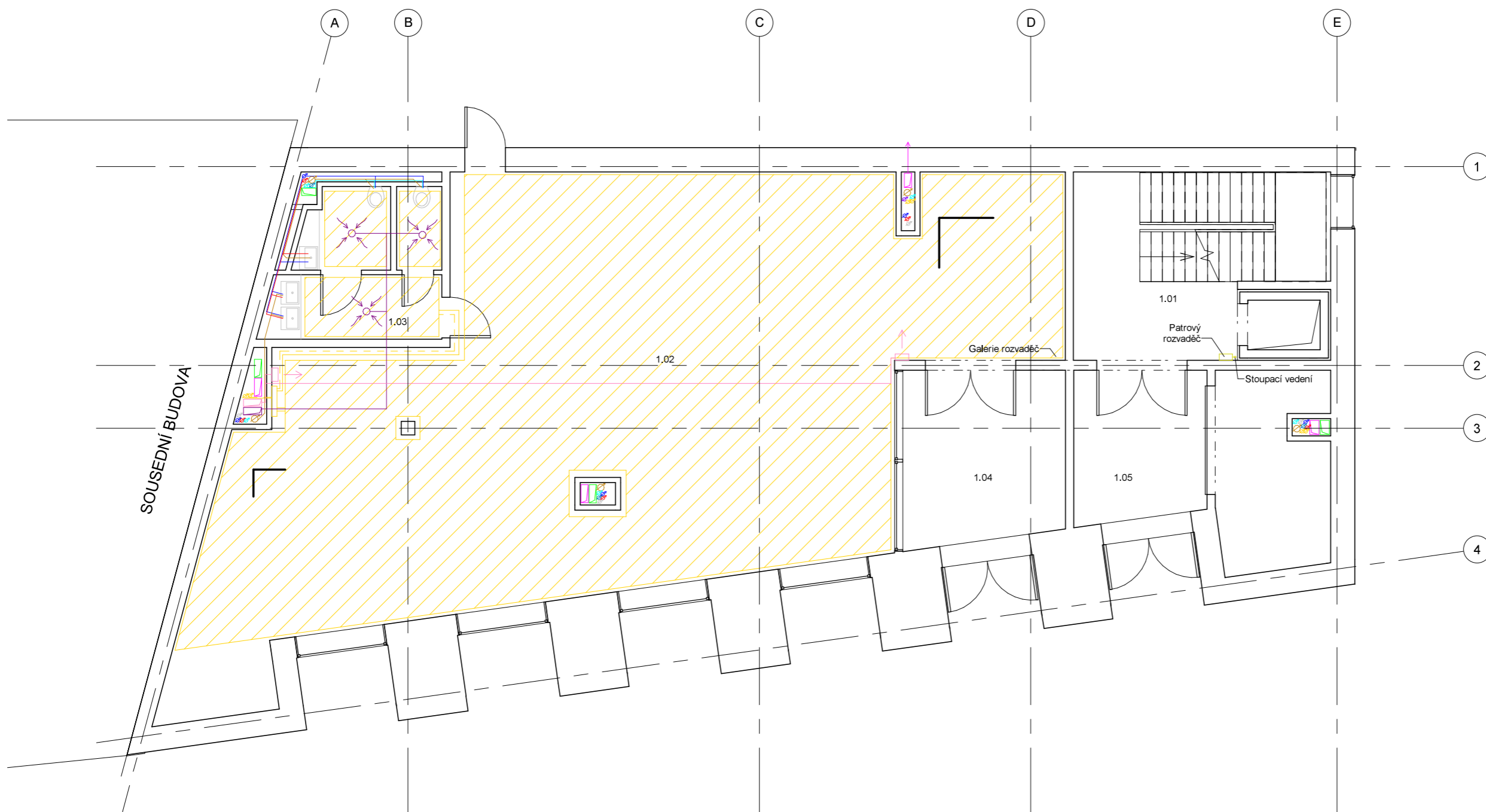

Výkaz místností 1NP

Číslo	Název	Plocha
1.01	Schodišťová hala	3 m <sup>2</sup>
1.01	Výstavní prostor	22 m <sup>2</sup>
1.02	WC	104 m <sup>2</sup>
1.03	Zádveří	6 m <sup>2</sup>
1.04	Zádveří	14 m <sup>2</sup>
1.05	Kolárna	10 m <sup>2</sup>

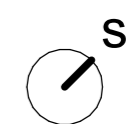

Fakulta Architektury ČVUT v Praze  
bakalářská práce  
± 0.000 = + 190.850 m n.m., BPV

BYDLENÍ KLÁROV

ÚSTAV  
15129 ÚSTAV NAVRHOVÁNÍ III

KONZULTANT  
doc. Ing. LENKA PROKOPOVÁ, Ph.D.

ČÍSLO VÝKRESU VYPRACOVALA  
D.4.2.3 Diana Lukianova

OBSAH VÝKRESU MĚŘITKO DATUM  
Půdorys 1.NP 1 : 100 5/2023

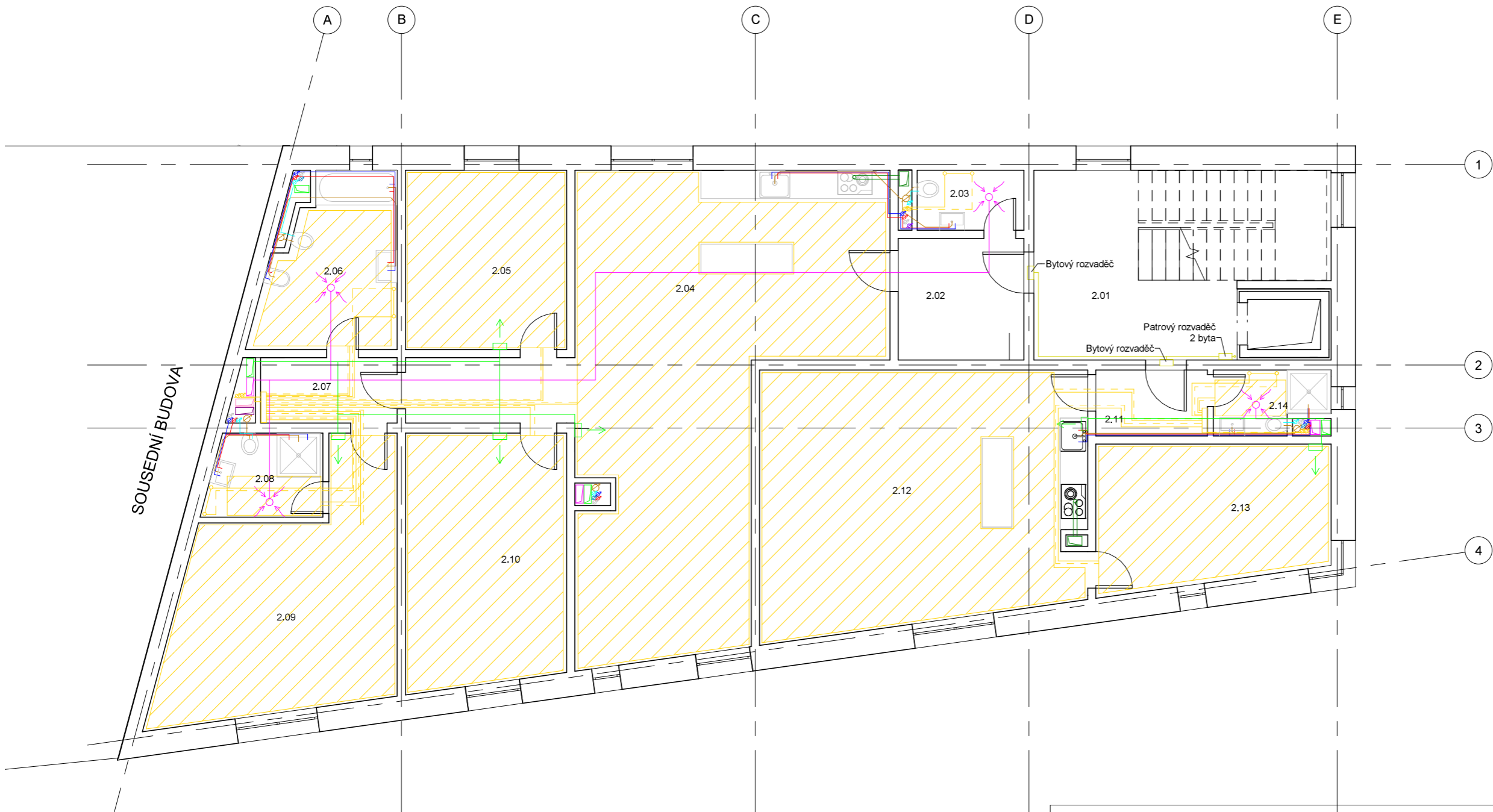

- LEGENDA**
- Teplá voda
  - Studená voda
  - Cirkulace
  - Dešťová kanalizace
  - Dešťová voda pro splachování
  - Požární voda - stoupačí potrubí
  - Splašková kanalizace
  - Přívod vzduchu
  - Odvod vzduchu
  - Nucené větrání
  - Nucené větrání
  - Topná voda - přívod
  - - - Topná voda - zpátečka
  - Elektřina
  - Podlahové vytápění

**Výkaz místností 2-3 NP**

Číslo	Název	Plocha
-------	-------	--------

2.01	Schodišťová hala	26 m <sup>2</sup>
2.02	Předsíň	7 m <sup>2</sup>
2.03	WC	3 m <sup>2</sup>
2.04	Obytná kuchyň	59 m <sup>2</sup>
2.05	Ložnice	14 m <sup>2</sup>
2.06	Koupelna + wc	10 m <sup>2</sup>
2.07	Chodba	4 m <sup>2</sup>
2.08	Koupelna + wc	5 m <sup>2</sup>
2.09	Pokoj	24 m <sup>2</sup>
2.10	Pokoj	19 m <sup>2</sup>
2.11	Předsíň	4 m <sup>2</sup>
2.12	Obytná kuchyň	40 m <sup>2</sup>
2.13	Ložnice	16 m <sup>2</sup>
2.14	Koupelna + wc	3 m <sup>2</sup>

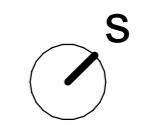

### LEGENDA

- Teplá voda
- Studená voda
- Cirkulace
- Dešťová kanalizace
- Dešťová voda pro splachování
- Požární voda - stoupací potrubí
- Splašková kanalizace
- Přívod vzduchu
- Odvod vzduchu
- Nucené větrání
- Nucené větrání
- Topná voda - přívod
- - - Topná voda - zpátečka
- Elektřina
- Podlahové vytápění

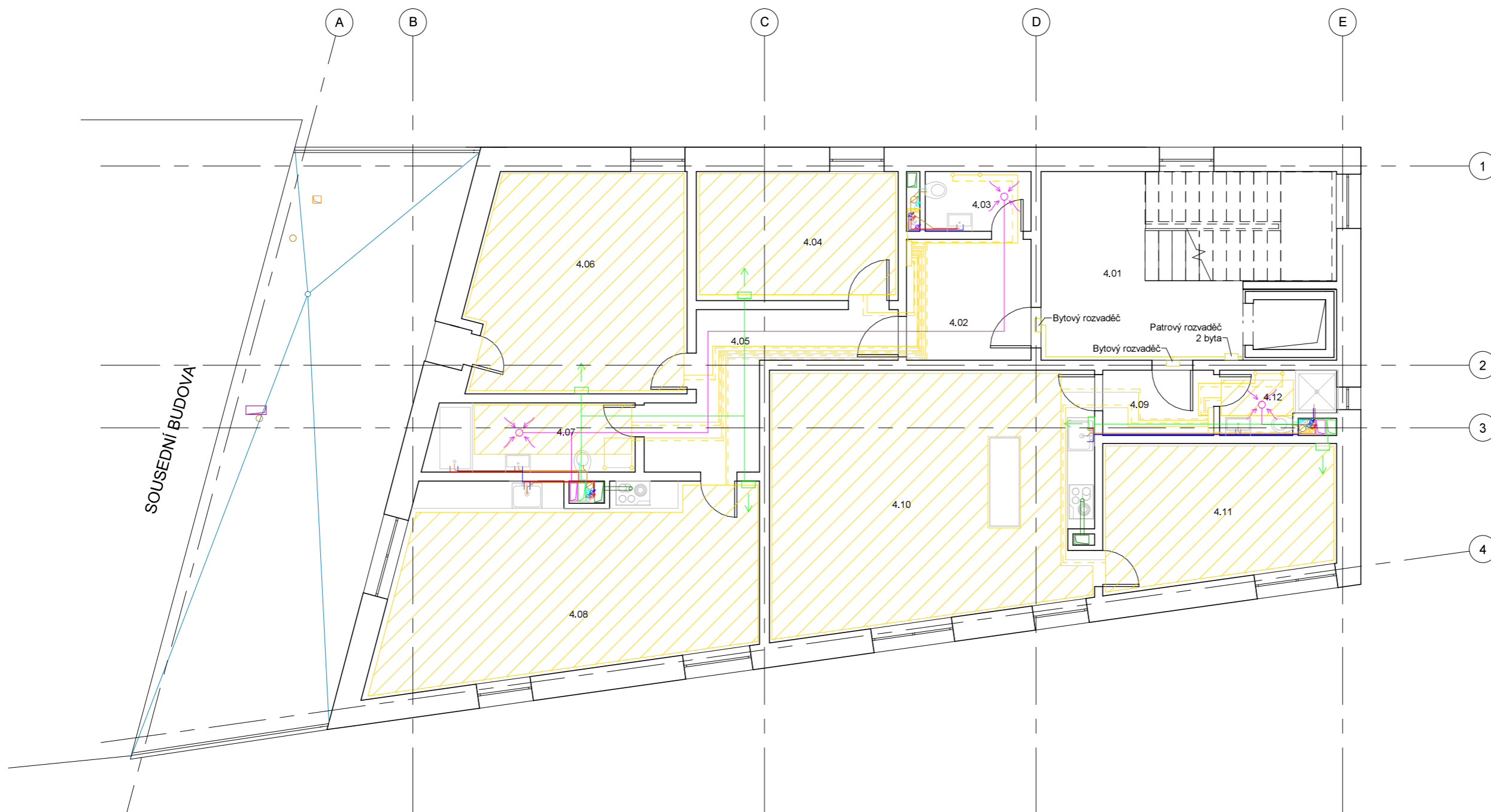

Výkaz místností 4.NP

Číslo	Název	Plocha
4.01	Schodišťová hala	26 m <sup>2</sup>
4.02	Předsíň	7 m <sup>2</sup>
4.03	WC	3 m <sup>2</sup>
4.04	Ložnice	13 m <sup>2</sup>
4.05	Pokoj	10 m <sup>2</sup>
4.06	Chodba	24 m <sup>2</sup>
4.07	Koupelna + wc	7 m <sup>2</sup>
4.08	Obytná kuchyň	35 m <sup>2</sup>
4.09	Předsíň	4 m <sup>2</sup>
4.10	Obytná kuchyň	39 m <sup>2</sup>
4.11	Ložnice	16 m <sup>2</sup>
4.12	Koupelna + wc	3 m <sup>2</sup>



Fakulta Architektury ČVUT v Praze  
bakalářská práce  
± 0.000 = + 190.850 m n.m., BPV

### BYDLENÍ KLÁROV

ÚSTAV  
15129 ÚSTAV NAVRHOVÁNÍ III

KONZULTANT  
doc. Ing. LENKA PROKOPOVÁ, Ph.D.

ČÍSLO VÝKRESU VYPRACOVALA  
D.4.2.5 Diana Lukianova

OBSAH VÝKRESU MĚŘITKO DATUM  
Půdorys 4.NP 1 : 100 5/2023

LEGENDA

- Teplá voda
- Studená voda
- Cirkulace
- Dešťová kanalizace
- Dešťová voda pro splachování
- Požární voda - stoupací potrubí
- Splašková kanalizace
- Přívod vzduchu
- Odvod vzduchu
- Nucené větrání
- Nucené větrání
- Topná voda - přívod
- - - Topná voda - zpátečka
- Elektřina
- Podlahové vytápění

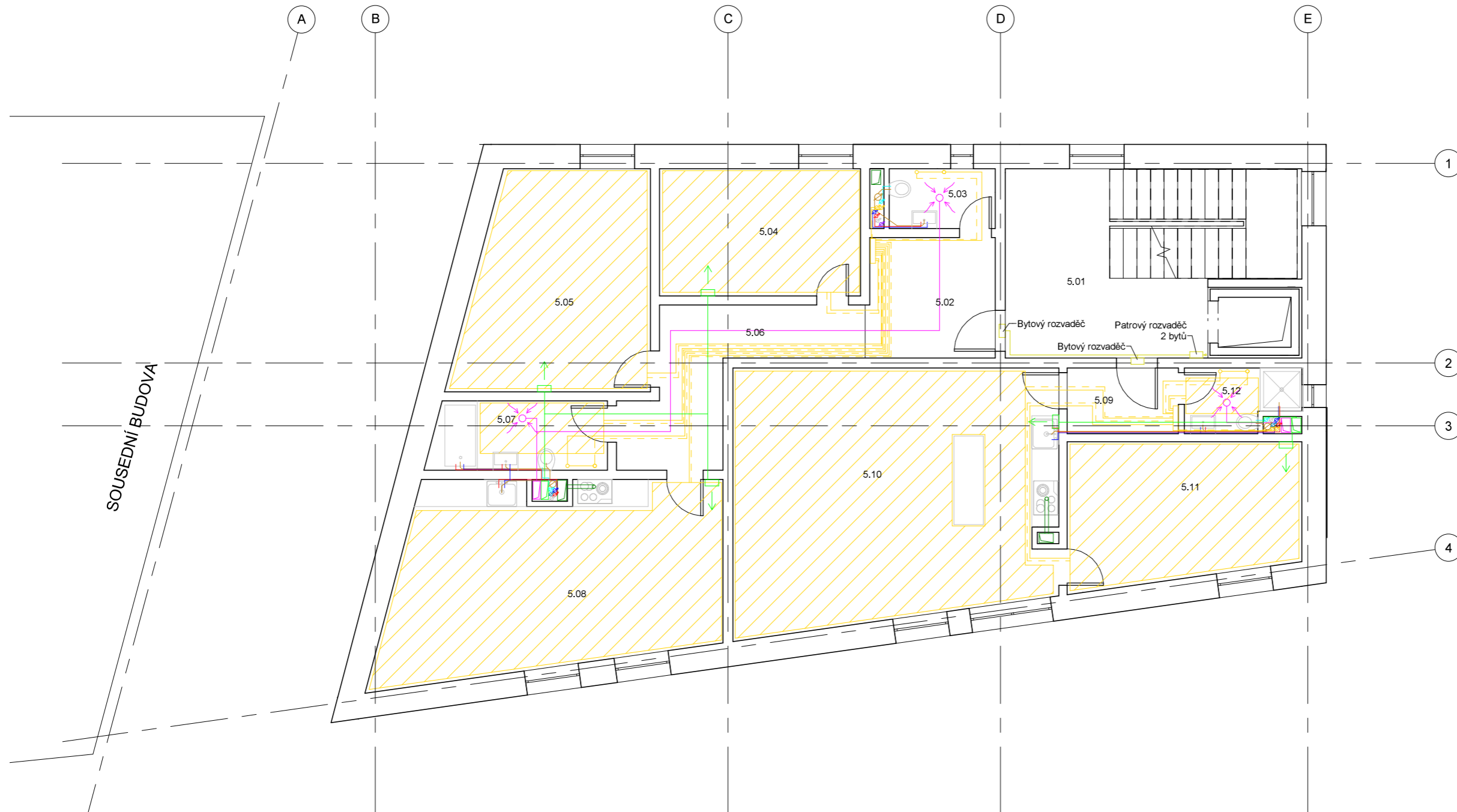

Výkaz místností 5.NP

Číslo	Název	Plocha
5.01	Schodišťová hala	26 m <sup>2</sup>
5.02	Předsíň	7 m <sup>2</sup>
5.03	WC	3 m <sup>2</sup>
5.04	Ložnice	12 m <sup>2</sup>
5.05	Pokoj	21 m <sup>2</sup>
5.06	Chodba	10 m <sup>2</sup>
5.07	Koupelna + wc	6 m <sup>2</sup>
5.08	Obytná kuchyň	31 m <sup>2</sup>
5.09	Předsíň	4 m <sup>2</sup>
5.10	Obytná kuchyň	39 m <sup>2</sup>
5.11	Ložnice	16 m <sup>2</sup>
5.12	Koupelna + wc	3 m <sup>2</sup>



Fakulta Architektury ČVUT v Praze  
bakalářská práce  
± 0.000 = + 190.850 m n.m., BPV

**BYDLENÍ KLÁROV**

ÚSTAV  
15129 ÚSTAV NAVRHOVÁNÍ III

KONZULTANT  
doc. Ing. LENKA PROKOPOVÁ, Ph.D.

VYPRACOVALA  
D.4.2.6 Diana Lukianova

OBSAH VÝKRESU MĚŘITKO DATUM  
Púdorys 5.NP 1 : 100 05/2023

LEGENDA

- Teplá voda
- Studená voda
- Cirkulace
- Dešťová kanalizace
- Dešťová voda pro splachování
- Požární voda - stoupací potrubí
- Splašková kanalizace
- Přívod vzduchu
- Odvod vzduchu
- Nucené větrání
- Nucené větrání
- Topná voda - přívod
- - - Topná voda - zpátečka
- Elektřina
- Podlahové vytápění

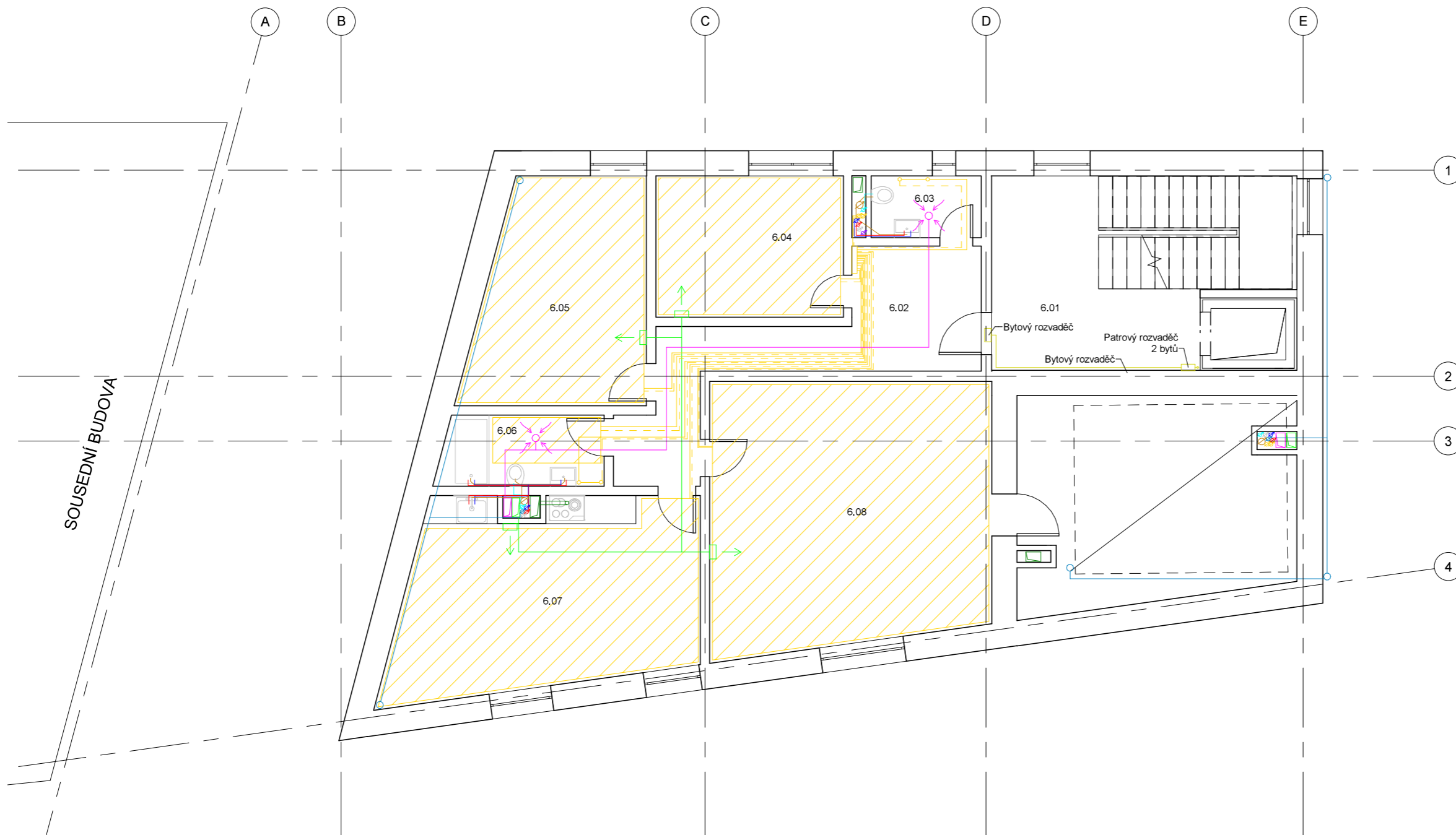

Výkaz místností 6NP		
Číslo	Název	Plocha
6.01	Schodišťová hala	26 m <sup>2</sup>
6.02	Předsíň	15 m <sup>2</sup>
6.03	WC	3 m <sup>2</sup>
6.04	Ložnice	12 m <sup>2</sup>
6.05	Ložnice	19 m <sup>2</sup>
6.06	Koupelna + wc	6 m <sup>2</sup>
6.07	Obytná kuchyň	27 m <sup>2</sup>
6.08	Předsíň	34 m <sup>2</sup>

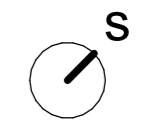

Fakulta Architektury ČVUT v Praze  
bakalářská práce  
± 0.000 = + 190.850 m n.m., BPV

**BYDLENÍ KLÁROV**

ÚSTAV  
15129 ÚSTAV NAVRHOVÁNÍ III  
KONZULTANT  
doc. Ing. LENKA PROKOPOVÁ, Ph.D.  
VYPRACOVALA  
D.4.2.7 Diana Lukianova  
OBSAH VÝKRESU MĚŘITKO DATUM  
Půdorys 6.NP 1 : 100 05/2023

### LEGENDA

- Teplá voda
- Studená voda
- Cirkulace
- Dešťová kanalizace
- Dešťová voda pro splachování
- Požární voda - stoupací potrubí
- Splašková kanalizace
- Přívod vzduchu
- Odvod vzduchu
- Nucené větrání
- Nucené větrání
- Topná voda - přívod
- - - Topná voda - zpátečka
- Elektřina
- Podlahové vytápění

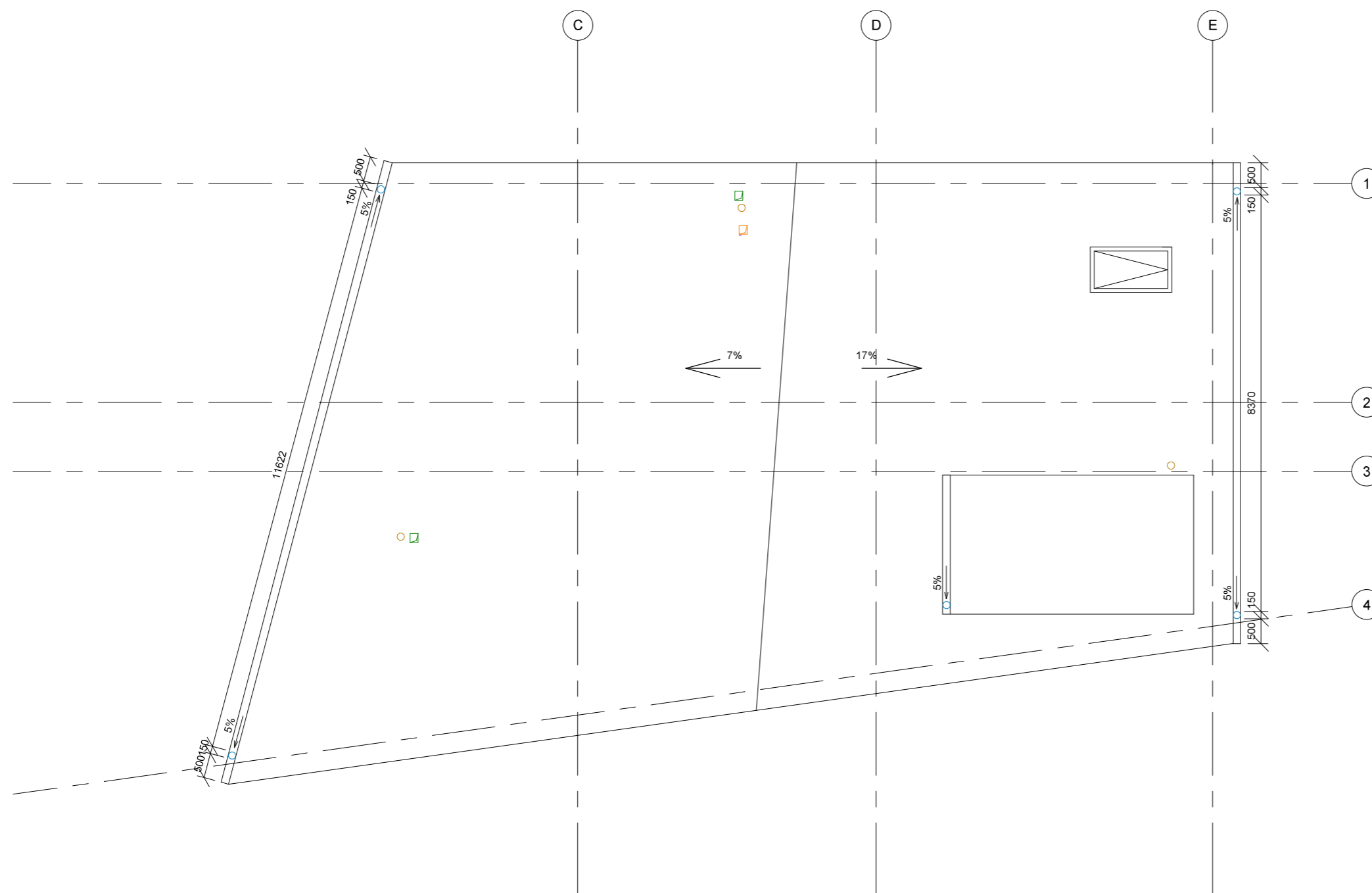

Fakulta Architektury ČVUT v Praze  
bakalářská práce  
± 0.000 = + 190.850 m n.m., BPV

## BYDLENÍ KLÁROV

15129 ÚSTAV NAVRHOVÁNÍ III

KONZULTANT  
doc. Ing. LENKA PROKOPOVÁ, Ph.D.

ČÍSLO VÝKRESU VYPRACOVALA  
D.4.2.8 Diana Lukianova

OBSAH VÝKRESU MĚŘITKO DATUM  
Půdorys střechy 1 : 100 05/2023



## D.5. Zásady organizace výstavby



**FAKULTA  
ARCHITEKTURY  
ČVUT V PRAZE**

Bakalářská práce: Bydlení Klárov

Jméno studenta: Diana Lukianova

Vedoucí práce: prof. Ing. arch. Vladimír Krátký

Konzultanti:

doc. Ing. Karel Lorenz, CSc.

Ing. Luboš Káně, Ph.D.

**Ing. Michaela Kostecká, Ph.D.**

doc. Ing. Lenka Prokopová, Ph.D.

Ing. Stanislava Neubergová, Ph.D.

doc. Dipl. arch. Luis Marques

Semestr: ZS 2022/2023

## D.5. Zásady organizace výstavby

D.5.1. Technická zpráva .....	2
D.5.1.1. Základní a vymežovací údaje.....	2
D.5.1.2. Popis základní charakteristiky staveniště .....	2
D.5.1.3. Členění a charakteristiku navrhovaného stavebního objektu .....	3
D.5.1.4. Vymežovací podmínky pro zemní práce .....	3
D.5.1.5. Řešení dopravy materiálu .....	3
D.5.1.6. Záběry pro betonářské práce (typické patro).....	4
D.5.1.7. Pomocné konstrukce .....	4
D.5.1.8. Výrobní, montážní a skladovací plochy .....	5
D.5.1.9. Staveništní doprava svislá .....	6
D.5.1.10. Návrh struktury staveništního provozu .....	7

### D.5.2.1 Výkresová část

D.5.2.2 Koordinační situační výkres

D.5.2.3 Zásady organizace výstavby

## D.5.1. Technická zpráva

### D.5.1.1. Základní a vymezení údaje

Stavba představuje sebou šestipodlažní a podsklepený bytový dům. V přízemí se nachází galerie. Všechny ostatní patry jsou obytné. Na každém obytném podlaží jsou dva byty. Na horním podlaží jeden byt c lodžii. V střeše navrhován otvor pro lodžii. Ve sklepu se nachází technické místnosti a sklepy pro byty. V 3NP budova mění tvář, vzniká lodžie pro jeden z bytů.

Nachází se v Praze na Kosárkovém nábřeží, a stojí těsně vedle štítové stěny stávajícího historického bytového domu.

Budova má atypický tvar, sedlovou střechu, lodži, střecha a fasády jsou z keramických obkladů. Okna horních podlaží jsou umístěny chaoticky. V přízemí okna jsou umístěny pravidelně. Do budovy jsou několik vstupů, dva pro galerie a jeden odděleny pro obyvatele bytů.

Stavba je řešena pomocí kombinace stěnového a sloupového systému. Nosné prvky jsou železobetonové. V komunikačním jádře bude umístěno prefabrikované schodiště a výtah.

Vedle stavby nachází se parkovací stání, garáže, nová kancelářská budova. Hlavní fasáda vychází směrem na vozovku a řeku Vltavu.

Pro výstavbu nového bytového domu budou odstraněny stávající plot, a přístavba ke kancelářské budově. Vpravo od bytového domu bude zanechán vjezd do garáže.

Stávající chodník bude opraven.

### D.5.1.2. Popis základní charakteristiky staveniště

Objekt se nachází v památkové rezervaci v Praze na Malé Straně. Na místě navrhovaného domu jsou plot a malá přístavba ke vedlejší budově, všechno ostatní je zpevněná plocha a příjezd do garáží.

Hladina podzemní vody je v úrovni -7.150 m. V úrovni -1.5 m terén se skládá ze stavebního odpadu a to až do hloubky -2.1 m. Z toho důvodu objekt je navrhován stojící na pilotách. Stabilita sousední susední budovy bude zajištěna pomocí třískové injektáže.

Kvůli stavbě v zastavěné oblasti, kde kvůli stísněným podmínkám nelze realizovat méně náročný svahovaný výkop, pro zajištění stavební jamy bude použité záporové pažení.

### D.5.1.3. Členění a charakteristiku navrhovaného stavebního objektu

Číslo SO	Název SO	Technologická etapa	KVS
02	Polyfunkční dům	Zemní konstrukce	Záporové pažení
		Základové konstrukce	Piloty
		Hrubá spodní stavba	Bílá vana+žb deska, žb stěny 200 mm, monolitické žb schodiště
		Hrubá vrchní stavba	Žb stěny 250 mm a sloupy 300 mm, žb stropní desky 200 mm, monolitické žb schodiště
		Střecha	Sedlová střecha s hliníkovým roštem

			(keramická krytina, latě, kontralatě, mezikrokevní tepelná izolace, podkrokevní tepelná izolace, parozábrana, kotvení sdk, sdk, omítka)
		Hrubé vnitřní konstrukce	Keramické tvárnice Porotherm
		Úprava povrchu	Vápenocementová omítka, SDK, penetrační nátěr, samonivelační stěrka, cementový lepicí tmel
		Dokončovací konstrukce	Keramická krytina obvodových stěn a střechy, vápenná omítka, akrylátový nátěr, sdk, nášlapná vrstva, laminát, keramický obklad

#### D.5.1.4. Vymezovací podmínky pro zemní práce

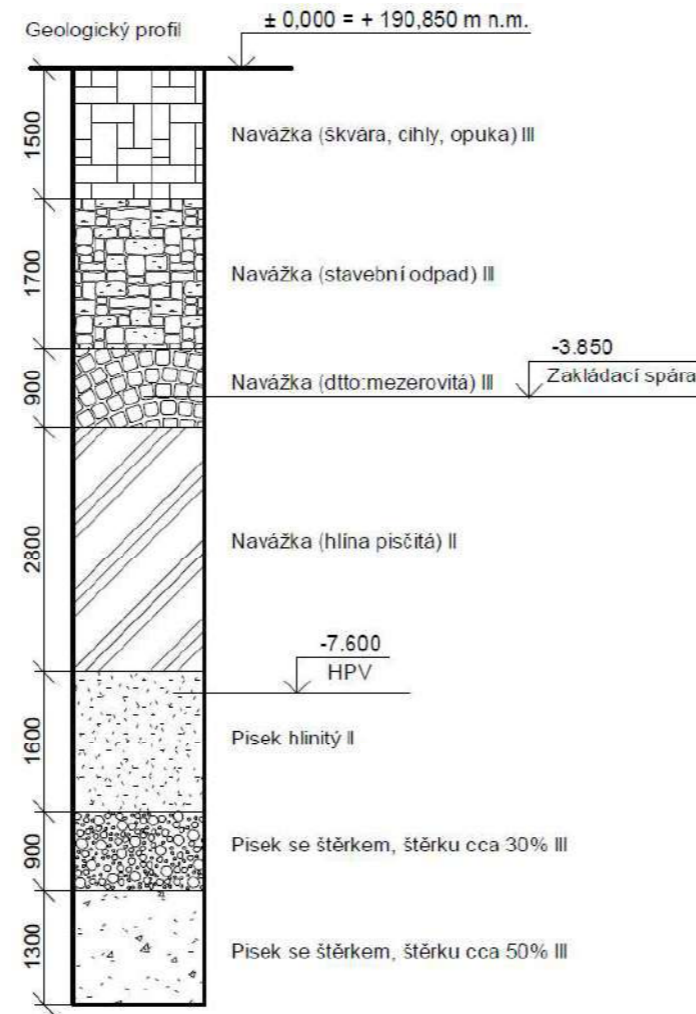

#### D.5.1.5. Řešení dopravy materiálu

Řešení dopravy materiálu

Celková rozloha zvažovaného území je 773 m<sup>2</sup>

Přístup je možný ze jihovýchodu přes

Kosárkovo nábřeží.

Přípojky inženýrských sítí budou napojeny z Kosárkova nábřeží, vodovod, kanalizace, silnoproud, slaboproud.

Nejbližší betonárka:

Betonárna Praha - Rohanské nábřeží, TBG METROSTAV s.r.o.

Vzdálenost 4,4 km

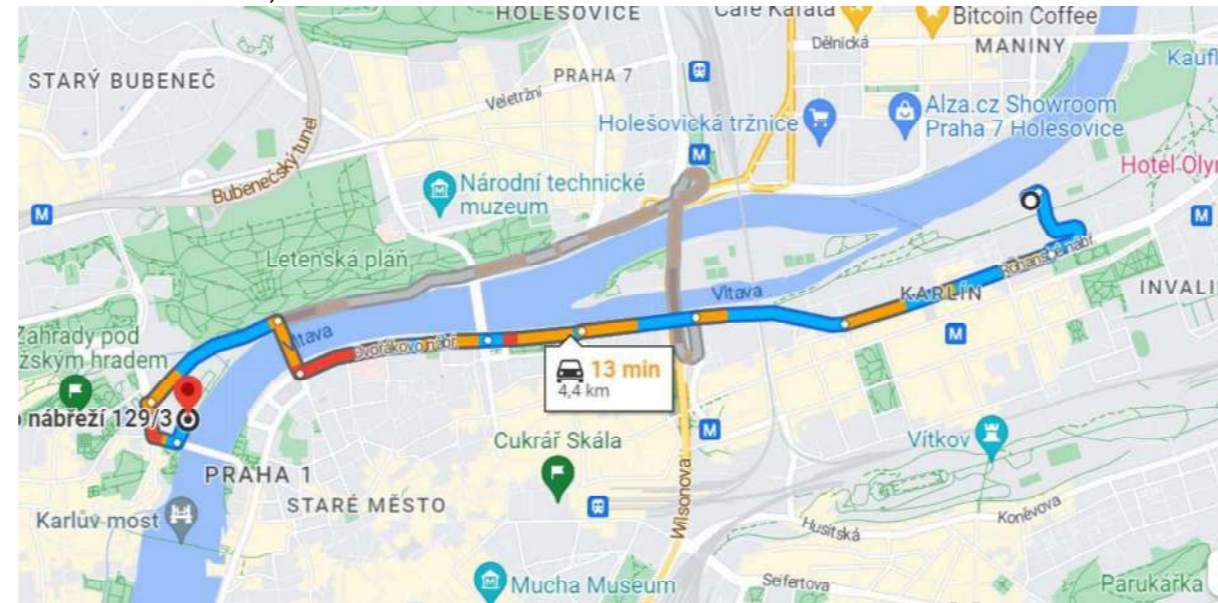

#### D.5.1.6. Záběry pro betonářské práce (typické patro)

Objem svislých konstrukcí

65,77 m<sup>3</sup>

Objem vodorovných konstrukcí

71 m<sup>3</sup>

Strop + stěny

139 m<sup>3</sup>

Vybraný betonářský koš:

0,75 m<sup>3</sup>

$96 \cdot 0,75 = 72$

$71 / 72 = 0,9 = 1$  záběr

#### D.5.1.7. Pomocné konstrukce

Bednění stěn

Panely Peri DOMINO 250

$1 + 1 + 0,75 = 2,75$  m

Panely: 1 m × 2,5 m , 0,75m × 2,5 m

Hmotnost: 87,6 kg, 71,5 kg

Celkem: 2,75 m × 2,5 m, 159,1 kg



Bednění stropu

Peri SKYDECK

Panely SDP: 1,5 m × 0,75 m, 15,5 kg



#### D.5.1.8. Výrobní, montážní a skladovací plochy

Svislé konstrukce:

Celková délka stěn pro 2 záběry:  $26,8 + 33,145 = 61,75$  m

Počet kusů bednění:  $61,75 \div 2,5 \times 2 = 50$  kusů

Skladování: 12 kusů na paletě

Počet palet:  $50 \div 12 = 5$  palet

Vodorovné konstrukce:

Desky: plocha stropu 239,97 m<sup>2</sup>

Plocha bednicí desky:  $1,5 \times 0,75 = 1,125$  m<sup>2</sup>

Počet kusů:  $239,97 \div 1,125 = 214$  kusů

Skladování: 48 kusů na paletě

Počet palet:  $214 \div 48 = 5$  palet

Nosníky: 0,55 ks na 3 desky

Počet kusů:  $214 \div 3 \times 0,55 = 40$  kusů

Skladování: 60 kusů na paletě

Počet palet:  $40 \div 60 = 1$  paleta

Stojiny: 0,29 ks na 1 m<sup>2</sup>

Počet kusů:  $239,97 \times 0,29 = 70$  kusů

Skladování: 25 kusů na paletě

Počet palet:  $70 \div 25 = 3$  palety

#### D.5.1.9. Staveništní doprava svislá

BŘEMENO	HMOTNOST [t]	VZDÁLENOST [m]
Ocelový střešní nosník	1,27	25
Bednění ( nejtěžší prvek)	2,44	25
Prefabrikované schodiště (nejtěžší prvek)	2,3	15
Betonářský koš	0,2	25
Beton 0,75 m <sup>3</sup>	1,9	25

Vypočet prefabrikovaného schodiště

o

0,913 \* 2500 = 2,3

#### Koš na beton s rukávem (0,75m<sup>3</sup>) FE1016 (Bádie)

Objem	750 l
Výška	1 600 mm
Průměr rukávu	200 mm
Délka rukávu	600 mm
Nosnost	1 800 kg
Hmotnost	200 kg



m Hmotnost betonu

0,913

Koš+beton

0,2+1,9 = 2,1 t

Jeřáb

Jeřáb Liebherr 71 EC-B

m	r	m/kg	m/kg															
			15,0	17,5	20,0	22,5	25,0	27,5	30,0	32,5	35,0	37,5	40,0	42,5	45,0	47,5	50,0	
50,0	ψ = 51,5	2,4-29,7 2500	2500	2500	2500	2500	2350	2110	1900	1730	1580	1450	1340	1240	1150	1070	1000	
47,5	ψ = 49,0	2,4-29,0 2500	2500	2500	2500	2500	2240	2030	1840	1690	1550	1430	1330	1230	1150			
45,0	ψ = 46,5	2,4-28,1 2500	2500	2500	2500	2500	2350	2130	1940	1770	1630	1510	1400	1300				
42,5	ψ = 44,0	2,4-26,9 2500	2500	2500	2500	2500	2430	2200	2010	1840	1690	1560	1450					
40,0	ψ = 41,5	2,4-27,6 2500	2500	2500	2500	2500	2490	2250	2050	1880	1730	1600						
37,5	ψ = 39,0	2,4-28,5 2500	2500	2500	2500	2500	2500	2340	2130	1950	1800							
35,0	ψ = 36,5	2,4-28,9 2500	2500	2500	2500	2500	2500	2500	2390	2180	2000							
32,5	ψ = 34,0	2,4-29,7 2500	2500	2500	2500	2500	2500	2500	2470	2250								
30,0	ψ = 31,5	2,4-29,6 2500	2500	2500	2500	2500	2500	2500	2500									
27,5	ψ = 29,0	2,4-27,5 2500	2500	2500	2500	2500	2500	2500										
25,0	ψ = 26,5	2,4-25,0 2500	2500	2500	2500	2500	2500											
22,5	ψ = 24,0	2,4-22,5 2500	2500	2500	2500	2500												
20,0	ψ = 21,5	2,4-20,0 2500	2500	2500	2500													

#### D.5.1.10. Návrh struktury staveništního provozu

Navrhovaný objekt je novostavba polyfunkčního domu, který obsahuje malou galerii s prodejem a byty. Nachází se na Kosárkovém nábřeží. Pozemek se skládá z dvou parcel a má plochu

773 m<sup>2</sup>. Hranice staveniště jsou omezené plotem výšky 2 m. Z důvodu nutnosti umístění odpadu a betonářského koše vedle jízdni dráhy, dočasně bude oplocena část chodníku. Taky dočasně, buňky pro stavebníky, WC a sprcha, stavbyvedoucí, sklad nářadí, denní místnost a skladování nebezpečných látek budou umístěny v parkové zóně vedle staveniště a oplocené. Ostatní oplocení bude probíhat hranici pozemku a kolem záporového pažení stavební jámy, jejíž hloubka -3.750 m.

Pozemek je dostupný k příjezdu jenom z jedné strany a to z Kosárkového nábřeží. Pak bude zajištěn pruh šířkou 3 m pro průjezd z jedné strany stavby a možnosti otočit auto, čímž bude řešen příjezd a odjezd ze staveniště.

Pro napojení staveniště na elektřinu bude použit silnoproud, který probíhá podél Kosárkového nábřeží. Pro napojení vody a odvodnění budou použity navrhované přípojky z veřejného vodovodu a kanalizace. Do veřejné kanalizace nebudou vypuštěny chemický odpad a škodlivé látky. Tyto produkty budou ekologicky zlikvidovány mimo staveniště. Odvodnění stavební jámy bude realizováno pomocí čerpadla. Srážková voda bude zachycena drenážními trubkami a odčerpána čerpadlem.

Během výstavby prašnost bude co nejvíce minimalizována pomocí textilních clon. Doprava bude pomocí asfaltové dráhy vedle staveniště.

Na pozemku nejsou stávající stromy ani jiná zeleň.

Vykopána zemina bude skladována na pozemku v místě odvedeném na skládku. Pohonné hmoty budou skladovány v uzamykatelných kontejnerech. Manipulaci s pohonnými hmoty bude probíhat na správné ploše aby zabránil pronikání do zeminy.



Voda ze staveniště bude zabírána do jámy a pak ekologicky zlikvidována aby zabránil znečištění podzemních vod a zeminy. Kvůli blízkosti staveniště k bytovým domům, stavba bude probíhat od 8h do 18h, aby nerušit obyvatel. Bude dodržován noční klid proto hlukům a vibracím a to od 22h do 6h. Stavební materiál bude dovážěn mi dopravní špičku a to znamená mimo 7h-9h a 17h-19h.

1.3. Situace M 1:200

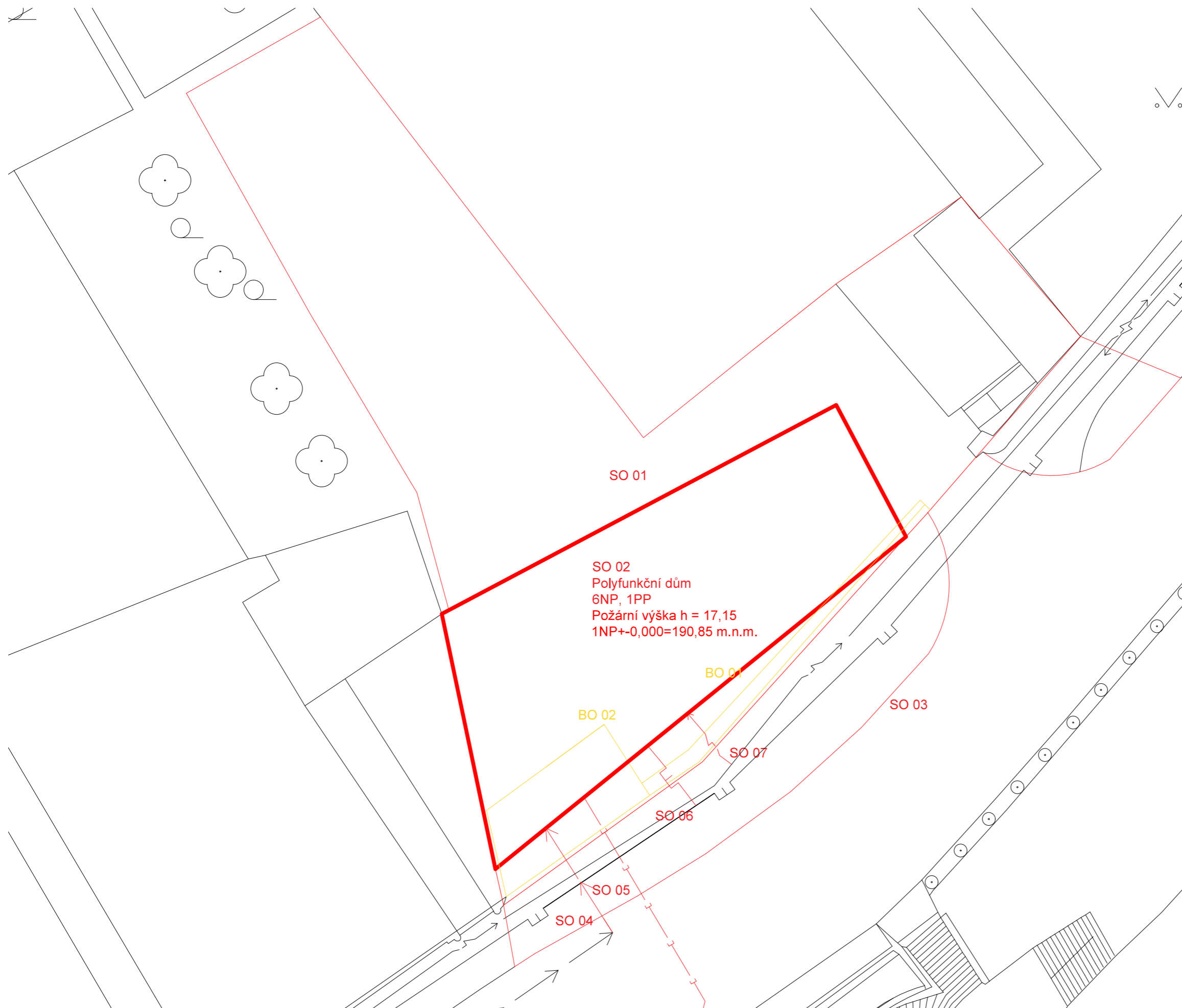

Seznam SO:

- SO 01 Hrubé TU
- SO 02 Polyfunkční dům
- SO 03 Chodník

- BO 01 Plot
- BO 02 Administrativa

- SO 04 přípojka - vodovod
- SO 05 přípojka - kanalizace
- SO 06 - plynovod STL
- SO 07 elektro - silnoproud

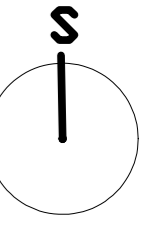

SO 01

SO 02  
Polyfunkční dům  
6NP, 1PP  
Požární výška h = 17,15  
1NP+0,000=190,85 m.n.m.

Fakulta Architektury ČVUT v Praze  
bakalářská práce  
± 0,000 = + 190,850 m n.m., BPV

**BYDLENÍ KLÁROV**

ÚSTAV  
15129 ÚSTAV NAVRHOVÁNÍ III  
KONZULTANT  
Ing. Michaela Kostecká, Ph.D.

ČÍSLO VÝKRESU VYPRACOVALA  
D.5.2.2 Diana Lukianova

OBSAH VÝKRESU MĚŘÍTKO DATUM  
Zásady organizace výstavby 1:250 05/2023

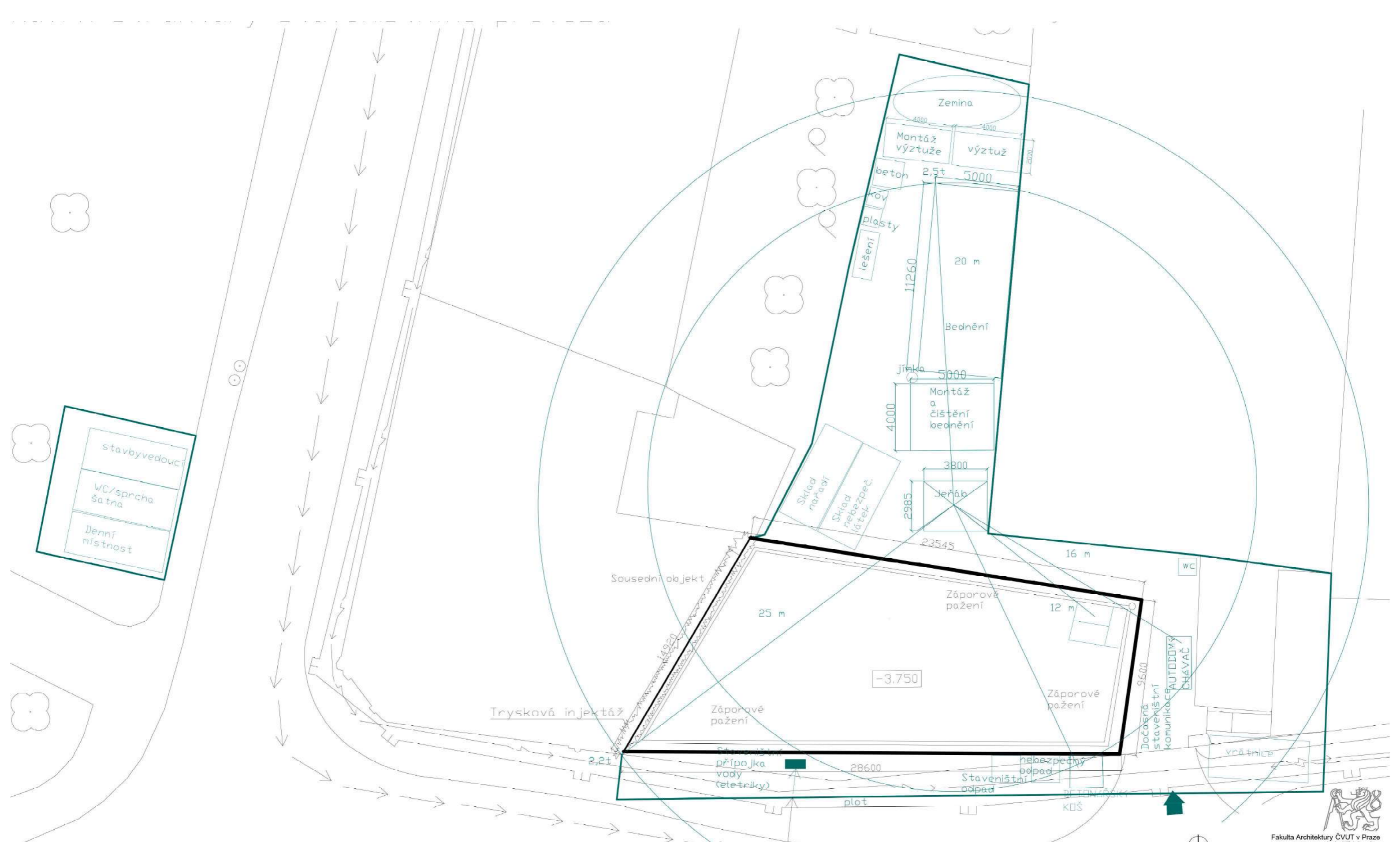

stavbyvedoucí  
WC/sprcha  
šatna  
Denní místnost



Fakulta Architektury ČVUT v Praze  
bakalářská práce  
± 0.000 = + 190.850 m n.m., BPV

**BYDLENÍ KLÁROV**

15129 ÚSTAV  
ÚSTAV NAVRHOVÁNÍ III  
KONZULTANT  
Ing. Michaela Kostecká, Ph.D.  
VYPRACOVALA  
Diana Lukianova  
OBSAH VYKRESU MĚŘITKO DATUM  
Zásady organizace výstavby 1:250 05/2023

## D.6. Projekt interiéru



**FAKULTA  
ARCHITEKTURY  
ČVUT V PRAZE**

Bakalářská práce: Bydlení Klárov

Jméno studenta: Diana Lukianova

**Vedoucí práce: prof. Ing. arch. Vladimír Krátký**

Konzultanti:

doc. Ing. Karel Lorenz, CSc.

Ing. Luboš Káně, Ph.D.

Ing. Michaela Kostecká, Ph.D.

doc. Ing. Lenka Prokopová, Ph.D.

Ing. Stanislava Neubergová, Ph.D.

**doc. Dipl. arch. Luis Marques**

Semestr: ZS 2022/2023

## D.6. Zásady organizace výstavby

D.6.1. Popis prostoru .....	3
D.6.2. Povrchové úpravy .....	3
D.6.3. Návrh zařízení .....	3
D.6.4. Tabulka zařizovacích prvků.....	4

#### D.6.1. Popis prostoru

V přízemí navrhované hygienické zázemí pro výstavní prostor. Jehož součástí je wc pro handicapované osoby. Vstup do prostoru navrhován bezbariérový. Vystupuje se do místnosti s umyvadly, šířka prostoru 1500 mm. První záchodová kabina je obyčejná, druhá je přizpůsobena pro handicapované osoby. Po osazení záchodové kabiny pro handicapované osoby záchodovou mísou, umyvadlem, odpadkovým košem, háčkem a madly po obou stranách mísy, zůstává volný manipulační prostor pro vozíčkáře o průměru 1500 mm. Pod umyvadlem není žádná překážka.

V obyčejném hygienickém zázemí jsou navrhované jiné zařizovací předměty, které nevyhovují pro handicapované osoby.

#### D.6.2. Povrchové úpravy

Nášlapná vrstva podlahy je keramická přírodní hnědé barvy. Úprava stěn je benátská mramorová omítka a dřevěné panely. Podhled bude sádrokartonový.

Osvětlení je navrhované stropní, pomocí bodových světel.

#### D.6.3. Návrh zařízení

pro handicapované osoby			
	UMYVADLO pro postižené Vitalis	1ks	1.1.
	PEVNÁ MADLA pro umyvadlo KOLO, Bez Bariér, délka 60 cm	2ks	1.2.
	ZÁVĚSNÝ KLOZET pro postižené Nova Top Bez Bariér, délka 70 cm Černá barva	1ks	1.3.

obyčejné			
	Dvojité umyvadlo Umyvadlo na desku Umyvadlo na skříňku DURAVIT sanitární keramika bílá	1 ks	1.4
	Zrcadlo na zeď Eveline - černá	1 ks	1.5
detaily			
	Infinity Line Wenus Fit KWF O Goo zlatá - klika ke dveřím	3 ks	1.6
	Dávkovač mýdla SAT Simply S chrom/mléčné sklo SATDSIMS99	2 ks	1.7

## Legenda materiálů

Podlaha - keramická



Stěny - benátská  
mramorová omítka



Stěny - dřevěné  
panely



Dveře - dřevěné



Tmavý kov

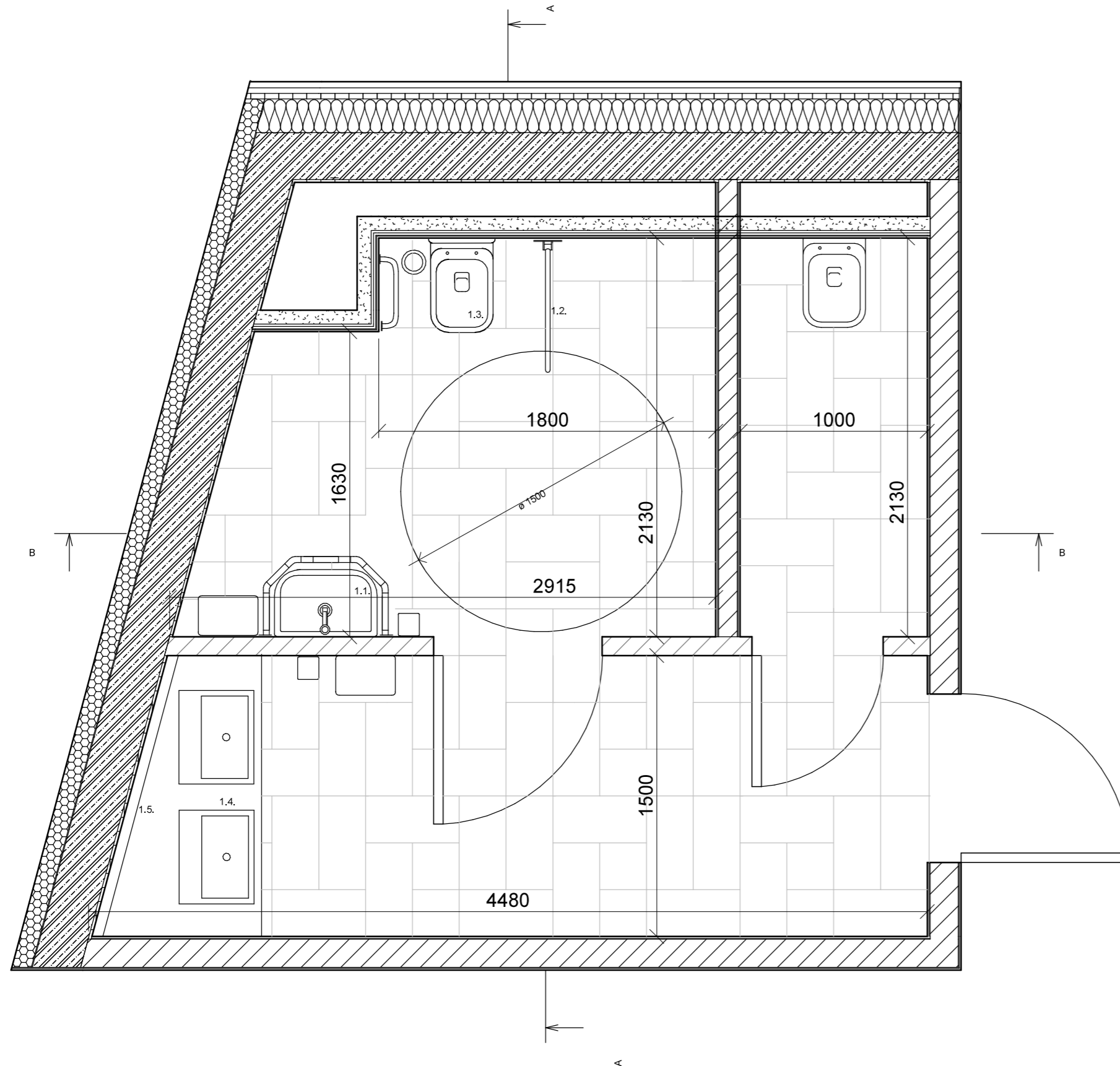

Fakulta Architektury ČVUT v Praze  
bakalářská práce  
± 0,000 = + 190,850 m n.m., BPV

**BYDLENÍ KLÁROV**

15129 ÚSTAV NAVRHOVÁNÍ III

KONZULTANT  
prof. Ing. arch. Vladimír Krátký

ČÍSLO VÝKRESU  
D.6.2. VYPRACOVALA  
Diana Lukianova

OBSAH VÝKRESU  
Půdorys MĚŘITKO DATUM  
1 : 25 05/2023



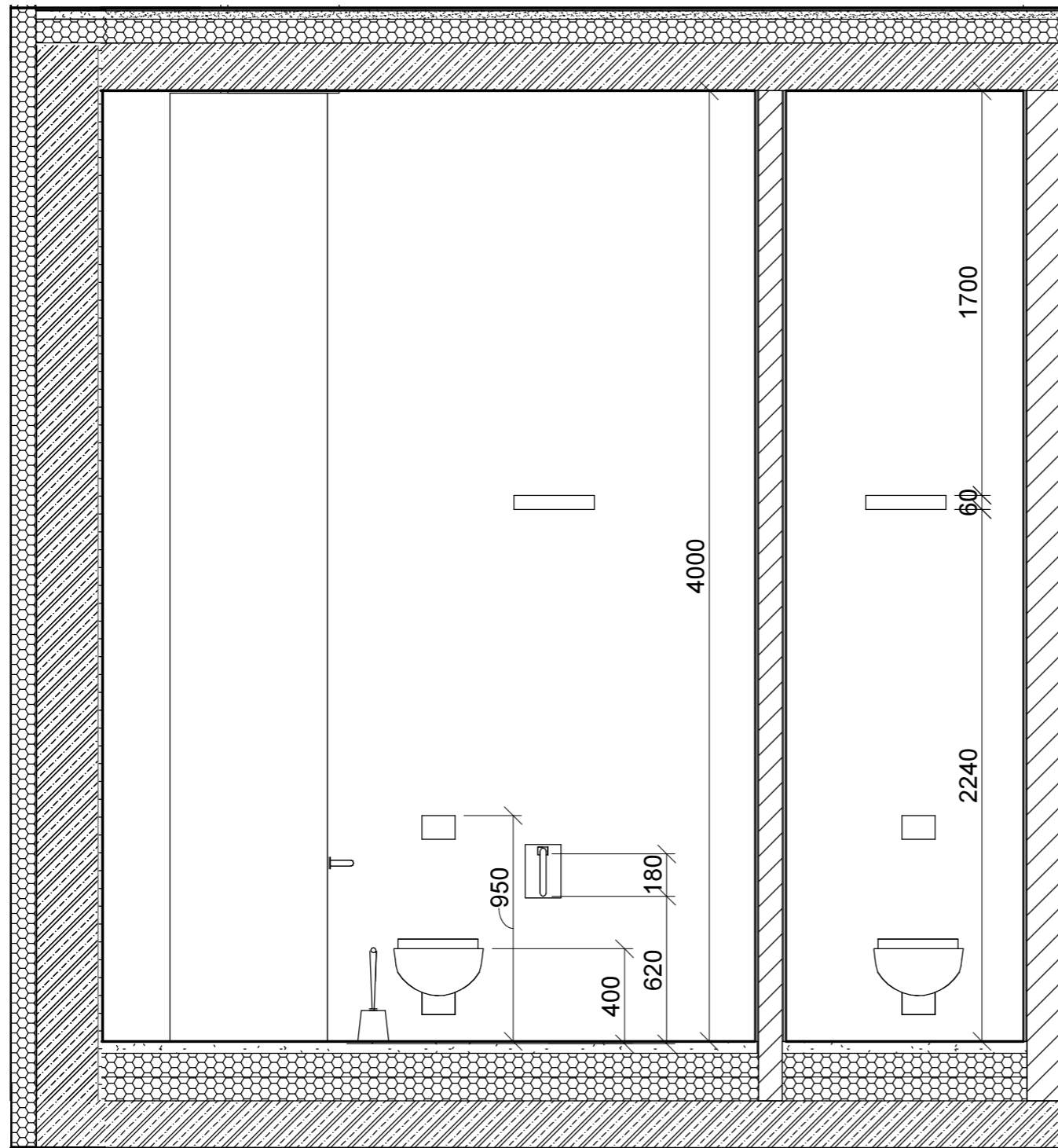

## Legenda materiálů

Podlaha - keramická



Stěny - benátská  
mramorová omítka



Stěny - dřevěné  
panely



Dveře - dřevěné



Tmavý kov



Fakulta Architektury ČVUT v Praze  
bakalářská práce  
± 0,000 = + 190,850 m n.m., BPV

**BYDLENÍ KLÁROV**

ÚSTAV  
15129 ÚSTAV NAVRHOVÁNÍ III

KONZULTANT  
prof. Ing. arch. Vladimír Krátký

ČÍSLO VÝKRESU  
D.6.3. VYPRACOVALA  
Diana Lukianova

OBSAH VÝKRESU  
Řez A-A MĚŘITKO DATUM  
1 : 25 05/2023

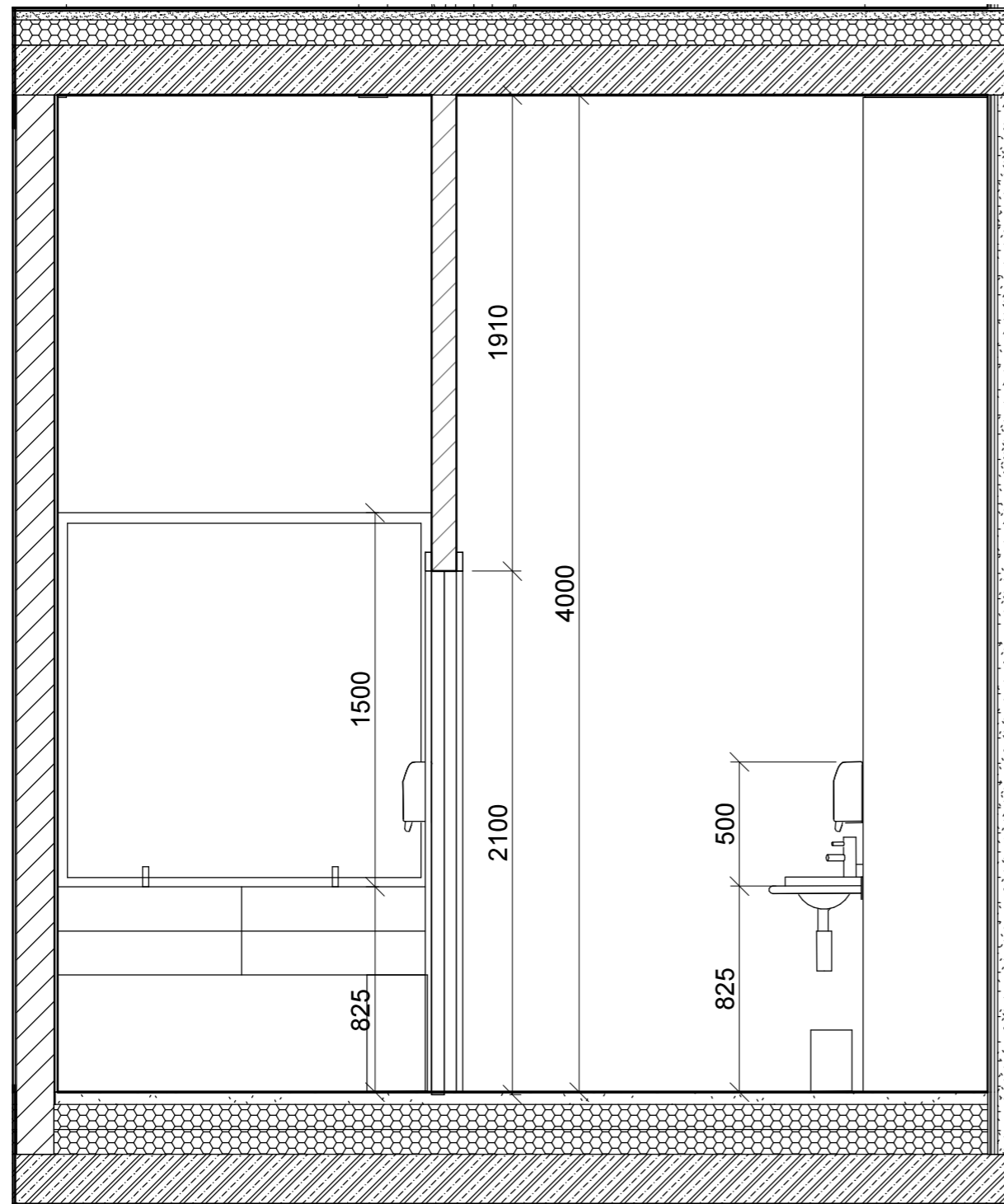

## Legenda materiálů

Podlaha - keramická



Stěny - benátská  
mramorová omítka



Stěny - dřevěné  
panely



Dveře - dřevěné



Tmavý kov



Fakulta Architektury ČVUT v Praze  
bakalářská práce  
± 0,000 = + 190,850 m n.m., BPV

**BYDLENÍ KLÁROV**

15129 ÚSTAV  
ÚSTAV NAVRHOVÁNÍ III

KONZULTANT  
prof. Ing. arch. Vladimír Krátký

ČÍSLO VÝKRESU  
D.6.4 VYPRACOVALA  
Diana Lukianova

OBSAH VÝKRESU  
Řez B-B MĚŘITKO DATUM  
1 : 25 05/2023



Fakulta Architektury ČVUT v Praze  
bakalářská práce  
± 0.000 = + 190.850 m n.m., BPV

## BYDLENÍ KLÁROV

15129 ÚSTAV  
ÚSTAV NAVRHOVÁNÍ III

KONZULTANT  
prof. Ing. arch. Vladimír Krátký

ČÍSLO VÝKRESU  
D.6.5 VYPRACOVALA  
Diana Lukianova

OBSAH VÝKRESU  
Vizualizace MĚŘITKO DATUM  
05/2023

## Dokladová část

2. Prohlášení bakaláře
3. ZADÁNÍ bakalářské práce
4. PRŮVODNÍ LIST
5. Zadání každé části zvlášť

České vysoké učení technické v Praze, Fakulta architektury	
Autor: Diana Lukianova	
Akademický rok / semestr: 2022-2023 / LETNÍ SEMESTR	
Ústav číslo / název: 15129 Ústav navrhování III	
Téma bakalářské práce - český název: Bytový dům v Praze	
Téma bakalářské práce - anglický název: Apartment building in Prague	
Jazyk práce: český	
Vedoucí práce:	prof. Ing. arch. Vladimír Krátký
Oponent práce:	
Klíčová slova (česká):	Bytový dům, Klárov, Praha, Malá Strana
Anotace (česká):	Předmětem práce je návrh nové budovy na Kosárkově nábřeží, která by měla ukončit a doplnit stávající historickou zástavbu. Nová budova má nahradit kapacitně nedostačující objekt. Hlavní prioritou návrhu je vytvořit novodobou budovu, která by respektovala stávající historické okolí. V přízemí budovy se nachází galerie, horní patra jsou obytná.
Anotace (anglická):	The subject of the work is the design of a new building on the Kosárkově nábř., which would complete and supplement the existing historical development. The new building is supposed to replace a building with insufficient capacity. The main priority of the proposal is to create a modern building that would respect the existing historical surroundings. There is a small gallery on the ground floor of the building. The upper floors are residential.

Prohlášení autora

Prohlašuji, že jsem předloženou bakalářskou práci vypracoval samostatně a že jsem uvedl veškeré použité informační zdroje v souladu s „Metodickým pokynem o etické přípravě vysokoškolských závěrečných prací.“

V Praze dne 25.5.2023

Podpis autora bakalářské práce



## 2/ ZADÁNÍ bakalářské práce

jméno a příjmení: Diana Lukianova

datum narození: 02.09.1999

akademický rok / semestr: 2022/23 / letní semestr

obor: Architektura a urbanismus

ústav: 15129 Ústav navrhování III

vedoucí bakalářské práce: prof. Ing. arch. Vladimír Krátký

téma bakalářské práce:

Bytový dům v Praze

zadání bakalářské práce:

1/ popis zadání projektu a očekávaného cíle řešení

Bakalářské práce bude rozvíjet návrh bytového domu zpracovaný ve studii. Cílem je rozpracování projektu zhruba do rozsahu dokumentace pro stavební povolení a to zejména v architektonicko - stavební části. Je třeba pochopit dopad detailů, technických disciplin a vnějších návazností stavby. Práce by měla dodržet ev. vylepšit architektonický charakter a standart stavby.

2/ popis závěrečného výsledku, výstupy a měřítko zpracování

Výsledek a výstupy by měly odpovídat požadavkům „Obsah bakalářské práce“ specifikovaným na webu FAČVUT a to zejména:

- portfolio původní studie
- architektonicko - stavební část včetně textové části, tabulek, detailů a koordinačních výkresů
- statická část
- část TZB včetně řešení PO
- část realizace staveb
- část interiér

3/ seznam případných dalších dohodnutých částí BP

Datum a podpis studenta: 28.02.2023

Datum a podpis vedoucího DP: 26.2.2023

registrováno studijním oddělením dne

## PRŮVODNÍ LIST

Akademický rok / semestr	2022-2023/LETNÍ SEMESTR	
Ateliér	KRAŤKÝ-MARQUES	
Zpracovatel	DIANA LUKIANOVA	
Stavba	BYDLENÍ KLÁROV	
Místo stavby	MALÁ STRANA, PRAHA 1	
Konzultant stavební části	Ing. Luboš Káně, Ph.D.	<i>Kane</i>
Další konzultace (jméno/podpis)	Ing. Michaela Kostecká, Ph.D.	<i>Kostecká</i>
	Ing. Stanislava Neubergerová, Ph.D.	<i>Neubergerova</i>
	doc. Ing. Karel Lorenz, CSc.	<i>Lorenz</i>
	Lenka Prokešová PROF. VLADIMÍR LITAVSKÝ	<i>Prokešová</i> <i>Litavský</i>

### ZÁVAZNÝ OBSAH SOUHRNNÉ A STAVEBNÍ ČÁSTI

Souhrnná technická zpráva	Průvodní zpráva	
	Technická zpráva	architektonicko-stavební části
		statika
		TZB <i>JK</i> realizace staveb <i>Kostecká</i>
Situace (celková koordinační situace stavby)		
Půdorysy		
Řezy		
Pohledy		
Výkresy výrobků		
Detaily		

## PRŮVODNÍ LIST

Tabulky	Výplně otvorů (okna, dveře)	
	Klempířské konstrukce	
	Zámečnické konstrukce	
	Truhlářské konstrukce	
	Skladby podlah	
	Skladby střech	

ZÁVAZNÝ OBSAH DALŠÍCH ČÁSTÍ	
Statika	<i>viz zadání</i>
TZB	<i>viz samostatně zadání</i>
Realizace	<i>dle zadání</i>
Interiér	<i>VIZ ZADÁNÍ HYG. ZÁKLADY</i>

DALŠÍ POŽADOVANÉ PŘÍLOHY	
<i>POŽÁRNÍ PEVNOST STAVEB (VIZ ZADÁNÍ)</i>	<i>Mikozota</i>

Jednotlivé přílohy projektu budou zpracovány v souladu s podkladem OBSAH BAKALÁŘSKÉ PRÁCE – ARCHITEKTURA A URBANISMUS.

Formální provedení projektu (formát, počty paré atd.) určí vedoucí práce.



Bakalářský projekt

## RÁMCOVÉ ZADÁNÍ STATICKÉ ČÁSTI

Jméno studenta: Diana Lukianova

Pedagogové pověřeni vedením statických částí bakalářských projektů: doc. Ing. Karel Lorenz, CSc., doc. Dr. Ing. Martin Pospíšil, Ph.D., Ing. Miroslav Vokáč, Ph.D., Ing. Miloslav Smutek, Ph.D., Ing. Tomáš Bittner, Ph.D., Ing. Marián Veverka, Ph.D.

**Řešení nosné konstrukce zadaného objektu.** Podrobnost by měla odpovídat projektu pro stavební povolení. Bude zpracováno a členěno podle Vyhlášky o dokumentaci staveb 499/2006 Sb., změny 63/2013 Sb. a 405/2017 Sb. <https://www.cka.cz/cs/pro-architektury/legislativa/pravni-predpisy/provadeci-vyhlasky/1-3-1-provadeci-vyhlasky-ke-stavebnimu-zakonu/vyhlaska-o-dokumentaci-staveb-499-2006-aktualni-po.pdf>

### D.1.2 Stavebně konstrukční řešení

#### D.1.2.a) Technická zpráva

citace 499/2006 Sb.: Popis navrženého konstrukčního systému stavby, výsledek průzkumu stávajícího stavu nosného systému stavby při návrhu její změny; navržené materiály a hlavní konstrukční prvky; hodnoty užitných, klimatických a dalších zatížení uvažovaných při návrhu nosné konstrukce; návrh zvláštních, neobvyklých konstrukcí nebo technologických postupů; zajištění stavební jámy; technologické podmínky postupu prací, které by mohly ovlivnit stabilitu vlastní konstrukce, případně sousední stavby; zásady pro provádění bouracích a podchycovacích prací a zpevňovacích konstrukcí či prostupů; požadavky na kontrolu zakrývaných konstrukcí; seznam použitých podkladů, norem, technických předpisů apod.; specifické požadavky na rozsah a obsah dokumentace pro provádění stavby, případně dokumentace zajišťované jejím zhotovitelem.

*Strukturovaný popis nosné konstrukce, kde bude popsána koncepce a působení konstrukce jako celku, včetně ztužujícího systému a případného rozdělení na dilatační úseky, přehled uvažovaných proměnných zatížení, návrhová životnost stavby, popis atypických částí a stručný popis typických částí nosné konstrukce včetně základů, základové poměry. Prvky, které byly zadány ke statickému výpočtu (viz další odstavec), budou popsány podrobněji.*

#### D.1.2b) Statické posouzení

citace 499/2006 Sb.: Použité podklady - základní normy, předpisy, údaje o zatíženích a materiálech, ověření základního koncepčního řešení nosné konstrukce; posouzení stability konstrukce; stanovení rozměrů hlavních prvků nosné konstrukce včetně jejího založení; dynamický výpočet, pokud na konstrukci působí dynamické namáhání

*Výpočet omezeného počtu prvků určí vedoucí statické části BP v závislosti na složitosti a rozsahu objektu, většinou se předpokládá výpočet tří až čtyř prvků (např. stropní deska, stropní průvlak, sloup apod.). Ostatní rozměry konstrukce budou určeny především empiricky.*

### D.1.2c) Výkresová část

citace 499/2006 Sb.: Výkresy základů, pokud tyto konstrukce nejsou zobrazeny ve stavebních výkresech základů; tvar monolitických betonových konstrukcí; výkresy sestav dílců montované betonové konstrukce; výkresy sestav kovových a dřevěných konstrukcí apod.

*Návrh koncepce a uspořádání nosné konstrukce, výsledek bude zachycen odpovídajícími výkresy v rozsahu určeném vedoucím statické části BP (podle počtu podlaží, rozměrů stavby, složitosti apod.). Výsledkem budou výkresy tvaru s odpovídajícími sklopenými řezy (u železobetonové konstrukce), výkresy skladby (u prefa, oceli, dřeva apod.) v půdorysu a řezech. Zpravidla je vhodné měřítko 1:100, (1:200 u rozsáhlých staveb). Účelem výkresů je především vyjasnit její tvar a statické působení, a to zejména u tvarově složitých staveb. Z výkresů by měl být zřejmý i ztužující systém stavby. Dále budou zhotoveny cca 2 podrobnější výkresy (např. výkresy výztuže průvlaku a sloupu v měřítku 1:20, nebo detaily styků ocelové nebo dřevěné konstrukce apod.)*

**Konkrétní rozsah zadání stanovuje vedoucí statické části bakalářské práce.**



Praha,.....podpis vedoucího statické části

**BAKALÁŘSKÝ PROJEKT  
ARCHITEKTURA A URBANISMUS  
ZADÁNÍ Z ČÁSTI TZB**

Ústav : Stavitelství II – 15124  
Akademický rok : 2022/2023  
Semestr : LETNÍ SEMESTR  
Podklady : <http://15124.fa.cvut.cz>

<b>Jméno studenta</b>	Diana Lukianova
<b>Konzultant</b>	Lenka Prokopova

Obsah bakalářské práce:

**Koncepce řešení rozvodů TZB v rámci zadaného objektu.**

• **Koordinační výkresy návrhů vedení jednotlivých instalací v podlažích**

Návrh vedení vnitřních rozvodů vody ( pitné , provozní, požární, odpadní splaškové – šedé a bílé ), způsob nakládání s dešťovou vodou ( akumulace, retence, vsakování ), rozvodů plynu systému vytápění, větrání, chlazení, návrh vnitřního domovního rozvodu elektrické energie a způsob nakládání s tuhými komunálními odpady.

Umístění instalačních, větracích, výtahových šachet, případně alternativní stavební úpravy pro stoupací a odpadní vedení, umístění komínů a trvale otevřených větracích otvorů. U rozvodů elektrické energie umístit hlavní a podružné rozvaděče, u požárního vodovodu hydrantové skříně, případně zázemí pro SHZ ( nádrž a strojovna ). V rámci stavby ( nebo souboru staveb ) definovat a umístit zdroj pro vytápění, ohřev TV, strojovnu vzduchotechniky, příp. chlazení. Vymezit prostor pro silno a slaboproudé rozvodny, MaR a podle potřeby pro záložní zdroj energie. Vyznačit místa pro měření spotřeby, regulaci a revizi vedení.

Půdorysy v měřítku 1 : .....100.....

• **Souhrnná koordinační situace širších vztahů**

Návrh osazení objektu na pozemku, vyznačení vedení jednotlivých rozvodů technické infrastruktury a vytrasování jednotlivých domovních přípojek s osazením jejich kontrolních objektů ( výstupní a revizní šachty, objekty pro hospodaření s dešťovou vodou, technologické šachty, vodoměrné šachty, HUP, přípojkové skříně, umístění popelnic... ). Zakreslit případné napojení na lokální zdroje vody nebo lokální způsob likvidace odpadních vod.

Měřítko : 1 : .....250.....

- **Bilanční výpočty**

Předběžný návrh profilů přípojek ( voda, kanalizace ), velikost akumulčních/retenčních /vsakovacích objektů, předběžná tepelná ztráta objektu, orientační návrh větracích/chladících zařízení ( velikost vzduchotechnické jednotky a minimálně rozměry hlavních distribučních vzduchotechnických rozvodů ).



- **Technická zpráva**

Praha, 23.3.2023

  
Podpis konzultanta

\* Možnost případné úpravy zadání konzultantem

Ústav: Stavitelství II. – 15124  
Předmět: **Bakalářský projekt**  
Obor: **Provádění a realizace staveb**  
Ročník: 3. ročník  
Semestr: letní  
Konzultace: dle rozpisů pro ateliéry

Jméno studenta: Diana Lukianova	podpis: 
Konzultant: Ing. Michaela Kostecká, Ph.D.	podpis: 

### Obsah – bakalářské práce – letní semestr

Bakalářská práce z části realizace staveb vychází ze cvičení PRES1, které může sloužit jako podklad pro zpracování bakalářské práce. **Cvičení z PRES1 vložené bez úprav a značení (viz dále) do bakalářské práce nebude uznáno.**

#### Obsah části Realizace staveb:

1. **Textová část** (doplněná potřebnými skicami):
  - 1.1. Návrh postupu výstavby řešeného pozemního objektu v návaznosti na ostatní stavební objekty stavby se zdůvodněním. Vliv provádění stavby na okolní stavby a pozemky.
  - 1.2. Návrh zdvihacích prostředků, návrh výrobních, montážních a skladovacích ploch pro technologické etapy zemní konstrukce, hrubá spodní a vrchní stavba.
  - 1.3. Návrh zajištění a odvodnění stavební jámy.
  - 1.4. Návrh trvalých záborů staveniště s vjezdy a výjezdy na staveniště a vazbou na vnější dopravní systém.
  - 1.5. Ochrana životního prostředí během výstavby.
  - 1.6. Rizika a zásady bezpečnosti a ochrany zdraví při práci na staveništi, posouzení potřeby koordinátora bezpečnosti a ochrany zdraví při práci a posouzení potřeby vypracování plánu bezpečnosti práce.
2. **Výkresová část:**
  - 2.1. Celková situace stavby se zakreslením zařízení staveniště:
    - Hranic staveniště – trvalý zábor.
    - Staveništní komunikace s vjezdy a výjezdy ze staveniště a vazbou na vnější dopravní systém.
    - Zdvihacích prostředků s jejich dosahy, základnou a případně jeřábovou dráhou.
    - Výrobních, montážních, skladovacích ploch a ploch pro sociální zařízení a kanceláře.
    - Úpravy staveniště z hlediska bezpečnosti práce a ochrany zdraví při práci.