

# BAKALÁŘSKÁ PRÁCE

**Muzeum ticha**  
**Lucie Jindrová**

Ateliér Sitta - Chmelová  
Krajinářská architektura  
LS 2022/2023  
Fakulta architektura ČVUT v Praze

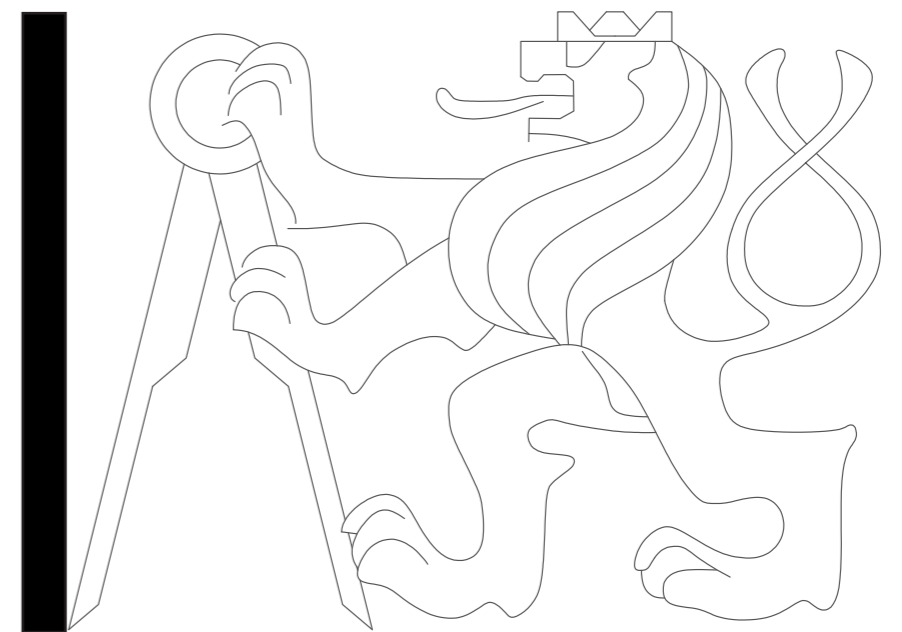

České vysoké učení technické v Praze, Fakulta architektury	
Autor: Lucie Jindrová	
Akademický rok / semestr: 2022/2023 – Letní semestr	
Ústav číslo / název: 15120 / Ústav krajinářské architektury	
Téma bakalářské práce – český název: Muzeum ticha	
Téma bakalářské práce – anglický název: Museum of silence	
Jazyk práce: český	
Vedoucí práce:	Ing. Vladimír Sitta
Oponent práce:	Ing. Jakub Finger
Klíčová slova (česká):	krajinářská architektura, Holešovice, veřejný prostor, náměstí
Anotace (česká):	Bakalářská práce se zabývá revitalizací předprostoru budovy Muzea ticha. Toto muzeum vznikne ze současné nádražní budovy v Bubnech v Holešovicích jako připomínka židovských obětí, které na tomto nádraží přišly o svobodu při deportaci do vyhlazovacích táborů. Území je koncepčně řešeno tak, aby respektovalo historickou stopu a myšlenku muzea a zároveň, aby byl vytvořen veřejný prostor pro okolní obyvatele. Na místě se prolíná funkce kulturní a obytná. Výstupem práce je rozpracování studie do podrobnosti realizačního projektu.
Anotace (anglická):	The bachelor's thesis focuses on the revitalization of the forecourt of the Museum of Silence. This museum will emerge from the current station building in Bubny, located in Holešovice, as a memorial to the Jewish victims who lost their freedom at this station during deportations to extermination camps. The area is conceptually designed to respect the historical footprint and the museum's concept, while also creating a public space for the surrounding residents. The site combines cultural and residential functions. The outcome of the thesis is the development of a detailed implementation project study.

#### Prohlášení autora

Prohlašuji, že jsem předloženou bakalářskou práci vypracoval samostatně a že jsem uvedl veškeré použité informační zdroje v souladu s „Metodickým pokynem o etické přípravě vysokoškolských závěrečných prací.“

V Praze dne

25.5.2023

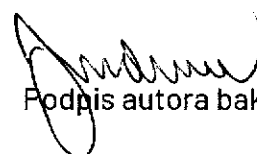

Podpis autora bakalářské práce

*Tento dokument je nedílnou, povinnou součástí bakalářské práce i portfolia (titulní list)*



## 2/ ZADÁNÍ bakalářské práce

jméno a příjmení: LUCIE JINDROVÁ

datum narození: 9. 11. 1999

akademický rok / semestr: 2022 / 2023, LETNÍ SEMESTR

obor: KRAJINÁŘSKÁ ARCHITEKTURA,  
ústav: 15120 - ÚSTAV KRAJINÁŘSKÉ ARCHITEKTURY

vedoucí bakalářské práce: ING. VLADIMÍR SITTA

téma bakalářské práce: MUZEUM TICHA

viz přihláška na BP

### zadání bakalářské práce:

#### 1/ popis zadání projektu a očekávaného cíle řešení

Bakalářská práce navazuje na studii zpracovanou v ZS 2022/2023 v ateliéru Sitta, studie nese název „Mléčná dráha do stanice Bubny“. Řešené území se nachází v okolí současné nádražní budovy Praha-Bubny, navrhováno bylo do územní studie Holešovice Bubny – Zátory. V této studii již nádražní budova slouží jako Muzeum ticha. Řešené území je ohraničeno ulicí Bubenská na západě, železnici na východě. Na jihu a na severu novými ulicemi, které ve studii navazují na ulice Šternberkova (jih) a Veletřní (sever).

Cíle projektu bylo navázat na historii, která se pojí i s budovou muzea. Z Bubenského nádraží byli během druhé světové války deportováni židé do koncentračních táborů. Zároveň bylo mým cílem vytvořit místo, které bude příjemné pro běžné využívání a trávení času. Cílem bakalářské práce je rozpracovat tuto studii do podrobnosti dokumentace pro stavební povolení tak, aby byl zachován původní koncept.

#### 2/ popis závěrečného výsledku, výstupy a měřítko zpracování

Dle dokumentu Obsah bakalářské práce pro obor Krajinářská architektura, viz. web FA ČVUT v Praze

#### 3/ seznam případných dalších dohodnutých částí BP

Arch s podpisy odborných konzultantů jednotlivých částí bakalářské práce

Zápisy z konzultací s odborníky

Datum a podpis studenta 2.3.2023

Datum a podpis vedoucího DP

2-3-2023

registrováno studijním oddělením dne

## PRŮVODNÍ LIST

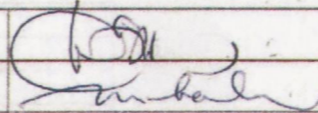
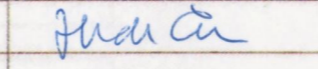
Akademický rok / semestr	2022/2023, LETNÍ SEMESTR	
Ateliér	ATELIÉR SITTA - CHMELOVA	
Zpracovatel	JINDROVÁ LUCIE	
Stavba	MUZEUM TICHA	
Místo stavby	PRAHA 7 - HOLEŠOVICE	
Konzultant stavební části	ING. A. DITTELT	
Další konzultace (jméno/podpis)	ROMANA MICHÁLKOVÁ	
	PETR HRDLIČKA	

ZÁVAZNÝ OBSAH SOUHRNNÉ A STAVEBNÍ ČÁSTI		
Souhrnná technická zpráva	Průvodní zpráva	
	Technická zpráva	popis řešeného území
		urbanisticko-krajinářská část
		architektonicko-krajinářská část
	realizační část	
Situace (celková koordinační situace stavby)		
Další situace		
Pohledy		
Řezy		
Půdorysy dílčích částí		
Detaily		

## PRŮVODNÍ LIST

Detaily		
Tabulky	Výkaz výměr	
	Tabulky prvků	Tabulka rostlinného materiálu
		Tabulka odstraňovaných stromů a keřů
		Tabulka zemin a volného materiálu
		Tabulka zámečnických výrobků
		Tabulka truhlářských a tesařských výrobků
		Tabulka kamenických výrobků
		Tabulka závlahových prvků
	Tabulka ostatních výrobků a prvků	

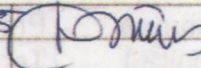
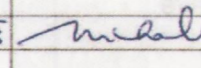
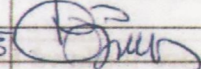
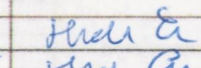
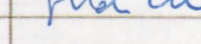
ZÁZNAM O KONZULTACÍCH			
Technologie	ING. A. DITTELT	15.5.23	
Dendrologie	ROMANA MICHÁLKOVÁ	17.5.23	
Nosné konstrukce	ING. A. DITTELT	15.5.23	
TZB	HRDLIČKA	9.5.23	
	HRDLIČKA	16.5.23	

DALŠÍ POŽADOVANÉ PŘÍLOHY	

Jednotlivé přílohy projektu budou zpracovány v souladu s aktuálním podkladem  
Obsah bakalářské práce pro studijní program Krajinářská architektura.

Formální provedení projektu (formát, počty paré atd.) určí vedoucí práce.

# OBSAH DOKUMENTACE

## 1. ČÁST: STUDIE BAKALÁŘSKÉ PRÁCE

## 2. ČÁST: DOKUMENTACE BAKALÁŘSKÉ PRÁCE

### A Průvodní zpráva

#### A.1 Identifikační údaje

A.1.1 Údaje o stavbě

A.1.2 Údaje o stavebníkovi

A.1.3 Údaje o zpracovateli projektové dokumentace

#### A.2 Členění stavby na objekty a technická a technologická zařízení

#### A.3 Seznam vstupních podkladů

### B Souhrnná technická zpráva

#### B.1 Popis území stavby

#### B.2 Celkový popis stavby

B.2.1 Základní charakteristika stavby a jejího užívání

B.2.2 Celkové urbanisticko-krajinářské a architektonické řešení

B.2.3 Celkové provozní řešení

B.2.4 Bezbariérové užívání stavby

B.2.5 Bezpečnost při užívání stavby řešení

B.2.6 Zásady požárně bezpečnostního řešení

B.2.7 Základní charakteristika objektů

B.2.7.1 S01 Příprava staveniště, demolice a kácení

B.2.7.2 S02 Technická infrastruktura

B.2.7.3 S03 Vodohospodářství

B.2.7.4 S04 Povrchy

B.2.7.5 S05 Dětské hřiště

B.2.7.6 S06 Amfiteátr

B.2.7.7 S07 Schodiště

B.2.7.8 S08 Mobiliář

B.2.7.9 S09 Vegetační úpravy

#### B.3 Připojení na technickou infrastrukturu

#### B.4 Dopravní řešení

#### B.5 Řešení vegetace a souvisejících terénních úprav

#### B.6 Popis vlivů stavby na životní prostředí a jeho ochrana

#### B.7 Zásady organizace výstavby

#### B.8 Celkové vodohospodářské řešení

### C Situační výkresy

#### C.1 Situace širších vztahů

#### C.2 Katastrální situační výkres

#### C.3 Koordinační situace

#### C.4 Architektonická situace

#### C.5 Referenční plán

#### C.6 Vytyčovací plán

## **D Dokumentace objektů a technických a technologických zařízení**

### **D.1 S01 Příprava staveniště, zemní práce**

- D.1.1 Příprava a zařízení staveniště
- D.1.2 Situace demolic a kácení
- D.1.3 Zemní práce
- D.1.4 Řezy územím

### **D.2 S02 Technická infrastruktura**

- D.2.1 Technická infrastruktura stávající
- D.2.2 Technická infrastruktura navržená
- D.2.3 Osvětlení

### **D.3 S03 Vodohospodářství**

- D.3.1 S0301 Situace odvodnění
- D.3.2 S0302 Atypický vodní prvek

### **D.4 S04 Povrchy**

- D.4.1 Situace povrchů
- D.4.2 Kladečský plán I
- D.4.3 Kladečský plán II – mozaika
- D.4.4 Kladečský plán III – napojení na prvky
- D.4.5 Kladečský plán IV – napojení na prvky
- D.4.6 Skladby povrchů
- D.4.7 Přechody povrchů

### **D.5 S05 Dětské hřiště**

- D.5.1 Situace dětského hřiště
- D.5.2 Řezy
- D.5.3 Detail zemní trampolíny

### **D.6 S06 Amfiteátr**

- D.6.1 Situace amfiteátr
- D.6.2 Řezy

### **D.7 S07 Schodiště**

- D.7.1 Situace
- D.7.1 Řezy

### **D.8 S0 Mobilář**

- D.8.1 Situace mobiliáře
- D.8.2 Typizovaný mobiliář I – Lavice NISHA LIN4
- D.8.3 Typizovaný mobiliář II – Lavice NISHA LIN3
- D.8.4 Sedací betonové bloky
- D.8.5 Typizovaný mobiliář III – Odpadkový koš MAG 312
- D.8.6 Typizovaný mobiliář IV – Odpadkový koš MAG 512
- D.8.7 Typizovaný mobiliář V – Stojan na kola RUBIG
- D.8.8 Typizované zábradlí LOTLIMIT

D.9 S09 Vegetační úpravy

D.9.1 Dendrologický průzkum

D.9.2 Osazovací plán

D.9.3 Osazovací plán – detaily záhonů

D.9.4 Výsadbové jámy

## **E Tabulky**

E.1.1 S01 Demolice

E.1.2 S01 Kácení dřevin

E.1.3 S01 Zemní práce

E.2.1 S02 Technická infrastruktura

E.3.1 S0301 Vodohospodářství

E.3.2 S0302 Vodní prvek

E.4.1 S04 Povrchy

E.4.2 S04 Povrchy – materiály

E.5.1 S05 Hřiště

E.6.1 S06 Amfiteátr

E.7.1 S07 Schody

E.8.1 S08 Mobiliář

E.9.1 S09 Inventarizace dřevin

E.9.2 S09 Rostlinný materiál – Stromy

E.9.3 S09 Rostlinný materiál – Travniny

E.10 Bilance ploch

# **ODDÍL A**

## **A. Průvodní zpráva**



# A. PRŮVODNÍ ZPRÁVA

## A.1 Identifikační údaje

### A.1.1 Údaje o stavbě

a) *název stavby*

Muzeum ticha

b) *místo stavby*

adresa: Památník ticha – Nádraží Bubny

Bubenská 177/ 8b, 170 00, Praha 7

Katastrální území: Holešovice [730122]

Dotčené parcely:

- 2416/59 – ČR včetně státem ovládaných subjektů
- 2469 – ČR včetně státem ovládaných subjektů
- 2416/1 – ČR včetně státem ovládaných subjektů
- 2416/80 – ČR včetně státem ovládaných subjektů
- 2416/79 – ČR včetně státem ovládaných subjektů
- 2416/68 – ČR včetně státem ovládaných subjektů
- 2416/67 – ČR včetně státem ovládaných subjektů
- 2416/8 – Zbývající tuzemské právnické osoby
- 2416/18 – Zbývající tuzemské právnické osoby
- 2416/29 – Zbývající tuzemské právnické osoby
- 2416/86 – Zbývající tuzemské právnické osoby
- 2474 – Zbývající tuzemské právnické osoby
- 2416/36 – Zbývající tuzemské právnické osoby
- 2416/65 – Zbývající tuzemské právnické osoby
- 2472 – Zbývající tuzemské právnické osoby
- 2416/62 – Zbývající tuzemské právnické osoby
- 2416/6 – Zbývající tuzemské právnické osoby
- 2269 – Hl. m. Praha včetně jím ovládaných subjektů bez MČ
- 2416/3 – Hl. m. Praha včetně jím ovládaných subjektů bez MČ
- 2416/27 – Hl. m. Praha včetně jím ovládaných subjektů bez MČ
- 2416/17 – Hl. m. Praha včetně jím ovládaných subjektů bez MČ
- 2416/28 – Hl. m. Praha včetně jím ovládaných subjektů bez MČ

c) *předmět projektové dokumentace*

Předmětem dokumentace je řešení území kolem nového Muzea ticha, které má vzniknout ze současného nádraží Praha – Bubny. Součástí je úprava povrchů, terénní úpravy, vedení technické infrastruktury, vegetační zásahy, řešení hospodaření s dešťovou vodou, řešení mobiliáře, výstavba dětského hřiště

### A.1.2 Údaje o stavebníkovi

Atelier Sitta-Chmelová, místnost 605

Fakulta architektury ČVUT, Thákurova 9, 160 00, Praha 6

### A.1.3 Údaje o zpracovateli projektové dokumentace

a) Zpracovatelka: Lucie Jindrová, studentka FA ČVUT KA, Atelier Sitta-Chmelová

b) Vedoucí BP: Ing. Vladimír Sitta

c) Asistentka: Ing. arch. Adéla Chmelová

d) Konzultanti BP: Ing. Aleš Dittert, Ing., Ing. Romana Michalková, Ph.D., Ing. Petr Hrdlička, doc. Ing. Vladimír Daňkovský, CSc.

## A.2 Členění stavby na objekty a technická a technologická zařízení

S01 Příprava staveniště, zemní práce

S02 Technická infrastruktura

S03 Vodohospodářství

S04 Povrchy

S05 Dětské hřiště

S06 Amfiteátr

S07 Schodiště

S08 Mobiliář

S09 Vegetační úpravy

## A.3 Seznam vstupních podkladů

Obsah bakalářské práce 2021, FA ČVUT KA

Studie k bakalářské práci: Mléčná dráha do stanice Bubny, autorka: Lucie Jindrová

Vyhláška č. 499/2006 Sb. o dokumentaci staveb

Technické podmínky TP 170 Navrhování vozovek pozemních komunikací

TNV 75 9011 „Hospodaření se srážkovými vodami“

AOPK standardy

ČSN EN 1176-7. Zařízení a povrch dětského hřiště – Část 7: Pokyny pro instalaci, kontrolu, údržbu a

provoz. Praha: Úřad pro technickou normalizaci, metrologii a státní zkušebnictví, 2020, 16 s.

Třídící

znak 511428.

Katastr nemovitostí, zdroj: ČÚZK

Geografická data, zdroj: Institut plánování a rozvoje hl. m. Prahy

Dendrologický a terénní průzkum, dokončen podzim 2022, autoři: Kateřina Dvořáková, Martina Pešáková, Tina Málková, Lucie Jindrová

## **ODDÍL B**

### **B. Souhrnná technická zpráva**

## B. SOUHRNNÁ TECHNICKÁ SPRÁVA

### B.1 Popis území stavby

#### a) charakteristika zájmového území a dotčených pozemků

Řešené území je definováno dle urbanistické studie Holešovice – Bubny – Zátory, do které byl návrh zasazen. Území o celkové výměře 15 190 m<sup>2</sup> se nachází v okolí současného nádraží Praha – Bubny v městské části Praha-Holešovice. Řešené území je ohraničeno ulicí Bubenská na západě, železnicí na východě. Tato železnice je vyvýšena o 2 metry, tudíž řešené území je zde ukončeno zdí. Na jihu a na severu novými ulicemi, které ve studii navazují na ulice Šternberkova (jih) a Veletržní (sever). Území je v podstatě na rovině. Poblíž území na jihovýchodě vznikne také nová budova nádraží, přes které povede trať na letiště Václava Havla a Kladno. Právě tato trať vede po hranici řešeného území.

Současná budova nádraží Praha – Bubny má projít rekonstrukcí a také změnou využívání. Projekt rekonstrukce provedlo ARN studio z Hradce králové, budova by poté měla sloužit jako Muzeum ticha, místo, které bude připomínat tragické události holokaustu, při kterých z tohoto nádraží bylo deportováno okolo 50 000 židů do vyhlazovacích táborů. Zejména tyto historické spojitosti jsou potenciálem pro řešené území.

Jak již bylo zmíněno navrhováno bylo do urbanistické studie, která prostor v okolí velmi výrazně proměňuje, zejména území kolem kolejí, které je v současné době převážně nezastavěné a kolem nádraží, kde je velké množství dnes již nevyužívaných budov ve špatném stavu. Vzniká v okolí úplně nová struktura zástavby a ulic s poměrně razantními terénními změnami. Pokud se ale na řešené území podíváme v současném stavu, je vyplněno velkým parkovištěm, hustou vegetací z invazivních dřevin s oplocenými areály. Pouze před nádražní budovou nalezneme veřejný prostor, který je také ve velmi zanedbaném stavu. Za zmínku také stojí památník od Aleše Veselého s názvem Brána nenávratna, který byl vedle nádražní budovy realizován v roce 2015.

#### b) Výčet a závěry provedených průzkumů

Na území byl proveden terénní a dendrologický průzkum. Informace o podloží, klimatických údajích a historické podobě místa byly převzaty z volně dostupných zdrojů

#### Klimatický průzkum

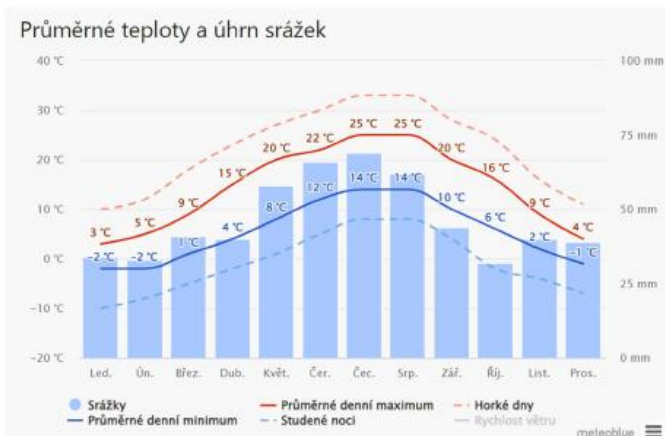

- 50.1°S 14.44°V, 193 m. n. m.
- Klimatická oblast: teplá
- Klimatický region: T2 – teplý, mírně suchý
- Průměrná roční teplota vzduchu: 13°C (nejteplejší měsícem je červenec s průměrnou teplotou 24 °C)
- Průměrný úhrn srážek: pod 500 mm

1. Podnebí Holešovice – meteoblue. [online]. Copyright © 2006 [cit. 20.03.2023]. Dostupné z:

[https://www.meteoblue.com/cs/po%C4%8Das%C3%AD/historyclimate/climatemodelled/vino%c5%99\\_%c4%8cesko\\_3062859](https://www.meteoblue.com/cs/po%C4%8Das%C3%AD/historyclimate/climatemodelled/vino%c5%99_%c4%8cesko_3062859)

#### Geologický, hydrogeologický a pedologický průzkum

- Ochrana půdy: velmi málo produkční půdy
- Hydrologické skupiny půd: A – Půdy s vysokou rychlostí infiltrace (> 0,20 mm/min) i při úplném nasycení, zahrnující převážně hluboké, dobře až nadměrně odvodněné písky a štěrky

- Retenční vodní kapacita půdy: střední (100–200 mm)
- Využitelná vodní kapacita: nízká (<50 mm)
- Vláhová bilance: minimálně zranitelná
- Skupina půdních typů: regozemě
- Geologické podloží: písčité štěrky

### Terénní průzkum

Terénní průzkum byl prováděn v září, říjnu, listopadu a březnu. Místo bylo během akademického roku celkem navštíveno pětkrát. Místo bylo navštíveno v různých obdobích, denních dobách i počasí. Během průzkumu území byla pořizována fotodokumentace. Výstup z terénního průzkumu: S ohledem na územní studii, ve které se území nachází (Holešovice Bubny – Zátory) bude místo výrazně pozměněno. V okolí řešeného území vnikne i několik nových bytových domů, proto se současný charakter velmi změní. Aktuální stav je velmi zanedbaný, je zde velké množství náletových a invazivních dřevin, některé jsou ve velmi špatném stavu. Místo nenavštěvuje mnoho lidí. Kvůli oploceným parkovištím je zde špatná průchodnost.

### Dendrologický průzkum

Dendrologický průzkum byl proveden na podzim 2022 dle Standardů AOPK. Hodnocení stavu stromů (viz D.9.1. a tabulka E.9.1) Inventarizovány byly všechny stromy na řešeném území, z nichž všechny jsou navrženy k odstranění (viz tabulka kácených dřevin E.1.2).

Metodika průzkumu zahrnovala následující kategorie:

- Obvod kmene (cm)
- Výška stromu (m)
- Šířka koruny (m)
- Poškození kmene (formou poznámky)
- Poškození koruny (formou poznámky)
- Přítomnost suchých větví (formou poznámky)
- Přítomnost dutin (formou poznámky)
- Návrh a důvod zásahu

Sadovnická hodnota:

Sadovnická hodnota	název	Popis
1	jedinec velmi hodnotný	Typický či požadovaný habitus (neovlivněný zápojem ani jinak), již vzrostlé, zcela zdravé a nepoškozené, plně vitální a dlouhodobě perspektivní exempláře.
2	jedinec nadprůměrně hodnotný	Oproti předchozí kategorii mají určité nedostatky, které však významněji nesnižují jejich hodnotu. Jsou alespoň polovičních rozměrů dosažitelných na stanovišti (počátek plné funkčnosti). Dlouhodobě perspektivní.
3	jedinec průměrně hodnotný	Habitus se může i významně odchylovat od normálu (v důsledku zápoje a podobně), případně poškození nebo výskyt chorob a škůdců podstatně neovlivňuje jejich vitalitu. Střednědobě až dlouhodobě perspektivní. Do této kategorie jsou řazeny i mladé, plně vitální dřeviny s typickým či požadovaným habitem, které zatím nedosáhly přibližně polovičních rozměrů dosažitelných na stanovišti, respektive počátku plné funkčnosti.
4	jedinec podprůměrně hodnotný	V důsledku stáří, chorob a škůdců nebo poškození je podstatně snižena vitalita, pravděpodobná je jen krátkodobá existence v přijatelném stavu.

5	jedinec velmi málo hodnotný	V důsledku stáří, chorob a škůdců nebo poškození je natolik snižená vitalita, že chybí předpoklady, byť jen krátkodobé existence. Do této kategorie jsou řazeny i exempláře, které je třeba okamžitě odstranit z bezpečnostních a fytopatologických důvodů (nebezpečné choroby).
---	-----------------------------	----------------------------------------------------------------------------------------------------------------------------------------------------------------------------------------------------------------------------------------------------------------------------------

#### Fyziologické stáří

Věkové stádium	Označení	Charakteristické znaky	Poznámka
1	Nová výsadba	převládají znaky a projevy ujímání	obdobně platí i pro jedince zapěstovované z nárostů
2	Odrostlá výsadba	ujatá výsadba doposud nestabilizovaná znaky intenzitní péče nebo její absence zakládání architektury koruny	obdobně u jedinců zapěstovaných z nárostů převládají znaky spojené se zakládáním primární struktury koruny s nutností intenzitní péče (projevy)
3	Stabilizovaný, dospívající jedinec	dotváření typických charakteristik pro daný taxon (habitus, borka, apod.) výrazný prodlužovací růst, často začátek plodnosti	
4	Dospělý jedinec	vyvinutý jedinec s charakteristickými znaky taxonu	rozlišení třetího a čtvrtého věkového stadia je často komplikované, je nutno přihlídnout ke zvláštnostem jednotlivých taxonů
5	Přestárý jedinec	rozpad struktury jedince s doprovodnými projevy (úbytek kosterních větví, nástup přirozených patogenů)	

#### Celkový zdravotní stav:

1	Výborný až dobrý	stromy bez poškození nebo stromy mírně poškozené, předpoklad dlouhodobé existence
2	Zhoršený	Mechanické narušení významného charakteru.
3	Výrazně zhoršený	Přítomnost poškození obvykle snižujících dožití hodnoceného jedince.
4	Silně narušený	Souběh defektů či přítomnost poškození výrazně snižujících dožití hodnoceného jedince.
5	Kritický/rozpadlý strom	Torzo

#### Celková vitalita:

1	Výborná až mírně snížená	stromy plně vitální
2	Zřetelně snížená	stromy s mírně sníženou vitalitou, projevy snížení vitality mohou být dočasné
3	Výrazně snížená	stromy se středně sníženou vitalitou, při omezení vnějších negativních vlivů lze očekávat dílčí zlepšení

4	Zbytková	stromy se silně sníženou vitalitou nelze zpravidla očekávat dílčí zlepšení
5	Suchý (mrtvý) strom	stromy bez projevů fyziologické vitality

Perspektiva stromu:

D	Dlouhodobě perspektivní	Strom na stanovišti vhodný a udržitelný v horizontu desetiletí.
K	Krátkodobě perspektivní	Strom na stanovišti dočasně udržitelný, případně ve stavu, kdy nelze očekávat dlouhodobou perspektivu.
N	neperspektivní	Strom na stanovišti nevhodný, případně s velmi krátkou předpokládanou dobou ponechání (předržení).

### Vyhodnocení:

Důvodem odstranění stromů je špatný stav, v některých případech kritický stav, rozšíření invazivních druhů, dále také samotná územní studie Holešovice Bubny – Zátory počítá s odstraněním těchto stromů i z důvodu celkové změny využívání prostoru, vzniku nových ulic, zániku současných cest a výstavbou nových domů.

V centrální části řešeného území jsou dvě stromořadí lemující v současném stavu pěšinu, druhy v těchto stromořadích jsou: *Ailanthus altissima* a *Fraxinus excelsior*, cesta, kterou lemují, bude zrušena a aktuálně je vyskládána betonovými panely, do kterých stromy zarůstají a velké množství stromů má od nich narušen kořenový krček, z toho důvodu je perspektiva u všech těchto stromů krátkodobá – neperspektivní, v stromořadích se nacházejí i souše.

U budovy nádraží nalezneme velkou Lípu srdčitou (*Tilia cordata*), je velmi blízko budovy a nebylo by možné její dostatečné ochránění při rekonstrukci budovy. Kompletní hodnocení viz výkres D.9.1 a tabulka inventarizace dřevin E.9.1 a tabulka kácení E.1.2

#### c) ochrana území podle jiných právních předpisů

Na území se nachází ochranná pásma stávajících inženýrských sítí, které je nutno při provádění respektovat, viz výkres D.3.1:

- Elektrické rozvody
- Vodovodní potrubí
- Kanalizační potrubí – jednotná kanalizace
- Plynovodní vedení

#### d) poloha vzhledem k záplavovému území, poddolovanému území apod.

Řešené území se nenachází v záplavovém ani poddolovaném území.

#### e) vliv stavby na okolní stavby a pozemky

Stavba je navržena na pozemcích dle výpisu z Katastru nemovitostí A.1.1b, před zahájením stavby je nutné odkoupení některých pozemků. Stavba je v souladu s platným územním plánem města Prahy. Stavba přispěje k lepší možnosti využití prostoru a rekreaci.

#### f) odtokové poměry srážkových vod v území

V rámci návrhu je snaha zadržet, využít a zasakovat co nejvíce množství srážkových vod. Celý prostor je spádován tak, aby sklony povrchů byly vedeny ke vsakovacím záhonům s navrženou skladbou vhodných travinných rostlin a stromů, které toto zamokření snesou. Vsakovací záhony jsou vyplněny strukturálním substrátem, který má vodní kapacitu 30 % objemu. Při přívalových deštích je voda odvedena drenážním potrubím do kanalizace. Voda, která se nevsákne do záhonů je dále odvedena do šterbinového žlabu, který vede do kanalizace – smíšené. Dále ve východní části území je voda odvedena k torzům bývalého kolejiště, které díky

šterkovému povrchu vodu vsákne. V území je také akumuláční nádrž viz výkres D.3.1 a tabulka E.3.1

*g) požadavky na asanace, demolice, kácení dřevin*

Viz výkres D.1.2. S01 Situace demolice a kácení

*h) územně technické podmínky*

Pěší prostupnost územím se výrazně změní zrušením parkoviště a soukromých oplocených areálů, dále také zbouráním několika budov a změnou funkce prostoru na veřejný prostor. V okolí řešeného území je pěší prostupnost ovlivněna novou sítí silnic a chodníků, které navazují na současnou infrastrukturu. Dále se také výrazně změní napojení na Holešovice směrem na východ od řešeného území, vznikne zde pěší napojení, které povede pod nově vzniklou estakádou. V současné době toto napojení úplně chybí a železnice zde tvoří bariéru. Budova Muzea ticha bude automobilově dostupná, avšak omezena pouze na zásobování. Do celého území je možný bezbariérový přístup

Navržená technická infrastruktura bude napojena na stávající inženýrské sítě viz výkres D.2.2 Technická infrastruktura navržená.

*i) věcné a časové vazby stavby, podmiňující, vyvolané a související investice*

Návrh počítá s realizací urbanistické studie Holešovice Bubny – Zátory, zejména s těmito částmi: se stavbou nové čtvrti Bubny, vystavění železniční estakády, pěší propojení s Holešovicemi – ulice Argentinská. Dále s realizací rekonstrukce budovy Nádraží – Bubny a změnou funkce jejího využívání na Muzeum ticha. Pro tyto změny i pro zahájení realizace je nutné odkoupení pozemků.

Realizace stavby je omezena dobou vegetačního klidu. Kácení nesmí probíhat v období, kdy se dřeviny chystají na nové olistění a ptáci začínají hnízdit. Dle ustanovení § 5 Vyhlášky č. 189/2013 Sb., O Ochráně dřevin a povolování jejich kácení, se kácení dřevin provádí zpravidla v období jejich vegetačního klidu. Vzhledem k probíhající klimatické změně je doporučeno kácet na podzim (listopad).

Betonování je možné provádět jen v době kdy neprší/nesněží, intenzita větru nepřesáhne snesitelnou hranici a za vhodné teploty (optimální teploty jsou v rozmezí 15–25°C): ČSN EN 206-1 Beton – část 1: specifikace, vlastnosti, výroba a shoda uvádí v čl. 5.2.8., že teplota čerstvého betonu v době dodávání nesmí být menší než +5°C. Česká norma ČSN EN 13670 Provádění betonových konstrukcí říká, že teplota povrchu betonu nesmí klesnout pod 0°C, dokud povrch betonu nedosáhne pevnosti v tlaku, při které může odolávat mrazu bez poškození (obvykle více než 5MPa).

Stavba se nachází v bezprostřední blízkosti bytové zástavby, je tedy vyloučena montáž v nočním čase.



## B.2 Celkový popis stavby

### B.2.1 Základní charakteristika stavby a jejího využívání

#### a) nová stavba nebo změna dokončení stavby

Jedná se o novou stavbu náměstí.

#### b) účel užívání stavby

Veřejné prostory mají zlepšit zpřístupnění Muzea ticha a zlepšit rekreační vyžití v okolí. Náměstí má plnit funkci shromažďování lidí a podněcování k setkávání. Vzniklý prostor také umožňuje pořádat různé společenské a kulturní akce pořádané například i přímo muzeem. Několik takových akcí se pořádá v nádražní budově, nebo před budovou již dnes. Pro různé festivaly, venkovní vernisáže, koncerty a divadla může sloužit amfiteátr. Navržené místo má také připomenout památku všech židů, kteří na tomto místě přišli o svobodu. Návrh přispívá k prostupnosti území a k vybavenosti tržnice vytvořením rekreačních ploch a dětského hřiště.

#### c) trvalá nebo dočasná stavba

Jedná se o trvalou stavbu

#### d) informace o vydaných rozhodnutích o povolení výjimky z technických požadavků na stavby a technických požadavků zabezpečujících bezbariérové užívání stavby

Netýká se

#### e) navrhované parametry stavby

Z celkové plochy řešeného území 18 206 m<sup>2</sup> činí zpevněné plochy obnovovaných a navržených povrchů 14 872 m<sup>2</sup>, nezpevněné plochy 2324 m<sup>2</sup> oproti původním 7518 m<sup>2</sup>. Zastavěné plochy činí 1010 m<sup>2</sup> oproti původním 1974 m<sup>2</sup>.

### B.2.2 Celkové urbanisticko-krajinářské a architektonické řešení

#### a) urbanismus

řešené území je definováno urbanistickou studií Praha Holešovice – Bubny – Zátory. Území má potenciál stát se centrem pro nově vzniklou čtvrť Bubny a okolí poskytující místo pro shromažďování a rekreaci. Místo má dobrou dostupnost na veřejnou dopravu. Změnou účelu prostoru by tak mohlo být vytvoření veřejného centra, kde se budou moci konat festivaly, koncerty a jiné kulturní akce.

#### b) architektonické řešení

Při řešení tohoto prostoru mi byla hlavní inspirací historie a také život a dílo Petra Ginze, kterému má být tento prostor věnován. Petr Ginz byl malý talentovaný židovský chlapec, který byl z tohoto nádraží deportován do vyhlazovacího tábora, stejně jako dalších 50 000 židů. Ideu je vytvořit prostor, který uctí památku všem těmto lidem, ale zároveň bude oslavovat kreativitu a tvořivost jak dětí, tak dospělých. Místo by i přes svou tíživou historii nemělo působit ponuře a odrazovat lidi od běžného trávení času. Proto se v řešení prostoru může jevit jako velmi kontrastní práce s židovskou symbolikou, celá tematika muzea s navrhovaným dětským hřištěm. Toto hřiště je právě inspirováno prací Petra Ginze a jeho představou o měsíční krajině. Tento kousek prostoru u Muzea ticha naplní dětský smích a křik, dětí, kteří v dnešní době mohou naštěstí žít na svobodě.

Propojujícím prvkem v celém prostoru je mozaika z dlažby, doplněná světly v dlažbě. Mozaika se táhne přes celé náměstí až ke vchodu do budovy. Symbolicky představuje hvězdy, které míří k budově, tak jako k budově mířili židé se žlutými hvězdami na oblečení před více než 80 lety.

Celé území je z většiny poměrně velký otevřený prostor, ve kterém dobře vynikne monumentální památník Brána nenávratna od Aleše Veselého. Zároveň zde nalezneme i několik útulných a

příjemných míst k posezení. K útulnosti napomáhá zejména vegetace, travinné záhony, které nám kryjí záda a vizuálně oddělují prostor náměstí od chodníku a silnice. Travinné záhony jsou navíc navrženy jako vsakovací. Stromy také vizuálně napomáhají k definici prostoru a jeho zastínění.

V západní části území jsou oproti současnému stavu odstraňovány koleje, několik metrů kolejí je zde ve třech řadách ponecháno, opět jako připomínka hrozných historie, která se tohoto území týká. Koleje jsou ponechány ve štěrku, který navíc funguje jako vsakovací těleso. Tento ponechaný výřez o 63 x 22 m se stane časovou kapslí toho, jak nádraží vypadalo v dobách druhé světové války. Koncept ponechání kolejí na tomto místě byl vytvořen již při studii rekonstrukce nádražní budovy a dále s ním bylo počítáno i v urbanistické studii Praha Holešovice Bubny – Zátory, já jsem se rozhodla v mé práci tuto myšlenku podpořit. Prostor je navržen tak, aby co nejlépe vyhovoval toku lidí.

Podrobně je architektonické řešení rozpracováno v rámci jednotlivých stavebních objektů v kapitole B.2.6.

### B.2.3 Celkové provozní řešení

#### a) uživatelské řešení

Celé území je celoročně přístupný veřejný prostor. Amfiteátr je během kulturních akcí schopen pojmout cca 200 lidí na sezení. Cirkulace uživatelů v běžném provozu prostoru odpovídá účelu využití jednotlivých ploch, například hřiště bude využíváno zejména přes den, předprostor muzea mohou být více vytiženy během otevíracích hodin muzea a o víkendech. Vzhledem k lokalitě mohou být v noci lavičky využívány lidmi bez domova.

### B.2.4 Bezbariérové užívání stavby

Největší sklon navržených pochozích ploch nepřekračuje požadovanou hodnotu pro bezbariérové užívání stavby. Celý prostor řešeného území je přístupný pro osoby se sníženou schopností pohybu. Ke vstupu do budovy je taky požadovaná hodnota sklonu pro bezbariérové užívání stavby.

### B.2.5 Bezpečnost při užívání stavby

V severní části je umístěné ochranné ocelové zábradlí. Výška volného pádu je maximálně 4,5 metru, tedy do 12 m, zábradlí je tedy vysoké 1000 mm dle normy ČSN 74 3305.

Dětské hřiště je navrženo v souladu s ČSN EN 1176-1 Zařízení a povrch dětského hřiště – Část 1: Obecné bezpečnostní požadavky a zkušební metody. Navrženy jsou povrchy tlumící dopad v dopadových plochách odpovídající výšce volného pádu max. 160 cm. V prostoru pádu nejsou žádné překážky. Jednotlivé prvky dětského hřiště jsou navrženy do oblého tvaru s ohledem na to, aby se předešlo zachycení hlavy, končetin či jiných částí těla.

Ve vydlážděném okolí vodního prvku během jeho funkčního období (letní měsíce) je potřeba dbát zvýšené opatrnosti v době jeho funkčního období, aby nedošlo k poranění na základě mokrého povrchu.

### B.2.6.1 S01 Příprava staveniště, demolice a kácení, zemní práce

#### a) architektonicko-stavební řešení

##### Demolice

V území dojde k demolici několika budov v okolí řešeného území i budov, které přímo zasahují do řešeného území. Demolici budov určuje urbanistická studie Holešovice Bubny – Zátory, aby na jejich místě vznikla nová zástavba. Proběhne také demolice povrchů komunikace, a bývalého parkoviště. Živičné povrchy budou odstraněny frézováním.

##### Kácení

Zdůvodnění kácení viz B.1 b) dendrologický průzkum a tabulka E.1.2 + Inventarizace dřevin E.9.1

## **Zemní práce**

Navržené zemní práce respektují navržené okolní ulice z urbanistické studie Holešovice – Bubny – Zátory. Dále dochází k modelaci terénu dětského hřiště.

### *b) stavebně-konstrukční řešení*

#### **Příprava staveniště**

Stavba je zorganizovaná tak, aby odpovídala požadavkům na zajištění bezpečnosti při provádění a hygienickým podmínkám. Jelikož je stavba v blízkosti obytných budov, stavební práce nesmí probíhat v nočních hodinách, aby nedošlo k nadměrnému omezení okolí hlukem. Stavební stroje musí být očištěny od nečistot, aby nedošlo ke znečištění okolních komunikací. U výjezdu ze staveniště je navrženo omývání stavební techniky se sběrnou vanou a odkalovací jímkou. Je zde veden dočasný přívod vody a elektřiny (je zhotoven stavební rozvaděč), který se po dokončení stavby odstraní.

Staveništní komunikace je napojena na ulici Bubenská. U vjezdu do staveniště bude umístěna dopravní značka *Pozor vstup na staveniště*, dále také upozornění na vjezd a výjezd vozidel stavby a také zákaz odbočení na staveniště.

#### **Demolice**

Povrchy budou demolovány spolu s podkladními štěrkovými vrstvami. Materiály budou tříděny dle frakce a lze je znovu využít pro podkladní vrstvy navrhovaných zpevněných ploch. Zbytek bude odvezen na recyklační dvůr. Obrubníky a mobiliář budou demolovány včetně základů a odvezeny na recyklační dvůr.

#### **Kácení**

Dřeviny navržené ke kácení budou nejprve označeny na kmeni a poté pokáceny. Pařezy budou vykopány i s kořenovým systémem. Kácené dřeviny a odstraněný travní drn bude odvezen do kompostárny.

## **Zemní práce**

Proběhne skrývka ornice do hloubky 300 mm na budoucích zpevněných plochách. Ornice bude uložena na staveništi na deponii k opětovnému použití. Zbytek bude deponován mimo staveniště. Proběhne modelace terénu dětského hřiště.

Výkopové práce budou prováděny dle výkresu D.1.3 Situace zemních prací. Prvním zásahem budou terénní úpravy po celé ploše území, kdy se výkopem vyspádúje zemina. Dále bude proveden výkop základů schodiště, amfiteátru, dětského hřiště a mobiliáře. Je také potřeba provést výkopy výsadbových jam pro navrženou vegetaci a výkopy pro uložení navržených rozvodů a vodního prvku. Dále také výkopy pro navrženou technickou infrastrukturu.

### **B.2.6.2 S02 Technická infrastruktura**

#### *a) architektonicko-stavební řešení*

Celý obvod náměstí bude dobře osvětlen, zejména kvůli bezpečnosti, jelikož s náměstím sousedí komunikace a po obvodu nalezneme tři přechody pro chodce. Centrální část náměstí bude trochu více potmělá. Po celém náměstí budou rozmístěny světla v dlažbě, které doplňují mozaiku a které místu po tmě dodávají příjemnou atmosféru. Intenzita jejich svitu bude nastavena tak, aby nebyla příliš jasná, neoslňovala chodce a nezpůsobovala zbytečný světelný smog.

Vodní prvek musí být připojen na vodovod, kanalizace a vysoké napětí více v kapitole B.2.6.3

#### *b) stavebně-konstrukční řešení*

### **Kabelové vedení**

V budově na rohu ulic Bubenská a nově vzniklé ulice táhnoucí se po jižní hranici řešeného území nalezneme trafostanici. Z této trafostanice bude vedeno nízké napětí k rozvaděči veřejného osvětlení. Jsou navrženy tři okruhy veřejného osvětlení. Jeden okruh pro lampy veřejného osvětlení a další dva okruhy pro světla v dlažbě. Podrobný návrh osvětlení s odborným výpočtem bude proveden specialistou v souladu s normou ČSN EN 12665. "

Dále je vedena přípojka do elektrického rozvaděče u vodního prvku.

### **Vodovod**

Vodovodní řad bude prodloužen o jednu přípojku k vodnímu prvku. Délka přípojky je 34 metrů. Vodovodní potrubí bude uloženo v nezámrazné hloubce 1,5 m. Přípojka bude vedena v chráničce DN 50. Vodoměrné šachty budou vodotěsné a izolované proti mrazu.

### **Kanalizace**

Kanalizační přípojky budou napojené do kanalizačního řádu přímo do potrubí výřezem – jádrové vrtání vstupního otvoru se zatěsněním. Kanalizační přípojka bude provedena z kanalizačního potrubí KG DN 150 a vedena pod minimálním spádem 2 % ve stálém sklonu. Zaústění do kanalizace musí být provedeno v horní třetině potrubí stoky. Celková délka kanalizačního potrubí je 234 m.

## **B.2.6.3 S03 Vodohospodářství**

### *a) architektonicko-stavební řešení*

#### **Odvodnění**

Hospodaření s dešťovou vodou je v návrhu řešeno umístěním štěrkových zasakovacích vrstev pod některou navrženou vegetací. Do těchto vrstev bude povrchově svedena dešťová voda zachycena na části řešeného území. Voda bude mít možnost pomalu se vsáknout do spodních vrstev půdy. Ve východní části území je voda odvedena k torzům kolejiště, které je ve štěrkové vrstvě. Pro vodu, která se nevsákne je také navržen liniový štěrbinový žlab, který odvede vodu do kanalizace.

#### **Vodní prvek**

Vodní prvek funguje jako fontána v dlažbě, která tryská vodu do výšky 30 cm. Voda pomocí spádování odtéká do okolních ocelových žlabů o šířce 5 cm. Tyto žlaby jsou propojeny v Davidovu hvězdu.

### *b) stavebně-konstrukční řešení*

#### **Odvodnění**

Štěrková vrstva je řešena jako strukturální substrát, který zároveň vytvoří příznivé podmínky pro kvalitní růst kořenového systému stromů. Jednotlivé zasakovací vrstvy jsou mezi sebou propojeny drenážním potrubím DN 110, potrubí je navrženo v podélném spádu 1 %. V případě přívalových dešťů odvede potrubí přebytečnou vodu do kanalizace. Odvodňovací žlab je navržen jako štěrbinový. Štěrbinový žlab je spádovaný a jsou na něm na délce 74 metrů 3 dvorní vpusti. Dvorní vpust je navržena o rozměrech 300/300 mm s litinovým a mřížkovým pozinkovaným roštem. Spára mezi dlažbou a vpustí je utěsněna pomocí bitumenové zálivky spáry. Aby byl spád kanalizace optimální, musí být vpust umístěna ve správné výšce. K tomu slouží nástavba a vyrovnávací díl. Dvorní vpust musí obsahovat kalový koš, který slouží k zachytávání nečistot. Dvorní vpust je uložena v betonové loži.

#### **Vodní prvek**

Vodní prvek je navržen s uzavřenou cirkulací vody. Schéma strojní místnosti a cirkulace vody viz SO 302 D.3.2

## B.2.6.4 S04 Povrchy

### *a) architektonicko-stavební řešení*

Výrazným prvkem je barevná mozaika z betonové dlažby. V celkové ploše šedá barva, mozaika je tvořena z černé betonové dlažby. Barevnost EPDM povrchu na dětském hřišti je inspirována měsíční krajinou od Petra Ginze a barvami odkazujícími se na noční oblohu a vesmír, proto je povrch vytvořen z třech odlišných odstínů modré barvy.

### *b) stavebně-konstrukční řešení*

#### **Betonová dlažba**

Před začátkem pokládky dlažby se vytyčí plocha, která se bude pokládat, také se vytyčí vedení mozaiky. Pokládání betonové dlažby začne usazením krajních dlaždic do betonových loží. Jedná se o vyznačené dlaždice na hranici skladeb povrchů, na hranici s budovami a také dlažby u posedových zídek. Na zemní pláň s minimálním navrženým spádem 2 % se položí jednotlivé podkladní vrstvy drčeného kameniva frakce 16/32 a 8/16 mm. Podkladní vrstvy štěrku se musí před pokládkou dlažby ztuhnout vibrační deskou, aby nedocházelo k deformacím povrchů. Hutnění se provádí po položení první a také druhé vrstvy štěrku. Výjimkou je vrstva štěrku frakce 4/8 mm, která se hutnit nesmí. Po této vrstvě se nesmí chodit, proto se připravuje postupně s pokládkou dlažby. Dlažba je kladena směrem od zabetonovaných krajních dlaždic, které jsou na nejnižším místě. Po dokončení pokládky se volné vrstvy spár vyplní křemičitým pískem frakce 0/2 mm. Přebytečný písek se odmete. Poté se dlažba ztuhne vibrační deskou, která musí mít gumovou podložku, aby se dlažba mechanicky nepoškodila. Ztuhnutím se srovnají nerovnosti dlažby. Spáry se doplní křemičitým pískem. Po třech týdnech se přebytečný písek odmete.

#### **EPDM povrch**

Před začátkem se vytyčí plocha, na které bude EPDM povrch. Na ztuhnutou pláň je položena geotextilie a postupně hutněné štěrkové vrstvy. Bezpečnostní povrch je tvořen spodní vrstvou z recyklovaného SBR granulátu a polyuretanového pojiva, na kterou je nanášena finální vrstva z celobarevného EPDM granulátu a polyuretanového pojiva. Navržená mocnost bezpečnostního povrchu je odvozena od výšky volného pádu z herního prvku. Bezpečnostní povrch je certifikovaný dle platné normy ČSN EN 1177 (zkouška HIC) a je vodopropustný dle platné normy EN 14877. EPDM povrch na hracích kopečkách viz kapitola B.2.6.5. Více viz Situace povrchů viz D.4.1; Specifikace skladeb povrchů viz výkres D.4.6; Kladečské plány dlažeb viz výkres D.4.2, D.4.3, D.4.4, D.4.5; Řešení přechodů jednotlivých povrchů viz výkres D.4.7

## B.2.6.5 S05 Dětské hřiště

### *a) architektonicko-stavební řešení*

Hřiště je inspirováno měsíční krajinou od Petra Ginze. Hlavním herním prvkem je modelace terénu, dále je navrženo šest trampolín zabudovaných do země. Vizuál hřiště je doplněn o 6 betonových kuželů inspirovaných měsíční krajinou. Barvy hřiště odkazují na noční oblohu a vesmír, proto je povrch vytvořen z třech odlišných odstínů modré barvy.

### *b) stavebně-konstrukční řešení*

Tvaru kopečků dosáhneme nejprve modelací terénu a poté je na modelaci položena vrstva štěrkového základu frakce 16/32 a na to je posléze dána betonová skořepina, na tu je následně položen tlumící granulát + PU pojivo a finální vrstva EPDM povrchu.

Zemní trampolíny jsou typový certifikovaný prvek značky EXIT Dynamic Ground Level s dopadovou zónou. Rozměry viz D.5.3.

Barvy použité na hřiště jsou modrá, světle modrá, tyrkysová dle vzorníku vysspa.cz

### B.2.6.6 S06 Amfiteátr

#### a) architektonicko-stavební řešení

Amfiteátr je vyhotoven z pohledového šedého betonu. Slouží k příležitostným kulturním akcím, nebo pro posezení návštěvníků.

#### b) stavebně-konstrukční řešení

Posedové stupně i schodišťové stupně budou vyhotoveny na zakázku jako prefabrikáty (viz tabulky E.6.1). Prvky budou vyrobeny v přírodní šedé barvě a budou mít přiznaný povrch betonové konstrukce v pohledové třídě PB2, který bude celoplošně tryskaný. Produkty budou vyrobeny z vysoce pevnostního dvouvrstvého betonu třídy C25/30 zpracovaného technologií vibrolisování zavhlé betonové směsi s vyztužením betonářskou ocelí. Vibrolisované prvky budou opatřeny impregnací k omezení znečištění a pronikání vody. Základové pásy budou zděny na místě ze ztraceného bednění. Na základových pásech jsou štěrková lože, na které jsou pokládány schodišťové stupně

### B.2.6.7 S07 Schody

#### a) architektonicko-stavební řešení

Schodiště je navrženo v severní části řešeného území, kde úroveň náměstí je v rovině a sousedí s ulicí, která je od západu směrem na východ ve sklonu 4,2%, největší rozdíl mezi těmito výškami je v západní části ulice, kde je navrženo i toto schodiště. Výškový rozdíl je 4,5 metru. Toto schodiště je důležité napojení na pěší propojení s Holešovicemi, které vede pod estakádou.

#### b) stavebně-konstrukční řešení

Schodnice i mezipodesty budou vyhotoveny na zakázku jako prefabrikáty (viz tabulky E.7.1). Prvky budou vyrobeny v přírodní šedé barvě a budou mít přiznaný povrch betonové konstrukce v pohledové třídě PB2, který bude celoplošně tryskaný. Produkty budou vyrobeny z vysoce pevnostního dvouvrstvého betonu třídy C25/30 zpracovaného technologií vibrolisování zavhlé betonové směsi s vyztužením betonářskou ocelí. Vibrolisované prvky budou opatřeny impregnací k omezení znečištění a pronikání vody. Základové pásy budou zděny na místě ze ztraceného bednění. Na základových pásech jsou štěrková lože, na které jsou pokládány schodišťové stupně.

### B.2.6.8 S08 Mobiliář

#### a) architektonicko-stavební řešení

Mobiliář na celém náměstí má velmi podobný design. Nalezneme zde 2 typy laviček. U dětského hřiště nalezneme posedové zidky, které také slouží k organizaci prostoru a oddělení hřiště. Na těchto zídkách jsou přidělané typizované lavičky NISHA – LIN 4. Po zbytku náměstí jsou rozmístěny typizované lavice NISHA – LIN 3, v podobném designovém stylu jsou doplněny také odpadkové koše, dva typy, jeden typ pouze na směsný odpad a druhý typ na tříděný odpad (MAG – KMA 512 a MAG – MKA 312). Jediným atypickým mobiliářem jsou sedací betonové bloky, které se nachází u vodního prvku.

#### b) stavebně-konstrukční řešení

Podle vytyčovacího plánu si připravíme rozmístění mobiliáře. Jsou provedeny betonové základy pro kotvení. Betonování je možné provádět jen v době kdy neprší/nesněží, intenzita větru nepřesáhne snesitelnou hranici a za vhodné teploty (optimální teploty jsou v rozmezí 15-25 °C). Následně je mobiliář kotven na své místo viz D.8.2 a D.8.3. Kovové části laviček jsou z oceli a dřevěné části jsou z borovice TW.

## B.2.6.9 S09 Vegetace

### a) architektonicko-stavební řešení

Velkokorysý prostor náměstí je definován stromořadími. Travinné výsadby tvoří více intimní atmosféru a opticky oddělují prostor náměstí od chodníků a komunikací, ale zároveň díky kruhovým výsadbám netvoří bariéru. Během větrných dní se bude náměstím nést šum vzrostlých travin.

### b) stavebně-konstrukční řešení

Výsadba dřevin a veškeré sadovnické práce budou provedeny podle normy ČSN 83 9021 technologie vegetačních úprav v krajině – Rostliny a jejich výsadba, ČSN 83 9011 Technologie vegetačních úprav v krajině – Práce s půdou, ČSN 83 9061 Technologie vegetačních úprav v krajině – Ochrana stromů, porostů a vegetačních ploch při stavebních pracích, ČSN 83 9051 – Technologie vegetačních úprav v krajině – Rozvojová a udržovací péče o vegetační plochy. Byl proveden dendrologický průzkum (viz D.9.1 a E.9.1), z něhož vyplývá špatný stav některých stávajících dřevin, proto jsou stávající stromy navrženy ke kácení (viz tabulka kácení E.1.2)

## Stromy

### Příprava stanoviště

Před samotným kopáním výsadbové jámy je důležité si připravit plochu, a to odplevelením a vyčištěním půdy, to může probíhat pomocí chemických prostředků (celoplošně nebo bodově), mechanických vytrhávačů plevelu nebo ručně. Rostliny mohou být zasazeny až do předem připravené půdy, tj. bez zbytků stavebních materiálů nebo jiného odpadu. Ještě před samotnou výsadbou rostliny je žádoucí provést 50% či 100% výměnu půdy, kdy do spodní části jámy je nasypán minerální substrát a do vrchní části organicko-minerální substrát. Kvalitu půdy lze v případě nutnosti ještě vylepšit podle následujících pravidel: do těžkých půd se přidávají minerální látky jako písek, vápenec, perlit, keramzit nebo obyčejný hnůj, do lehkých půd zase kompost, bentonit, mykorrhizu, nebo další druhy hnojiv.

### Výsadba

Výsadba stromů s kořenovým balem bude provedena v době vegetačního klidu na podzim – od září do zamrznutí půdy, anebo v předjaří – od rozmrznutí půdy do začátku rašení. Výsadba do předem připravených výsadbových jam (viz D.9.4)

### Výsadbová jáma

Výkres D.9.4. Obecné principy platící pro výsadbové jámy: jáma musí být min. 1,5x větší než kořenový systém dřeviny, stěny jámy musí být zdrsněné, mechanicky rozrušené, výsadbová jáma je nejširší na povrchu a postupně se ke dnu svažuje – průměr na úrovni terénu je 2-3x větší než na dně jámy, hloubka jámy musí být taková, aby byly kořeny řádně zasypány, ale aby nebyl zasypán kořenový krček, jednotlivé vrstvy půdy (svrchní a spodní) je nutno ukládat odděleně – nesmí dojít ke smísení, jáma nesmí mít stěny ani dno ztuhlé, do hloubky větší než 30-40 cm nesmí projít žádný organický materiál (tráva, mulč apod.) – rozkladem bez vzduchu by vznikly pro kořeny jedovaté plyny (např. metan), po vykopání je nutné výsadbovou jámu prolít 50 l vody pro zjištění odtokových poměrů – při nedostatečné propustnosti realizujeme opatření k odvodnění

### Ošetření sazenic

Před výsadbou je někdy potřeba provést řez poškozených kořenů a následné začištění. Pokud jsou kořeny zvadlé, je třeba je namočit ve vodě, jílo-rašelinové kaši nebo kořeny ošetřit gelem. U kořenového balu po usazení do jámy bal nesundáváme, pouze přestříháme horní úvazky. U nadzemní části sazenic odstraníme poškozené a suché větve. Při podzimní výsadbě se řeže méně než při jarní.

### Kotvení

Strom fixujeme proti pohybu do stran dřevěnými kůly, které ale nesmí poškodit ani větve ani kořeny. Kůly se umísťují do jámy před jejím zasypáním. Kůly se zatloukají minimálně 30 cm do nezkypržené kůly. Výška kůly nad zemí je minimálně 50 cm a sahá 10 až 25 cm pod nasazení koruny. U stromů se zemním balem aplikujeme kůly až po umístění balu. Dřevinu je lepší přivázat ke kůlu až po jeho zalití.

#### Povýsadbová péče

Aby bylo zalévání efektivnější, udělá se kolem stromů závlahová mísa. Tvoří se 5–10 cm nad terénem tak, aby voda stékala ke kořenům. Zálivku provádíme zhruba 10x za rok, a to 100–200 l na jeden strom při každé zálivce. Zaléváme v období od dubna do září nebo dokud nezačne mrznout, nekontaminovanou vodou první 2–3 roky po výsadbě, ve třetím roce je možno zálivku omezit na 8 zásahů v období sucha. Později už není třeba zalévat. Můžeme také využít zavlažovací vaky. Závlahovou mísu zamulčujeme 8–10 cm vrstvou mulče, což je jakýkoliv organický materiál. Pozor na zasypání kořenového krčku. Mulč je nutno doplňovat první 2–3 roky od výsadby. Kmen můžeme chránit nátěry, rákosovou rohoží, plastovými chráničkami, plastovou plotovinou, chemicky aj. Ochranný prvek volíme podle důvodu ochrany.

### **Travninné záhony**

#### Založení travinného záhonu

Travninné záhony budou založeny do předem urovnané a prokypřené půdy na určeném stanovišti. Jednotlivé substráty budou po záhoně rozprostřeny podle výkresu D.5.6. Výsadba bude následně provedena podle výsadbového schématu ve výkresu D.9.3.

#### Období výsadby

Travniny je možné vysazovat během celého vegetačního období, ale pouze pokud je zajištěna dostatečná zálivka. Rostliny nesázíme do mrazu, do zamrzlé půdy, ale ani při teplotách nad 25°C.

#### Výsadba

Nejprve se rovnoměrně rozmístí skupinové rostliny. Po rozmístění všech rostlin se začne s výsadbou. Poté se rostliny ihned zalijí. Následně se celý záhon zamulčuje 7 cm drceného kameniva frakce 8/16, jehož funkcí je zamezení zaplevelení a udržení vlhkosti v půdě.

#### Údržba

V prvním roce je nejdůležitější průběžné pletí. To bude probíhat opatrně, aby vrstva mulče byla co nejméně narušena. Pokud za 3 týdny nenapřší alespoň 10 mm srážek, je vhodné výsadby zalít (pouze v prvním roce). V dlouhodobé údržbě se vykonává selektivní pletí. Pletím se zanáší mulč detritem, proto je možné cca ve 3. roce přidat vrstvu drceného kameniva (3 cm). Zálivka se neprovádí. Pouze v případě déle trvajícího sucha (uvadající listy a zasychající květy) bude provedena jednorázová zálivka větším množstvím vody.

## **B.3 Připojení na technickou infrastrukturu**

Připojení na technickou infrastrukturu je řešeno v rámci B.2.6.2 S02 Technická infrastruktura.

## **B.4 Dopravní řešení**

Do řešeného území bude umožněn vjezd pouze kvůli údržbě technické infrastruktury, vegetace a dalších prvků, čištění chodníků atd., K budově Muzea ticha bude umožněn vjezd vozidel zásobování.

## **B.5 Řešení vegetace a souvisejících terénních úprav**

Řešeno viz B.2.6.9 S09 Vegetace a B.2.6.1 S01 Příprava staveniště, demolice a kácení, zemní práce



## B.6 Popis vlivů stavby na životní prostředí a jeho ochrana

### a) vliv na životní prostředí

Stavba nebude mít negativní vliv na životní prostředí. Není zdrojem emisí ani nadměrného hluku, nezasahuje do spodních vod. V rámci návrhu je snaha o zvýšení retence a vsakování dešťových vod.

### b) vliv na přírodu a krajinu

V území se nenacházejí žádné památné stromy. Ze současných stromů není možné žádný zachovat. Odstraněním invazivních dřevin zabráníme jejich dalšímu šíření. Prostor je přetvořen tak, aby dokázal zadržet, co nejvíce dešťové vody v území. Výsadba nových stromů přispěje k ochlazení prostředí.

### c) vliv na soustavu chráněných území Natura 2000

Území neleží v chráněném území evropsky významné lokality nebo vyhlášené ptačí oblasti a nemá tedy vliv na území soustavy NATURA 2000.

## B.7 Zásady organizace výsadby

Přípravu a zařízení staveniště zobrazuje výkres D.1.1, který je však jen orientační. Přesné řešení bude určeno v průběhu stavby dle aktuální situace.

### Bezpečnost práce na staveništi

Plocha staveniště bude oplocena 1,8 m vysokým plotem. Vstupy na staveniště budou uzamykatelné a mimo dobu stavební činnosti uzamykané s označením „Nepovolaným vstup zakázán“. K vjezdům na staveništní komunikaci budou osazeny značky B1 „Zákaz vjezdu všech vozidel“ s dodatkovou cedulí „mimo vozidla stavby“.

### Ochrana životního prostředí

Při stavbě budou respektována ochranná pásma inženýrských sítí (inženýrské sítě budou vytyčeny na počátku stavebních prací).

Těžká stavební technika se bude pohybovat pouze po staveništní komunikaci. Ta bude tvořena podkladními vrstvami budoucích zpevněných ploch (zhutněné drcené kamenivo). Tyto podkladní vrstvy budou před položením dlažby opraveny. Před výjezdem ze staveniště bude stavební technika umyta na k tomu vyhrazeném místě. Znečištěná voda bude zachycena v záchytné vaně, která zabrání proniknutí nebezpečných látek a olejů do okolí. Odpady budou tříděny, zejména plasty, beton, drcené kamenivo, zemina, ornice.

### Zařízení staveniště

Kancelář a zázemí s WC a vrátnice je řešena umístěním mobilních buněk. Elektrické a vodovodní přípojky budou realizovány vnitrostavebními přípojkami, které budou pouze dočasné. Jejich umístění upřesní správce příslušné sítě. Staveniště bude osvětleno stávajícím pouličním a areálovým osvětlením.

Přívoz a odvoz materiálu bude probíhat kontinuálně. Materiál se bude skladovat primárně na skládkách umístěných na budoucích zpevněných površích, kde se provedla skrývka ornice. Materiál bude skladován do výšky 1,5 m.

Odvedení dešťových vod bude řešeno příčným sklonem a vsakem dešťových vod na pozemku.

## B.8 Celkové vodohospodářské řešení

Konkrétní řešení viz B.2.6.3. a Situace odvodnění viz D.3.1. V řešeném území je snaha o maximální zadržení dešťové vody, její vsakování a využití jako závlahy pro nové výsadby stromů. Vsakovací prostor tvoří spodní vrstva výsadbového strukturálního substrátu, který má retenční kapacitu 30 % objemu. Pro případ přivalových dešťů a velkého množství vody je nad touto

vrstvou umístěna drenážní trubka, která zajišťuje přepad do dalšího vsakovacího prostoru a poté do kanalizace, nedojde proto k "utopení" stromu a zároveň je ke stromu v sušších obdobích přiváděna nezbytná srážková voda ze zpevněných ploch.

# **ODDÍL C**

## **C. Situace**

C.1 Situace širších vztahů

C.2 Katastrální situační výkres

C.3 Koordinační situace







C.4 Architektonická situace

C.5 Referenční plán

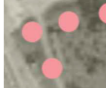
C.6 Vytyčovací plán



## LEGENDA

-  řešené území
-  plánovaná budoucí zástavba
-  veřejná doprava
-  zastávky MHD (tramvaj, bus, metro)
-  park
-  památková rezervace hl. města Prahy
-  městská památková zóna Praha 6, 7 - Dejvice, Bubeneč, Holešovice
-  Ochranné pásmo památkové rezervace v hl. m. Praze

0 50 100 250



Poznámky:

Konzultanti:



Projekt: Muzeum ticha  
Lokalita: Bubenská 177/8b, 170 00, Praha 7  
Obsah: Situace širších vztahů  
Část: C - Situační výkresy

Vypracoval: Lucie Jíndrová  
Vedoucí ateliéru: Ing. Vladimír Sitta  
Organizace: atelier 605, FA-ČVUT  
Formát: 2x A4  
Měřítko: 1:5000  
Datum: březen 2023  
Razítko:  
Číslo přílohy: C.1

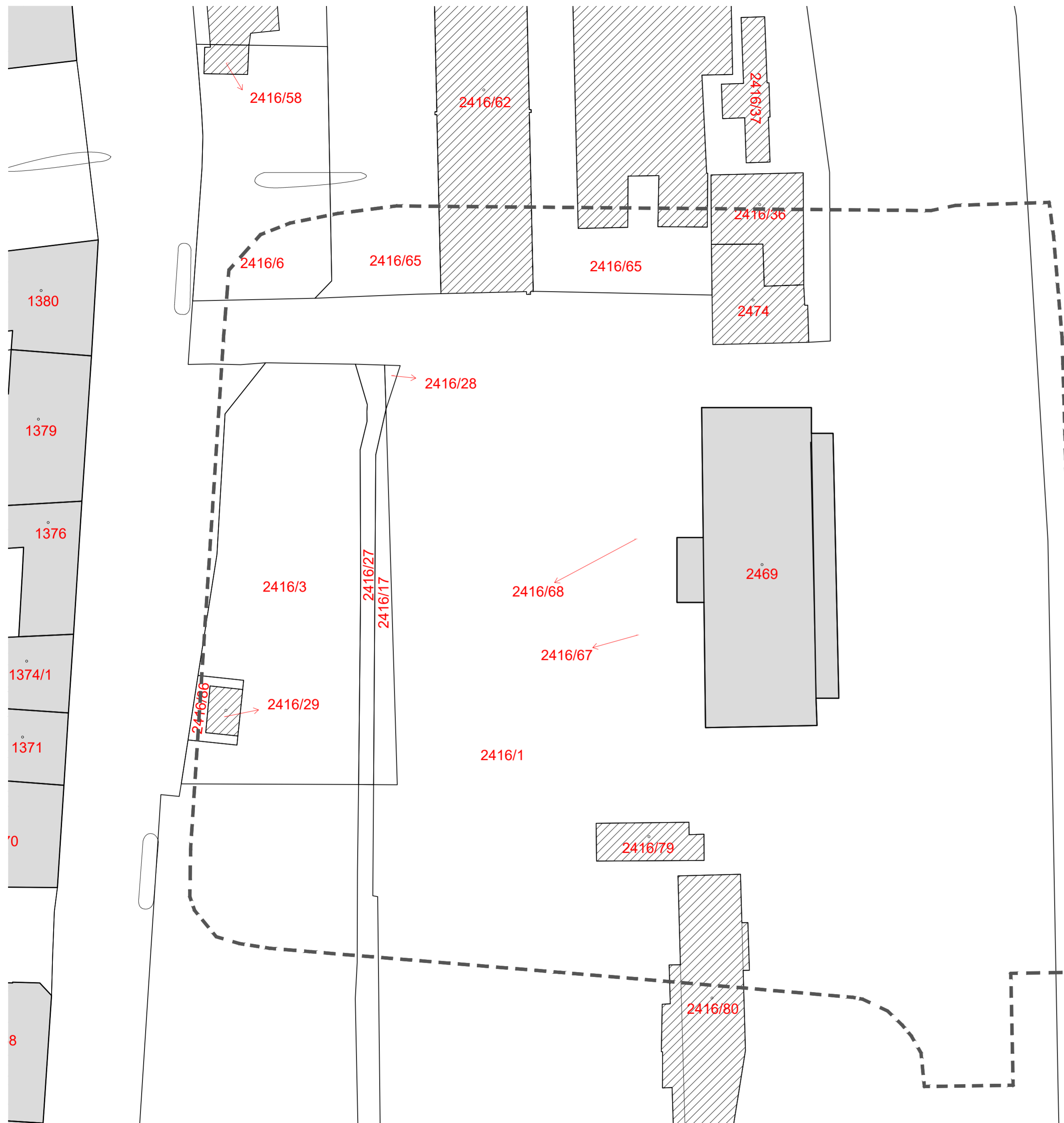

LEGENDA

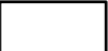
-  stávající objekty
-  stávající objekty k demolicí
- 2415/13 parcelní číslo
- hranice parcel
- - - řešené území

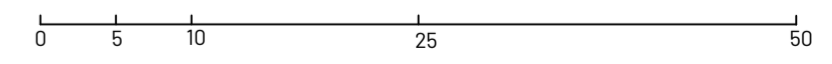
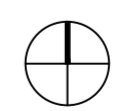

Poznámky:

Konzultanti:

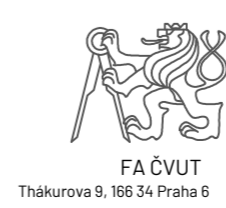

Projekt: Muzeum ticha  
 Lokalita: Bubenská 177/8b, 170 00, Praha 7  
 Obsah: Katastrální situační výkres  
 Část: C - Situační výkresy

Vypracoval: Lucie Jindrová Datum: březen 2023  
 Vedoucí ateliéru: Ing. Vladimír Sitta Razítko:  
 Organizace: atelier 605, FA-ČVUT  
 Formát: 4x A4 Měřítko: 1:500 Číslo přílohy: C.2

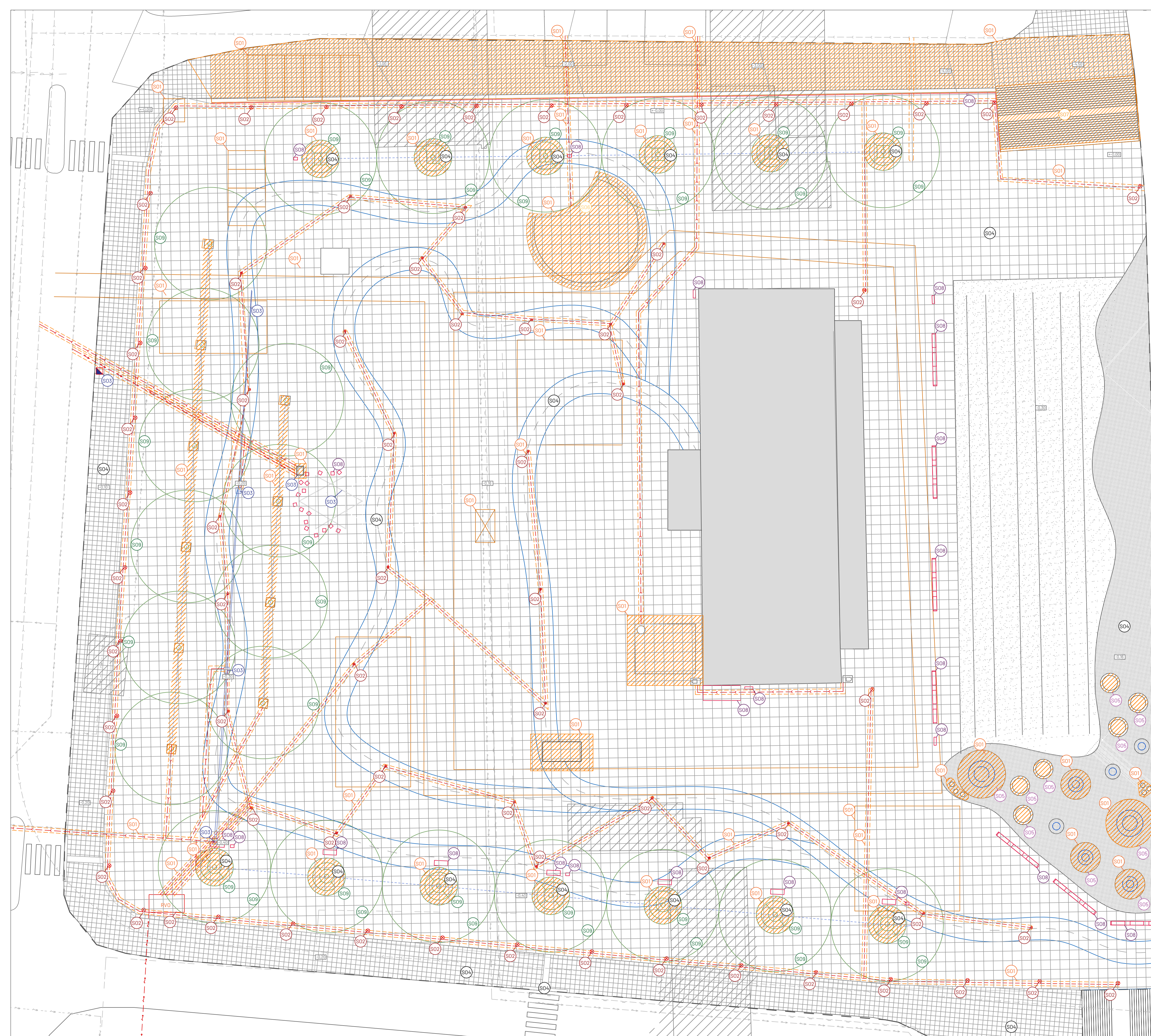

- LEGENDA**
- řešené území
  - stávající budovy
  - demolované budovy
  - navrhovaná výška terenu
  - PŘÍPRAVA STAVENIŠTĚ, ZEMNÍ PRÁCE
  - TECHNICKÁ INFRASTRUKTURA
- současné sítě**
- plynovod, ochranné pásmo 1,5 m
  - elektrické vedení vysokého napětí, ochranné pásmo 1 m
  - vodovod, ochranné pásmo 1,5 m
  - kanalizace jednotná, ochranné pásmo 1,5 m
  - kanalizace splašková, ochranné pásmo 1,5 m
  - teplovod, ochranné pásmo 1,5 m
  - vedení veřejného osvětlení
- navržené sítě**
- elektrické vedení vysokého napětí, ochranné pásmo 1 m
  - vodovod, ochranné pásmo 1,5 m
  - kanalizace jednotná, ochranné pásmo 1,5 m
  - vedení veřejného osvětlení
  - RVO rozvaděč veřejného osvětlení
  - X veřejné osvětlení TEKO
  - osvětlení v zemi
  - VODOHOSPODÁŘSTVÍ
  - drenážní potrubí
  - štěrbinový žlab
  - vodoměrná šachta
  - technologická šachta pro vodní prvek
  - bodová vpusť
  - POVRCHY
  - betonová dlažba 100x100
  - betonová dlažba 200x200
  - mozaika ze dvou barev betonové dlažby 200x200
  - EPDM povrch
  - stěrka
  - travinné záhony
  - DĚTSKÉ HRÁŠTĚ
  - AMFITEATR
  - SCHODY
  - MOBILIÁR
  - VEGETACE
  - navržený strom

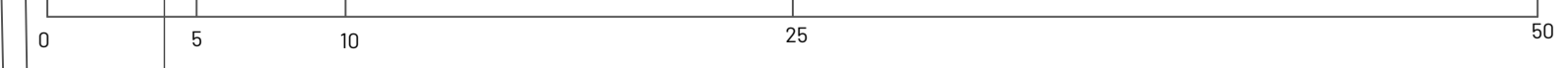

Poznámky:  
bod -- 0 odpovídá 193 m.n.m. (výškový systém Bpv.)

Konzultanti:

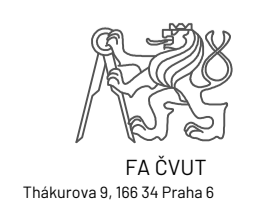

Projekt: Muzeum ticha  
Lokalita: Bubenská 177/8b, 170 00, Praha 7  
Obsah: Koordinační situace  
Část: C - situační výkresy

Vypracovali: Lucie Jíndrová  
Vedoucí atelieru: Ing. Vladimír Šitta  
Organizace: atelier 605, FA-ČVUT  
Formát: 8x A4  
Měřítko: 1:250  
Číslo přílohy: C.3

Datum: květen 2023









Podpis:

Číslo přílohy: C.3

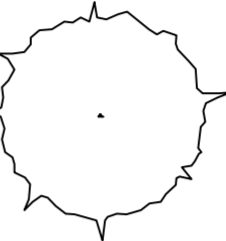
# ARCHITEKTONICKÁ SITUACE

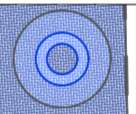

## LEGENDA

-  řešené území
-  výšková úroveň navrženého terénu
-  nově navržené vrstevnice
-  navržený strom
-  betonová dlažba
-  mozaika z dlažby
-  travinné záhony
-  EPDM povrch - dětské hřiště
-  ponechané původní kolejiště

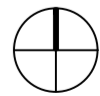
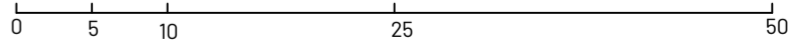

Poznámky:  
bod +- 0 odpovídá 193 m.n.m. (výškový systém Bpv.)

Konzultanti:

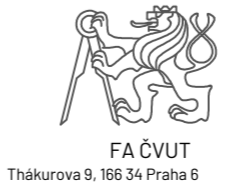

Projekt: Muzeum ticha  
Lokalita: Bubenská 177/8b, 170 00, Praha 7  
Obsah: Architektonická situace  
Část: C - situační výkresy

Vypracoval: Lucie Jindrová  
Vedoucí ateliéru: Ing. Vladimír Sitta  
Organizace: atelier 605, FA-ČVUT  
Formát: 4x A4 Měřítko: 1:500

Datum: květen 2023  
Podpis:  
Číslo přílohy: C.4

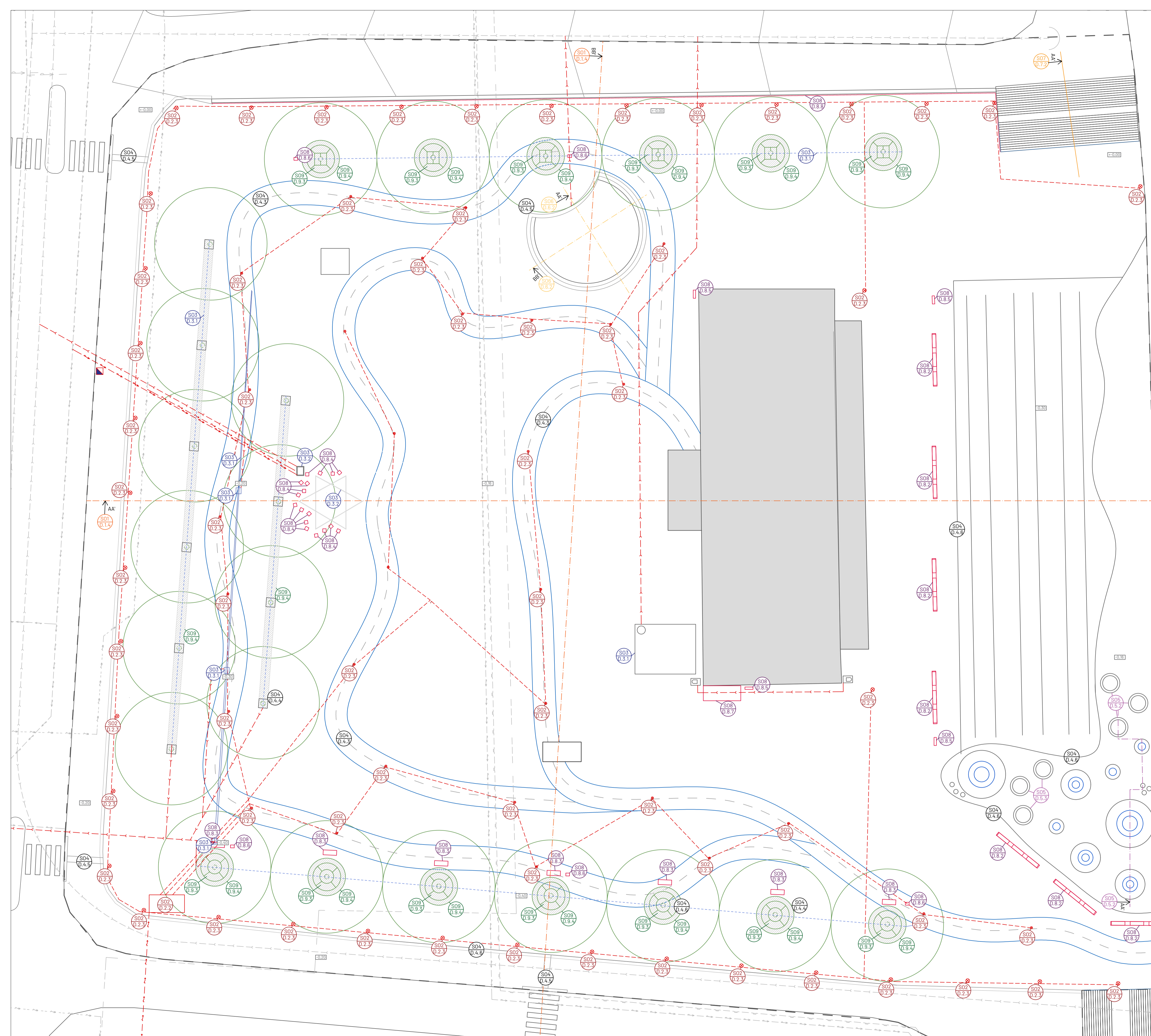

**LEGENDA**

- řešené území
- stávající budovy
- navrhovaná výška terénu

**současné sítě**

- plynovod, ochranné pásmo 1,5 m
- elektrické vedení vysokého napětí, ochranné pásmo 1 m
- vodovod, ochranné pásmo 1,5 m
- kanalizace jednotná, ochranné pásmo 1,5 m
- kanalizace splašková, ochranné pásmo 1,5 m
- teplovod, ochranné pásmo 1,5 m
- vedení veřejného osvětlení

**navržené sítě**

- elektrické vedení vysokého napětí, ochranné pásmo 1 m
- vodovod, ochranné pásmo 1,5 m
- kanalizace jednotná, ochranné pásmo 1,5 m
- vedení veřejného osvětlení

**seznam SO:**

- D.1 SO1 Příprava staveniště, demolice a kácení, zemní práce
  - D.1.1 Příprava a zařízení staveniště
  - D.1.2 Situace demolice a kácení
  - D.1.3 Zemní práce
  - D.1.4 Rezy územím
- D.2 SO2 Technická infrastruktura
  - D.2.1 Technická infrastruktura stávající
  - D.2.2 Technická infrastruktura navrhovaná
  - D.2.3 Osvětlení
- D.3 SO3 Vodohospodářství
  - D.3.1 SO301 Situace odvodnění
  - D.3.2 SO302 Atypický vodní prvek
- D.4 SO4 Povrchy
  - D.4.1 Situace povrchů
  - D.4.2 Kladečský plán I
  - D.4.3 Kladečský plán II - mozaika
  - D.4.4 Kladečský plán II - napojení na prvky
  - D.4.5 Kladečský plán IV - napojení na prvky
  - D.5.6 Skladby povrchů
  - D.5.7 Přechody povrchů
- D.5 SO5 Dětské hřiště
  - D.5.1 Situace hřiště
  - D.5.2 Rezy
  - D.5.3 Detail zemní trampoliny
- D.6 SO6 Amfiteátr
  - D.6.1 Situace
  - D.6.2 Rezy
- D.7 SO7 Schody
  - D.7.1 Situace
  - D.7.2 Rezy
- D.8 SO8 Mobilniar
  - D.8.1 Situace mobiliáře
  - D.8.2 Typizovaný mobiliár I - Lavice NISHA LIN4
  - D.8.3 Typizovaný mobiliár II - Lavice NISHA LIN3
  - D.8.4 Betonové sedací bloky
  - D.8.5 Typizovaný mobiliár III - Odpadkový koš MAG - KMA 312
  - D.8.6 Typizovaný mobiliár IV - Odpadkový koš MAG - KMA 512
  - D.8.7 Typizovaný mobiliár V - Stojan na kola RUBIG
  - D.8.8 Typizované zábradlí LOTLIMIT
- D.9 SO9 Vegetace
  - D.9.1 Dendrologický průzkum
  - D.9.2 Osazovací plán
  - D.9.3 Osazovací plán - detaily záhonů
  - D.9.4 Výsadbové jámy

Poznámky:  
bod -- O odpovídá 193 m.n.m. (výškový systém Bpv.)

Konzultanti:

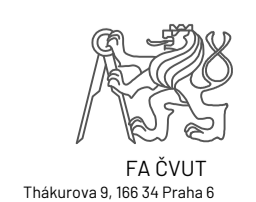

Projekt: Muzeum ticha  
Lokalita: Bubenská 177/8b, 170 00, Praha 7  
Obsah: Referenční plán  
Část: C - situační výkresy

Vypracoval: Lucie Jindrová  
Vedoucí atelieru: Ing. Vladimír Sitta  
Organizace: atelier 605, FA-ČVUT  
Formát: 8x A4  
Měřítko: 1:250  
Číslo přílohy: C.5

Datum: květen 2023

Podpis:

C.5



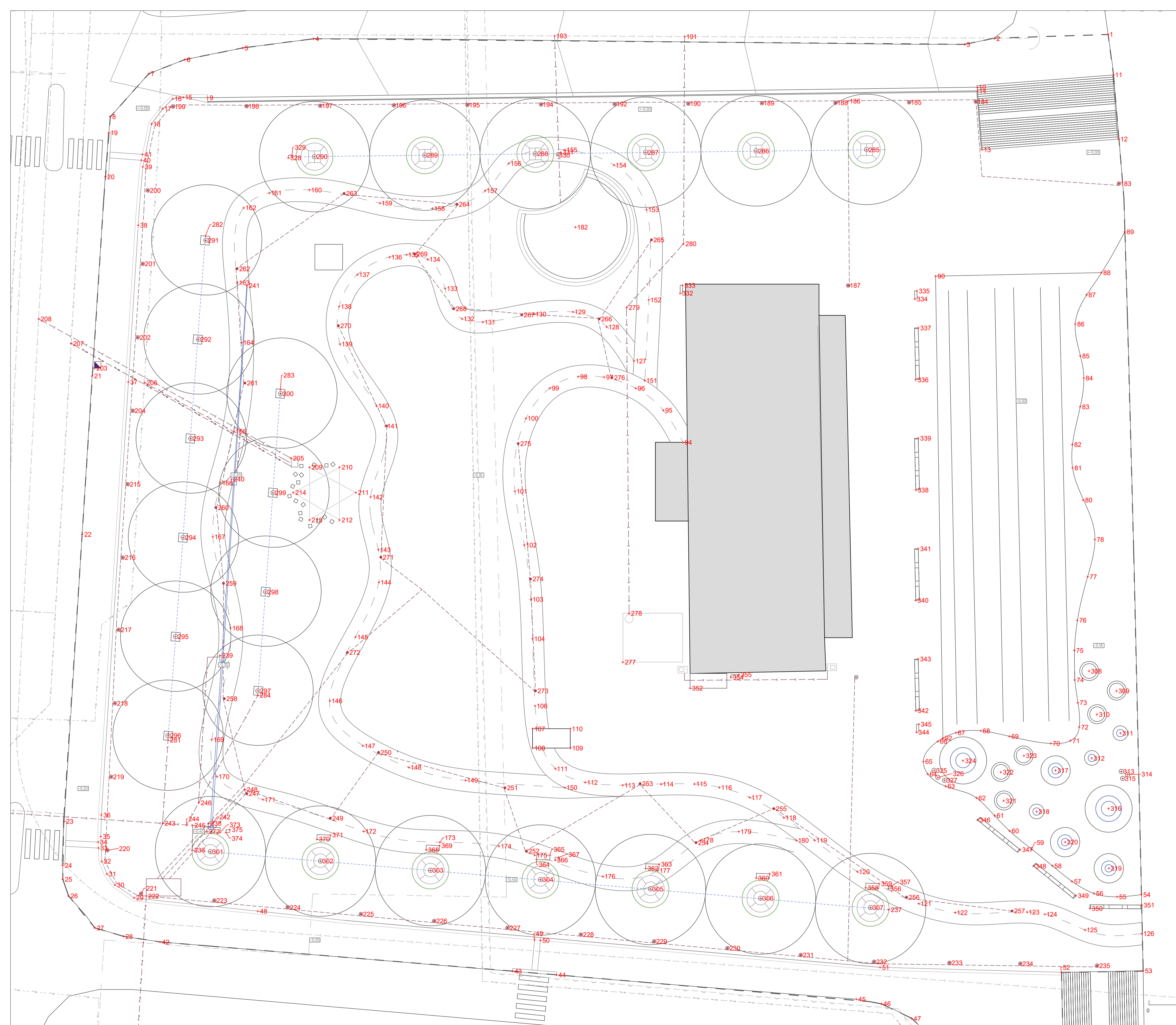

- LEGENDA**
- řešené území
  - stávající budovy
  - navrhovaná výška terénu
- současná síť**
- plynovod, ochranné pásmo 1,5 m
  - elektrické vedení vysokého napětí, ochranné pásmo 1 m
  - vodovod, ochranné pásmo 1,5 m
  - kanalizace jednotná, ochranné pásmo 1,5 m
  - kanalizace splašková, ochranné pásmo 1,5 m
  - teplovod, ochranné pásmo 1,5 m
  - vedení veřejného osvětlení
- navržená síť**
- elektrické vedení vysokého napětí, ochranné pásmo 1 m
  - vodovod, ochranné pásmo 1,5 m
  - kanalizace jednotná, ochranné pásmo 1,5 m
  - vedení veřejného osvětlení
- 87 číslo bodu

Poznámky:  
bod -- 0 odpovídá 193 m.n.m. (výškový systém Bpv.)

Konzultanti:

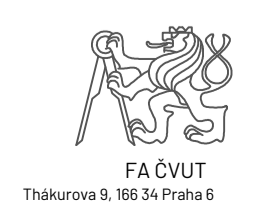

Projekt: Muzeum ticha  
Lokalita: Bubenská 177/8b, 170 00, Praha 7  
Obsah: Vytýčovací výkres  
Část: C - situační výkresy

Vypracovali: Lucie Jindrová  
Vedoucí atelieru: Ing. Vladimír Šitta  
Organizace: atelier 605, FA-ČVUT  
Formát: 8x A4  
Měřítko: 1:250  
Číslo přílohy:

Datum: květen 2023

Podpis:

C.5

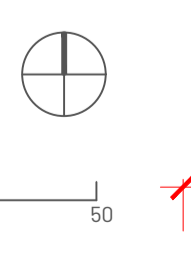

Plochy		
číslo	X	Y
1	-7413113	-1041488
2	-7413268	-1041489
3	-7413308	-1041490
4	-7414193	-1041489
5	-7414289	-1041490
6	-7414367	-1041492
7	-7414416	-1041494
8	-7414469	-1041500
9	-7414336	-1041497
10	-7413291	-1041496
11	-7413106	-1041494
12	-7413099	-1041503
13	-7413284	-1041504
14	-7413291	-1041496
15	-7414369	-1041497
16	-7414384	-1041497
17	-7414398	-1041499
18	-7414413	-1041501
19	-7414471	-1041502
20	-7414475	-1041508
21	-7414493	-1041535
22	-7414507	-1041556
23	-7414531	-1041595
24	-7414533	-1041601
25	-7414533	-1041603
26	-7414525	-1041605
27	-7414490	-1041610
28	-7414451	-1041611
29	-7414436	-1041606
30	-7414462	-1041604
31	-7414473	-1041602
32	-7414480	-1041601
33	-7414485	-1041599
34	-7414485	-1041598
35	-7414482	-1041597
36	-7414481	-1041594
37	-7414444	-1041536
38	-7414431	-1041514
39	-7414424	-1041506
40	-7414427	-1041506
41	-7414425	-1041505
42	-7414401	-1041612
43	-7413922	-1041616
44	-7413863	-1041616
45	-7413455	-1041620
46	-7413421	-1041620
47	-7413380	-1041622
48	-7414268	-1041608

číslo	X	Y
49	-7413892	-1041611
50	-7413884	-1041612
51	-7413423	-1041615
52	-7413177	-1041616
53	-7413066	-1041616
54	-7413068	-1041605
55	-7413101	-1041606
56	-7413132	-1041605
57	-7413162	-1041604
58	-7413189	-1041601
59	-7413217	-1041599
60	-7413247	-1041597
61	-7413267	-1041595
62	-7413292	-1041592
63	-7413334	-1041591
64	-7413358	-1041589
65	-7413364	-1041587
66	-7413344	-1041584
67	-7413320	-1041583
68	-7413286	-1041583
69	-7413247	-1041584
70	-7413191	-1041585
71	-7413164	-1041584
72	-7413152	-1041583
73	-7413154	-1041579
74	-7413159	-1041576
75	-7413159	-1041572
76	-7413155	-1041568
77	-7413141	-1041562
78	-7413131	-1041557
79	-7413139	-1041553
80	-7413147	-1041552
81	-7413162	-1041547
82	-7413162	-1041544
83	-7413151	-1041539
84	-7413146	-1041535
85	-7413151	-1041532
86	-7413158	-1041528
87	-7413143	-1041524
88	-7413122	-1041521
89	-7413091	-1041515
90	-7413347	-1041521
91	-7413122	-1041524
92	-7413338	-1041584
93	-7413718	-1041515
94	-7413691	-1041544
95	-7413718	-1041540
96	-7413755	-1041537

číslo	X	Y
97	-7413798	-1041535
98	-7413833	-1041535
99	-7413872	-1041536
100	-7413904	-1041541
101	-7413919	-1041551
102	-7413906	-1041558
103	-7413897	-1041565
104	-7413895	-1041571
105	-7413896	-1041579
106	-7413892	-1041580
107	-7413895	-1041583
108	-7413895	-1041585
109	-7413843	-1041585
110	-7413844	-1041583
111	-7413864	-1041588
112	-7413823	-1041590
113	-7413773	-1041590
114	-7413720	-1041590
115	-7413675	-1041590
116	-7413641	-1041591
117	-7413600	-1041592
118	-7413554	-1041595
119	-7413512	-1041598
120	-7413454	-1041602
121	-7413370	-1041607
122	-7413321	-1041608
123	-7413223	-1041608
124	-7413199	-1041608
125	-7413145	-1041610
126	-7413067	-1041611
127	-7413757	-1041533
128	-7413794	-1041528
129	-7413840	-1041526
130	-7413893	-1041526
131	-7413963	-1041528
132	-7413991	-1041527
133	-7414014	-1041523
134	-7414037	-1041519
135	-7414066	-1041518
136	-7414089	-1041519
137	-7414133	-1041521
138	-7414158	-1041525
139	-7414157	-1041531
140	-7414107	-1041539
141	-7414095	-1041542
142	-7414115	-1041551
143	-7414104	-1041558
144	-7414104	-1041563

číslo	X	Y
145	-7414135	-1041570
146	-7414170	-1041579
147	-7414126	-1041585
148	-7414063	-1041588
149	-7413986	-1041590
150	-7413851	-1041591
151	-7413743	-1041535
152	-7413737	-1041525
153	-7413740	-1041512
154	-7413784	-1041506
155	-7413851	-1041504
156	-7413927	-1041506
157	-7413959	-1041510
158	-7414031	-1041512
159	-7414102	-1041511
160	-7414198	-1041510
161	-7414253	-1041510
162	-7414287	-1041512
163	-7414296	-1041522
164	-7414290	-1041530
165	-7414301	-1041542
166	-7414319	-1041549
167	-7414329	-1041557
168	-7414305	-1041569
169	-7414331	-1041584
170	-7414324	-1041589
171	-7414261	-1041592
172	-7414124	-1041597
173	-7414021	-1041598
174	-7413941	-1041599
175	-7413892	-1041600
176	-7413799	-1041603
177	-7413725	-1041602
178	-7413666	-1041598
179	-7413615	-1041597
180	-7413537	-1041598
181	-7413837	-1041515
182	-7413099	-1041509
183	-7413293	-1041498

Technická infrastruktura		
číslo	X	Y
185	-7413467	-1041497
186	-7413466	-1041523
187	-7413484	-1041498
188	-7413583	-1041498
189	-7413683	-1041498
190	-7413689	-1041489
191	-7413783	-1041498
192	-7413865	-1041489
193	-7413883	-1041498
194	-7413983	-1041498
195	-7414083	-1041498
196	-7414183	-1041498
197	-7414283	-1041498
198	-7414383	-1041498
199	-7414418	-1041510
200	-7414425	-1041520
201	-7414431	-1041530
202	-7414490	-1041534
203	-7414438	-1041540
204	-7414223	-1041546
205	-7414422	-1041536
206	-7414522	-1041530
207	-7414566	-1041527
208	-7414198	-1041547
209	-7414157	-1041547
210	-7414135	-1041551
211	-7414157	-1041554
212	-7414198	-1041554
213	-7414220	-1041551
214	-7414445	-1041550
215	-7414452	-1041560
216	-7414457	-1041569
217	-7414462	-1041579
218	-7414468	-1041589
219	-7414473	-1041599
220	-7414427	-1041605
221	-7414420	-1041605
222	-7414327	-1041606
223	-7414228	-1041607
224	-7414128	-1041608
225	-7414029	-1041609
226	-7413929	-1041610
227	-7413829	-1041611
228	-7413730	-1041612
229	-7413630	-1041613
230	-7413531	-1041613
231	-7413431	-1041614
232	-7413329	-1041615

číslo	X	Y
233	-7413232	-1041615
234	-7413128	-1041615
235	-7414357	-1041599
236	-7413411	-1041607
237	-7414335	-1041596
238	-7414320	-1041573
239	-7414304	-1041549
240	-7414283	-1041523
241	-7414330	-1041596
242	-7414398	-1041596
243	-7414365	-1041596
244	-7414357	-1041596
245	-7414348	-1041593
246	-7414283	-1041592
247	-7414286	-1041591
248	-7414170	-1041595
249	-7414104	-1041586
250	-7413933	-1041591
251	-7413903	-1041599
252	-7413749	-1041590
253	-7413673	-1041598
254	-7413567	-1041594
255	-7413387	-1041606
256	-7413244	-1041608
257	-7414314	-1041579
258	-7414315	-1041563
259	-7414325	-1041553
260	-7414286	-1041536
261	-7414296	-1041520
262	-7414151	-1041510
263	-7413998	-1041512
264	-7413734	-1041516
265	-7413805	-1041527
266	-7413910	-1041527
267	-7414002	-1041526
268	-7414055	-1041518
269	-7414159	-1041528
270	-7414101	-1041559
271	-7414147	-1041572
272	-7413891	-1041578
273	-7413898	-1041562
274	-7413914	-1041544
275	-7413787	-1041535
276	-7413772	-1041574
277	-7413764	-1041567
278	-7413767	-1041526
279	-7413690	-1041517
280	-7414390	-1041584

číslo	X	Y
281	-7414339	-1041516
282	-7414237	-1041537
283	-7414268	-1041578
284	-7413441	-1041504

Vegetace		
číslo	X	Y
285	-7413591	-1041504
286	-7413741	-1041504
287	-7413891	-1041505
288	-7414041	-1041505
289	-7414191	-1041505
290	-7414339	-1041516
291	-7414349	-1041530
292	-7414359	-1041543
293	-7414370	-1041557
294	-7414380	-1041570
295	-7414390	-1041584
296	-7414268	-1041578
297	-7414258	-1041564
298	-7414247	-1041551
299	-7414237	-1041537
300	-7414333	-1041599
301	-7414183	-1041601
302	-7414034	-1041602
303	-7413884	-1041603
304	-7413735	-1041605
305	-7413585	-1041606
306	-7413436	-1041607
307	-7413139	-1041575

Hřiště		
číslo	X	Y
308	-7413102	-1041578
309	-7413128	-1041581
310	-7413096	-1041583
311	-7413135	-1041587
312	-7413095	-1041589
313	-7413087	-1041589
314	-7413093	-1041590
315	-7413113	-1041594
316	-7413185	-1041588
317	-7413210	-1041594
318	-7413112	-1041602
319	-7413172	-1041598
320	-7413255	-1041593

číslo	X	Y
321	-7413259	-1041589
322	-7413228	-1041586
323	-7413310	-1041587
324	-7413349	-1041588
325	-7413344	-1041589
326	-7413335	-1041590
327	-7414227	-1041505

Mobiliář		
číslo	X	Y
328	-7414222	-1041505
329	-7413862	-1041505
330	-7413857	-1041504
331	-7413695	-1041524
332	-7413691	-1041523
333	-7413376	-1041524
334	-7413373	-1041523
335	-7413375	-1041535
336	-7413371	-1041528
337	-7413374	-1041550
338	-7413371	-1041543
339	-7413375	-1041565
340	-7413371	-1041558
341	-7413374	-1041580
342	-7413371	-1041573
343	-7413374	-1041583
344	-7413370	-1041582
345	-7413291	-1041595
346	-7413233	-1041599
347	-7413215	-1041601
348	-7413157	-1041605
349	-7413138	-1041607
350	-7413068	-1041607
351	-7413681	-1041577
352	-7413068	-1041605
353	-7413626	-1041576
354	-7413615	-1041575
355	-7413412	-1041605
356	-7413407	-1041604
357	-7413443	-1041604
358	-7413424	-1041604
359	-7413591	-1041603
360	-7413573	-1041602
361	-7413741	-1041602
362	-7413723	-1041601
363	-7413890	-1041601
364	-7413871	-1041600

číslo	X	Y
365	-7413864	-1041601
366	-7413859	-1041600
367	-7414040	-1041599
368	-7414021	-1041599
369	-7414188	-1041598
370	-7414170	-1041597
371	-7414337	-1041597
372	-7414319	-1041597
373	-7414311	-1041597
374	-7414306	-1041596

## **ODDÍL D**

### **D.1 S01 Příprava staveniště, zemní práce**

D.1.1 Příprava a zařízení staveniště

D.1.2 Situace demolic a kácení

D.1.3 Zemní práce

D.1.4 Řezy územím



# D.1.2 SITUACE DEMOLIC A KÁCENÍ



## LEGENDA

	řešené území	
	stávající budovy	
	stromy ke kácení	42 ks
	demolované budovy	964 m <sup>2</sup>
	živičná plocha	6464 m <sup>2</sup>
	povrch z betonových panelů	2250 m <sup>2</sup>
	travnatý povrch	1537 m <sup>2</sup>
	koleje k odstranění	508 m kolejíště 4003 m <sup>2</sup>

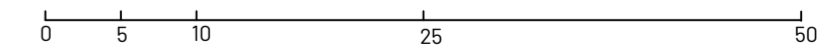

Poznámky:  
koleje a budovy k odstranění vychází z  
urbanistické studie Holešovice Bubny - Zátory,  
výměra ploch je uvedena pouze v řešeném území

Konzultanti: Ing. Aleš Dittert



Projekt: Muzeum ticha  
Lokalita: Bubenská 177/8b, 170 00, Praha 7  
Obsah: Situace demolic a kácení  
Část: D - dokumentace objektů

Vypracoval: Lucie Jindrová Datum: květen 2023  
Vedoucí ateliéru: Ing. Vladimír Sitta Razitko:  
Organizace: atelier 605, FA-ČVUT  
Formát: 4x A4 Měřítko: 1:500 Číslo přílohy: D.1.2

# D.1.3 ZEMNÍ PRÁCE

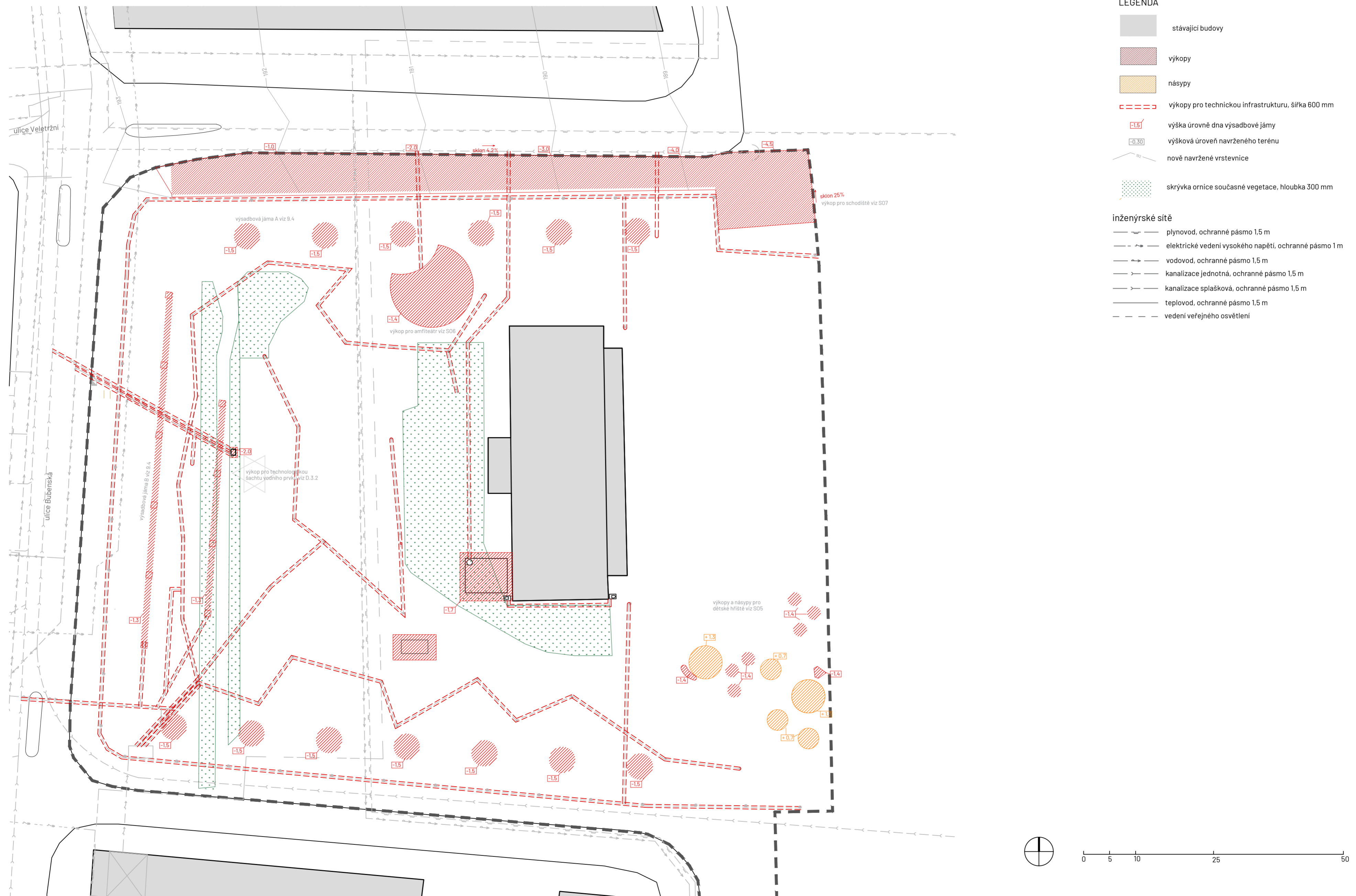

**Poznámky:**  
 v současném stavu se celé území nachází na 193 vrstevnici, terénní úpravy v severní části řešeného území respektují urbanistickou studii Holešovice - Bubny - Zátory, ve které v této části vzniká nová ulice, která se svažuje směrem na východ  
 bod +- 0 odpovídá 193 m.n.m. (výškový systém Bpv.)

Konzultanti: Ing. Aleš Ditter

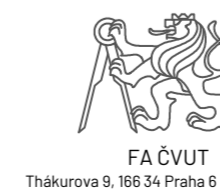

Projekt: Muzeum ticha  
 Lokalita: Bubenská 177/8b, 170 00, Praha 7  
 Obsah: zemní práce  
 Část: D - dokumentace objektů

Vypracoval: Lucie Jindrová Datum: duben 2023  
 Vedoucí ateliéru: Ing. Vladimír Sitta Razítko:  
 Organizace: atelier 605, FA-ČVUT  
 Formát: 4x A4 Měřítko: 1:500 Číslo přílohy: D.1.3

S01  
D.1.4

ŘEZ A - A'

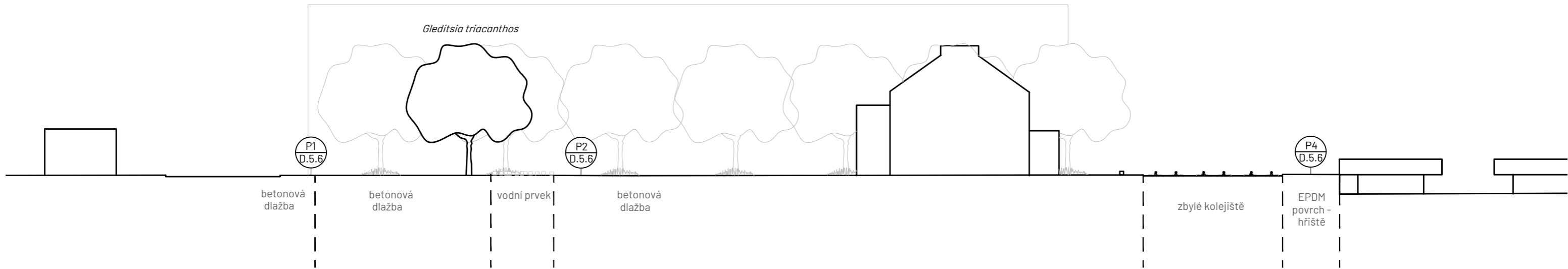

S01  
D.1.4

ŘEZ B - B'



+0.00  
↓  
výška původního terénu

Poznámky:

v současném stavu se celé území nachází na 193 vrstevnici, terénní úpravy v severní části řešeného území respektují urbanistickou studii Holešovice - Bubny - Zátory, ve které v této části vzniká nová ulice, která se svažuje směrem na východ  
bod +- 0 odpovídá 193 m.n.m. (výškový systém Bpv.)

Konzultanti:



Projekt: Muzeum ticha  
Lokalita: Bubenská 177/8b, 170 00, Praha 7  
Obsah: řezy územím  
Část: D - dokumentace objektů

Vypracoval: Lucie Jindrová  
Vedoucí ateliéru: Ing. Vladimír Sitta  
Organizace: atelier 605, FA-ČVUT  
Formát: 2x A4  
Měřítko: 1:500

Datum: květen 2023  
Razítko:  
Číslo přílohy: D.1.4



## **ODDÍL D**

### **D.2 S02 Technická infrastruktura**

- D.2.1 Technická infrastruktura stávající
- D.2.2 Technická infrastruktura navržená
- D.2.3 Osvětlení

## D.2.1 INŽENÝRSKÉ SÍŤ SOUČASNÝ STAV

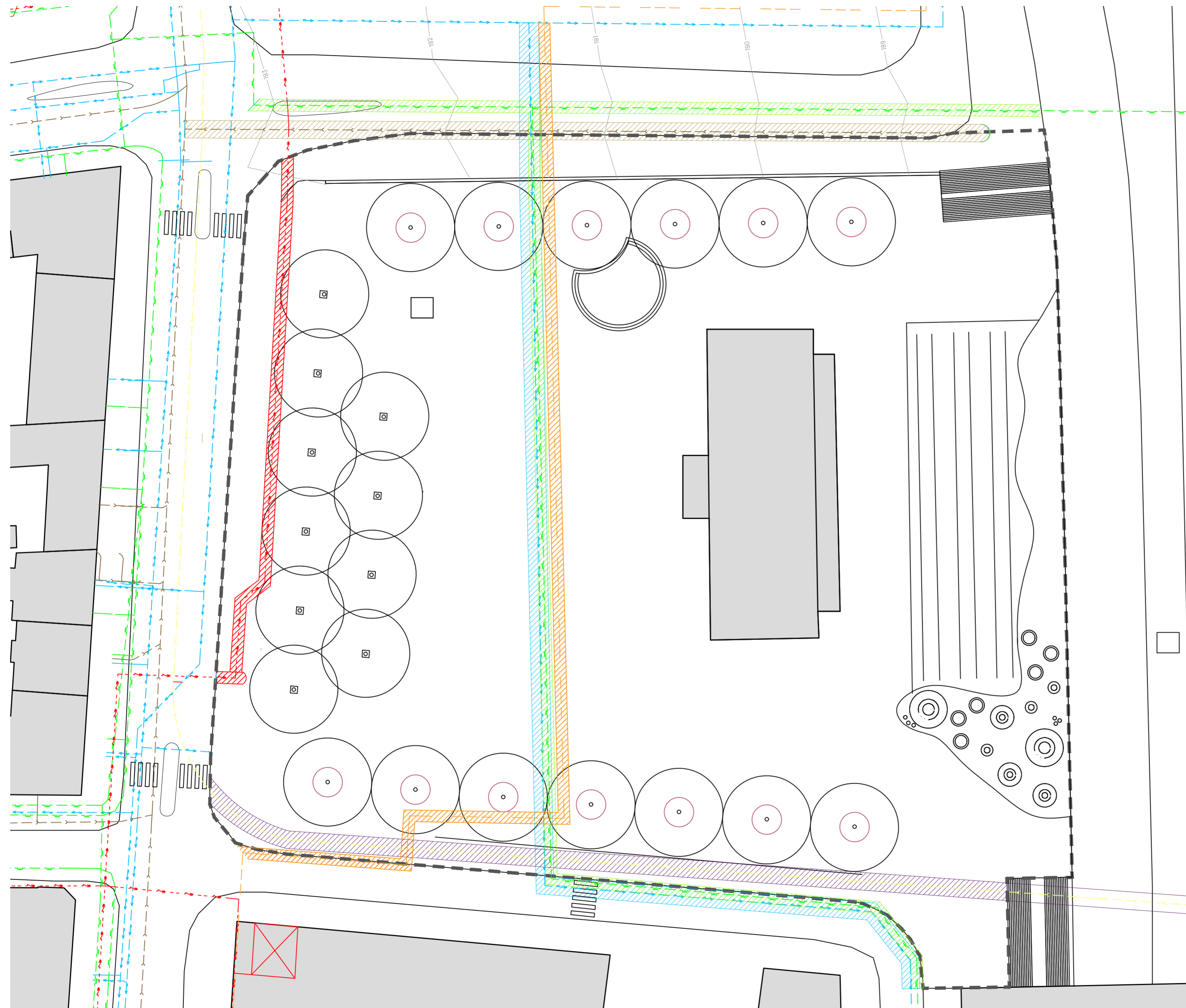

### LEGENDA

- plynovod, ochranné pásmo 1,5 m
- elektrické vedení vysokého napětí, ochranné pásmo 1 m
- vodovod, ochranné pásmo 1,5 m
- kanalizace jednotná, ochranné pásmo 1,5 m
- kanalizace splašková, ochranné pásmo 1,5 m
- teplovod, ochranné pásmo 1,5 m

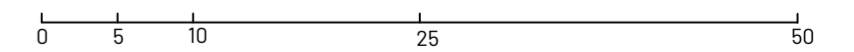
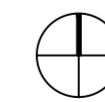

Poznámky:  
současný stav sítě vychází z již navržené  
urbanistické studie pro území Praha - Bubny -  
Zátory, do které bylo navrhováno

Konzultanti: Ing. Petr Hrdlička



Projekt: Muzeum ticha  
Lokalita: Bubenská 177/8b, 170 00, Praha 7  
Obsah: inženýrské sítě  
Část: D - dokumentace objektů

Vypracoval: Lucie Jíndrová Datum: duben 2023  
Vedoucí ateliéru: Ing. Vladimír Sitta Razítko:  
Organizace: atelier 605, FA-ČVUT  
Formát: 4x A4 Měřítko: 1:500 Číslo přílohy: D.2.1

## D.2.2 INŽENÝRSKÉ SÍTĚ NAVRŽENÉ

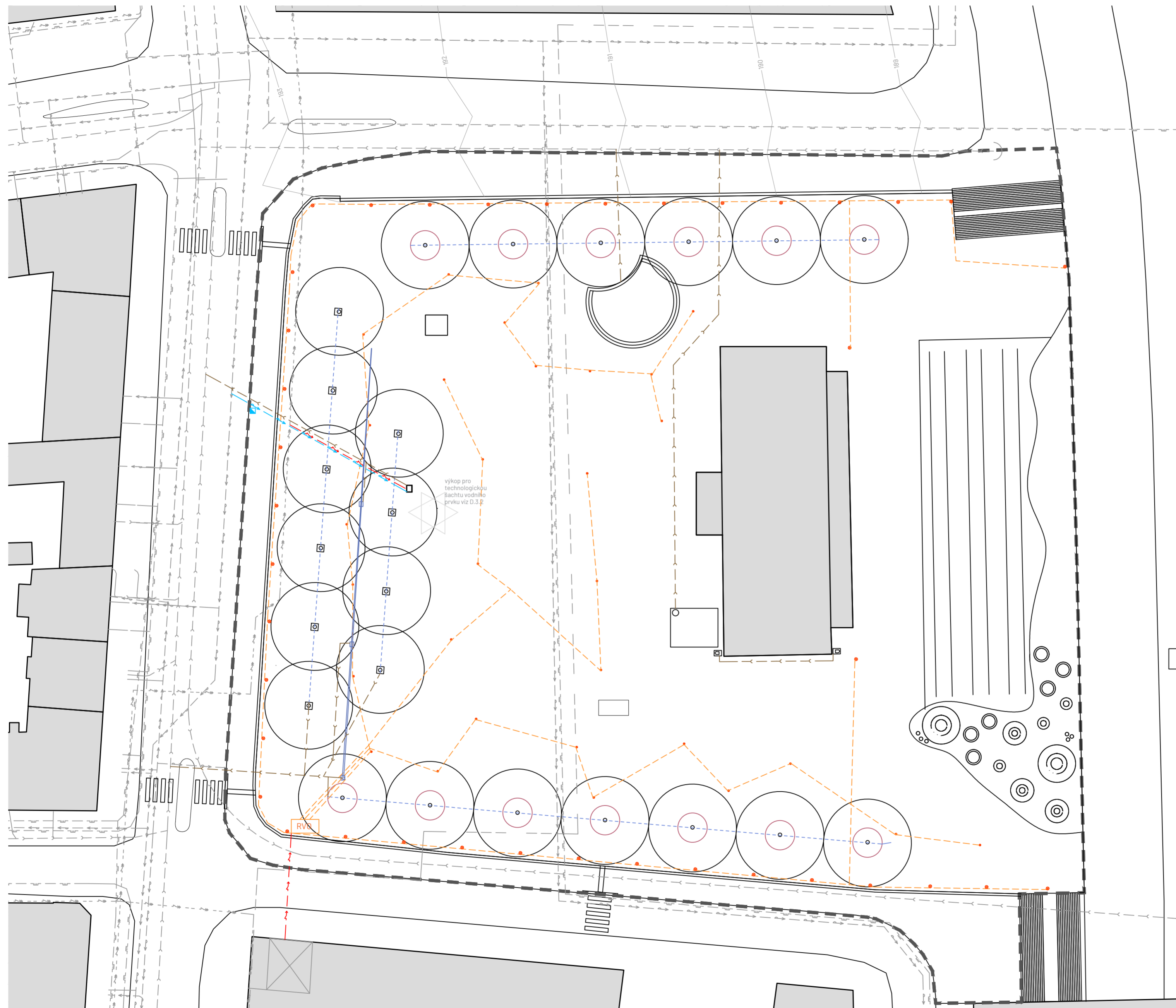

### LEGENDA

#### současné sítě

- plynovod, ochranné pásmo 1,5 m
- elektrické vedení vysokého napětí, ochranné pásmo 1 m
- vodovod, ochranné pásmo 1,5 m
- kanalizace jednotná, ochranné pásmo 1,5 m
- kanalizace splašková, ochranné pásmo 1,5 m
- teplovod, ochranné pásmo 1,5 m
- vedení veřejného osvětlení

#### navržené sítě

- elektrické vedení vysokého napětí, ochranné pásmo 1 m
- vodovod, ochranné pásmo 1,5 m
- kanalizace jednotná, ochranné pásmo 1,5 m
- vedení veřejného osvětlení
- RV0 rozvaděč veřejného osvětlení
- ⊗ veřejné osvětlení TEK0 39 ks
- ⊙ osvětlení v zemi 30 ks
- drenážní potrubí
- štěrbinový žlab
- akumulační nádrž
- technologická šachta pro vodní prvek
- vodoměrná šachta

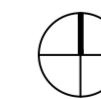

0 5 10 25 50

Poznámky:

Konzultanti: Ing. Petr Hrdlička



Projekt: Muzeum ticha  
Lokalita: Bubenská 177/8b, 170 00, Praha 7  
Obsah: inženýrské sítě návrh  
Část: D - dokumentace objektů

Vypracoval: Lucie Jíndrová Datum: duben 2023  
Vedoucí ateliéru: Ing. Vladimír Sitta Razitko:  
Organizace: atelier 605, FA-ČVUT  
Formát: 4x A4 Měřítko: 1:500 Číslo přílohy: D.2.2

# D.2.3 OSVĚTLENÍ

S02  
D.2.3 VEŘEJNÉ OSVĚTLENÍ TEKO

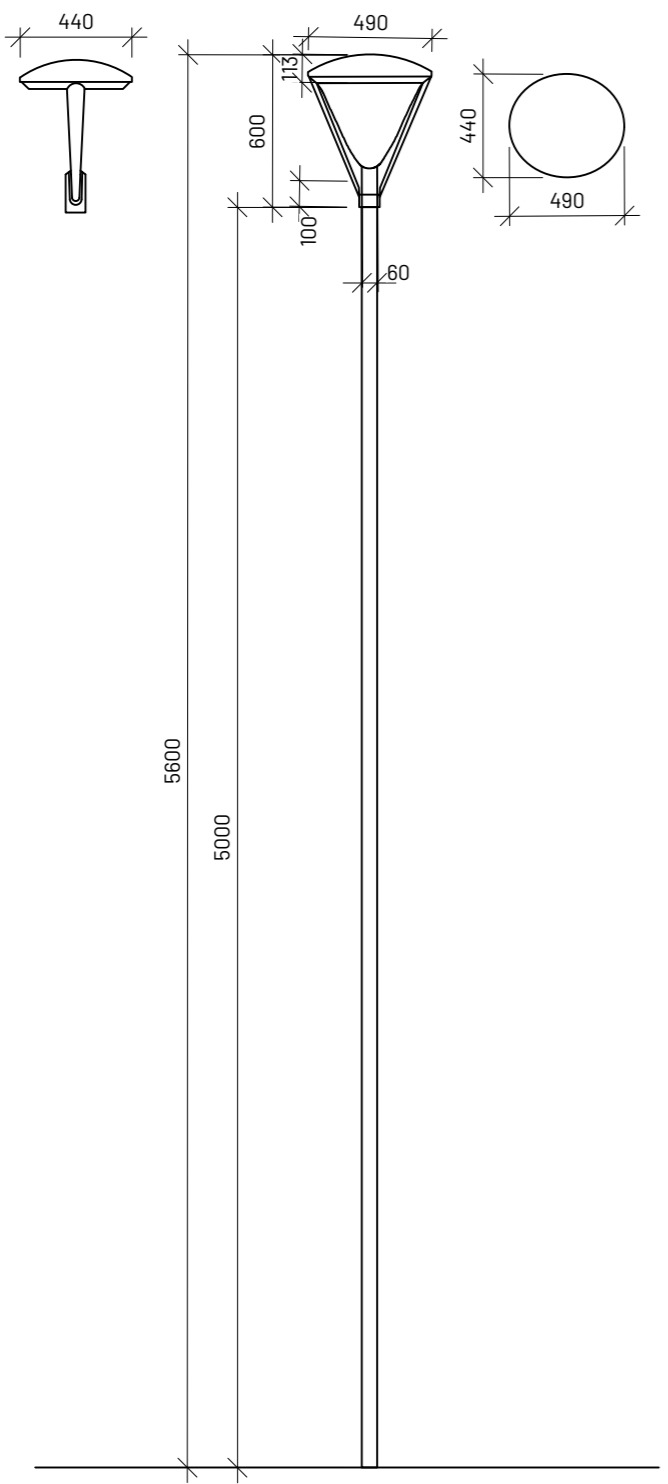

detail ukotvení veřejného osvětlení

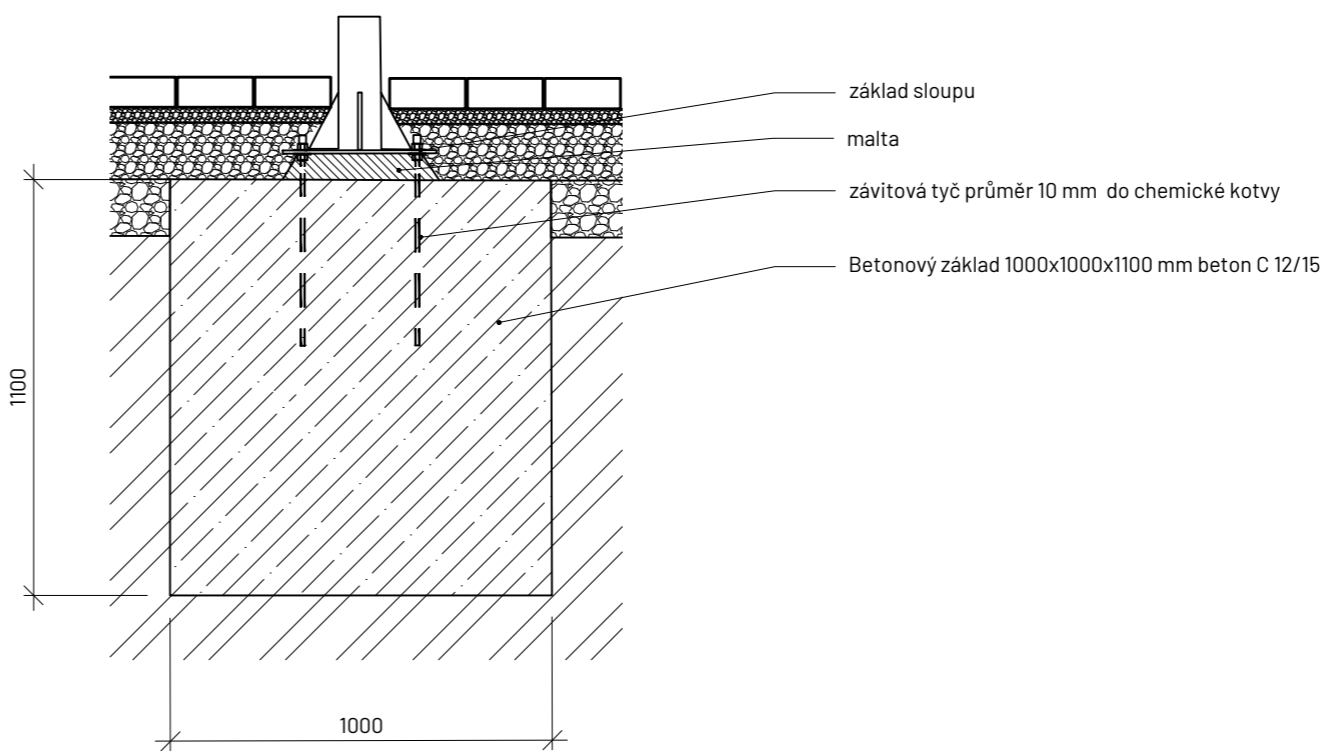

## OSVĚTLENÍ V ZEMI

Uložení světel Searchlight 9913WH LED Recessed  
exteriérové povrchové IP 68 v dlažbě



Poznámky:

Konzultanti: Ing. Aleš Dittert

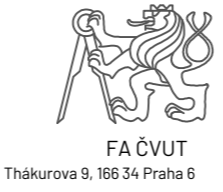

Projekt: Muzeum ticha  
Lokalita: Bubenská 177/8b, 170 00, Praha 7  
Obsah: osvětlení  
Část: D - dokumentace objektů

Vypracoval: Lucie Jíndrová  
Vedoucí ateliéru: Ing. Vladimír Sitta  
Organizace: atelier 605, FA-ČVUT  
Formát: 2x A4 Měřítko: 1:30

Datum: květen 2023  
Razítko:  
Číslo přílohy: D.2.3

## **ODDÍL D**

### **D.3 S03 Vodohospodářství**

D.3.1 S0301 Situace odvodnění

D.3.2 S0302 Atypický vodní prvek

### D.3.1 SITUACE ODVODNĚNÍ

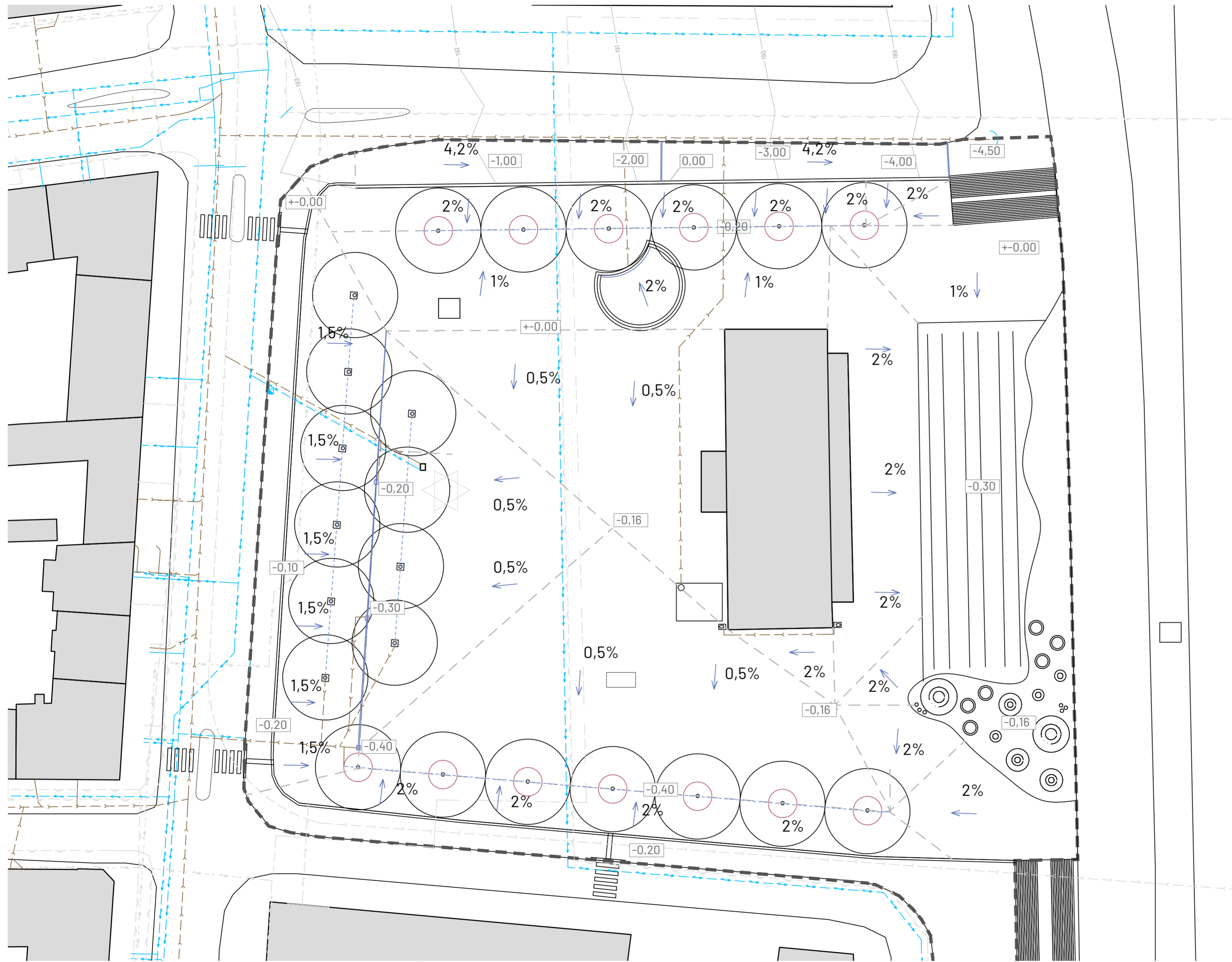

#### LEGENDA

- plynovod, ochranné pásmo 1,5 m
- elektrické vedení vysokého napětí, ochranné pásmo 1 m
- vodovod, ochranné pásmo 1,5 m
- kanalizace jednotná, ochranné pásmo 1,5 m
- kanalizace splašková, ochranné pásmo 1,5 m
- teplovod, ochranné pásmo 1,5 m
- drenážní potrubí
- štěrbinový žlab
- akumulční nádrž
- technologická šachta pro vodní prvek
- rozhraní spádu povrchu
- směr odtoku  
2%
- [-0.30] výšková úroveň navrženého terénu

Poznámky:  
v současném stavu je celé řešené území na vrstevnici 193  
bod +0 odpovídá 193 m.n.m. (výškový systém Bpv.)

Konzultanti: Ing. Petr Hrdlička



Projekt: Muzeum ticha  
Lokalita: Bubenská 177/8b, 170 00, Praha 7  
Obsah: odvodnění  
Část: D - dokumentace objektů

Vypracoval: Lucie Jindrová Datum: květen 2023  
Vedoucí ateliéru: Ing. Vladimír Sitta Razitko:  
Organizace: atelier 605, FA-ČVUT  
Formát: 4x A4 Měřítko: 1:500 Číslo přílohy: D.3.1



## **ODDÍL D**

### **D.4 S04 Povrchy**

D.4.1 Situace povrchů

D.4.2 Kladečský plán I

D.4.3 Kladečský plán II – mozaika

D.4.4 Kladečský plán III – napojení na prvky

D.4.5 Kladečský plán IV – napojení na prvky

D.4.6 Skladby povrchů







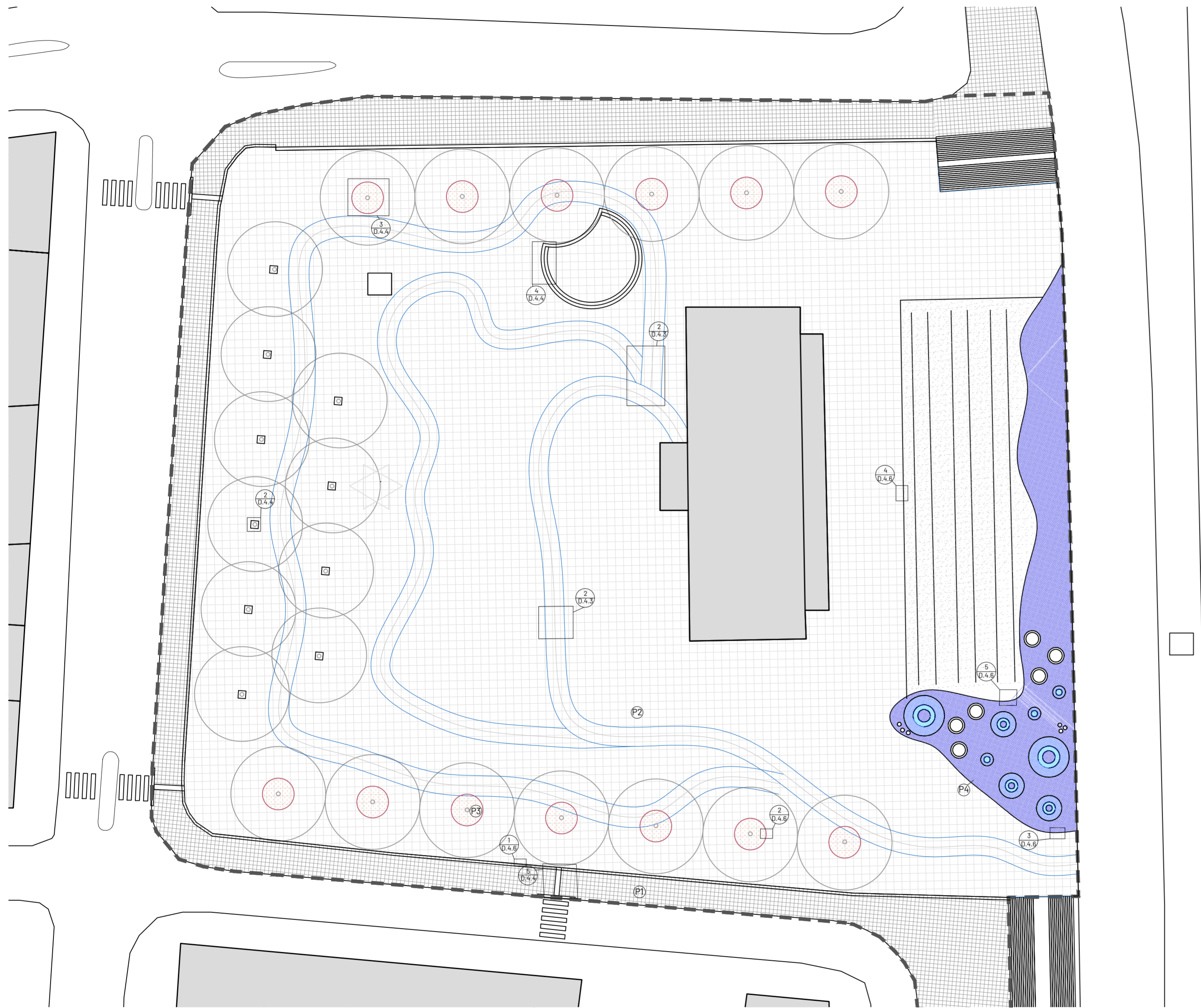











D.4.7 Přejechy povrchů

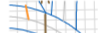

# D.4.1 SITUACE POVRCHŮ

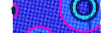

## LEGENDA

-  řešené území
-  strom
-  P1 označení povrchu
-  2 D.4.3 odkaz na kladečský plán
-  2 D.4.4 odkaz na kladečský plán okolo prvků
-  1 D.4.5 odkaz na výkres přechodů prvků
-  4 D.4.6 označení detailu
-  P1 **DLÁŽDENÝ POVRCH POCHOZÍ**
  - prefabrikovaná betonová dlažba 100x100, tl. 80 mm
  - drobné drčené kamenivo fr. 4/8, tl. 40mm
  - drobné drčené kamenivo fr. 16/32, tl. 150 mm
  - zhutněná zemní pláň
-  P2 **DLÁŽDENÝ POVRCH S OBČASNÝM POJEZDEM VOZIDEL DO 3,5 t**
  - prefabrikovaná betonová dlažba 100x100, tl. 80 mm
  - drobné drčené kamenivo fr. 4/8, tl. 40mm
  - drobné drčené kamenivo fr. 16/32, tl. 150 mm
  - drčené kamenivo 32/63, tl. 150 mm
  - zhutněná zemní pláň
-  P3 **EPDM POVRCH**
  - barevná vrstva EPDM, 10 mm
  - tlumící vrstva SBR granulát, 40 mm
  - zhutněné drčené kamenivo fr. 0/8, tl. 40 mm
  - zhutněné drčené kamenivo fr. 0/32, tl. 150 mm
  - zhutněná zemní pláň
-  P4 **TRAVINOVÝ ZÁHON (ŠTĚRKOVÉ VSAKOVACÍ TĚLESO)**
  - okrasné traviny
  - štěrk ostrohranný 4/8, 50mm
  - organický substrát, 300 mm
  - strukturální substrát, 1200 mm
  - geotextilie
  - zhutněná zemní pláň
-  betonová dlažba 10x10 cm
-  betonová dlažba 20x20 cm
-  betonová dlažba 20x20 mozaika viz D.4.2
-  travinové záhony
-  EPDM povrch
-  koleje se zanechaným původním povrchem
-  dlažba se strukturou - vodící linie
-  stromová mříž

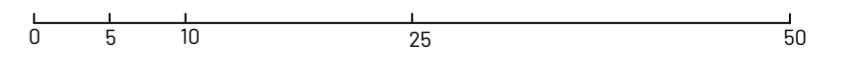

Poznámky:

Konzultanti:

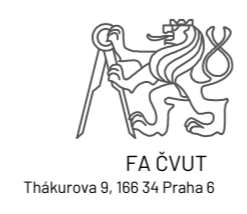

Projekt: Muzeum ticha  
 Lokalita: Bubenská 177/8b, 170 00, Praha 7  
 Obsah: situace povrchů  
 Část: D - dokumentace objektů

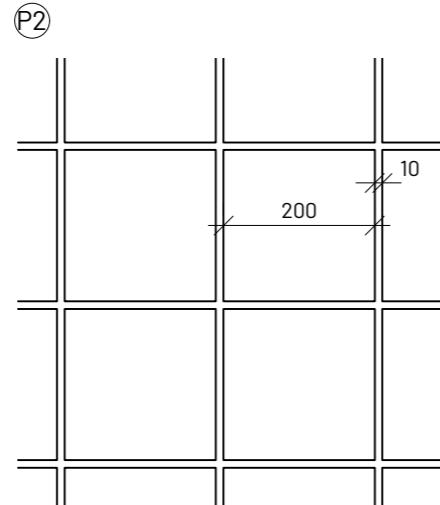
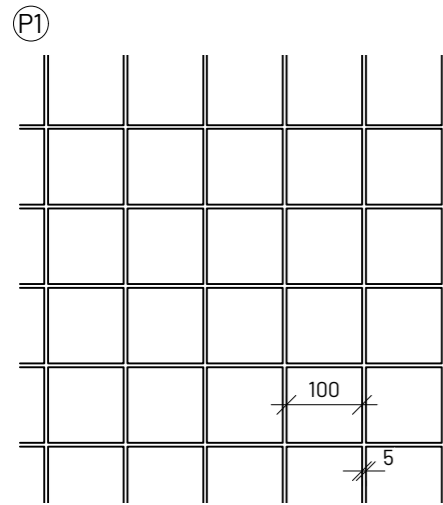

Vypracoval: Lucie Jindrová Datum: duben 2023  
 Vedoucí atelieru: Ing. Vladimír Sitta Razitko:  
 Organizace: atelier 605, FA-ČVUT  
 Formát: 4x A4 Měřítko: 1:500 Číslo přílohy: D.4.1

# D.4.2 KLADEČSKÝ PLÁN

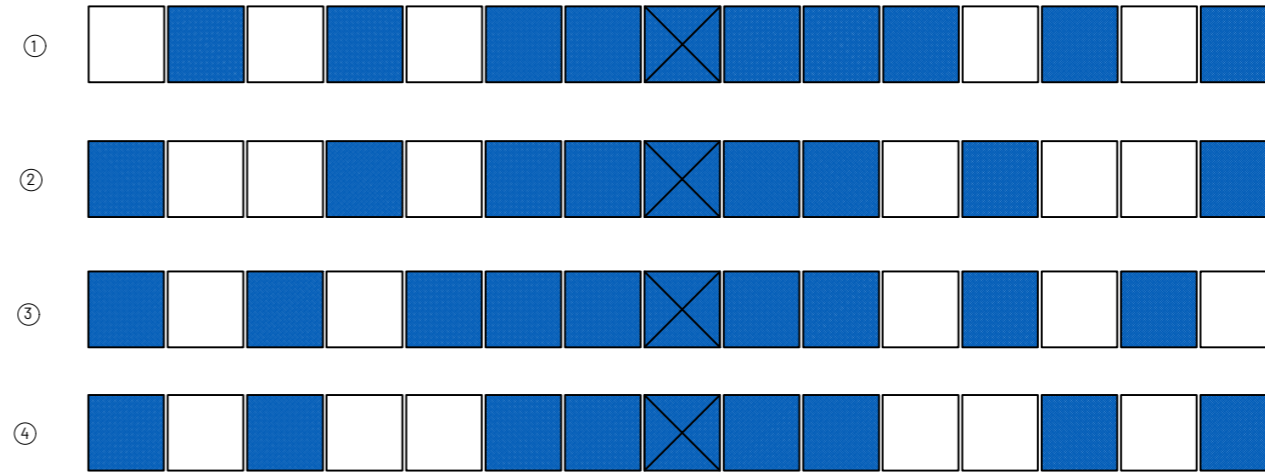

Mozaika v P2



-  betonová dlažba 200x200mm
-  betonová dlažba barevná 200x200mm
-  označení středu vedení mozaiky přes střed prochází linie vedení mozaiky D.4.1
- ① varianta skládání dlažby

mozaika je skládána opakovaně podle vzorů 1-2-3-4-1-2-3-4-...

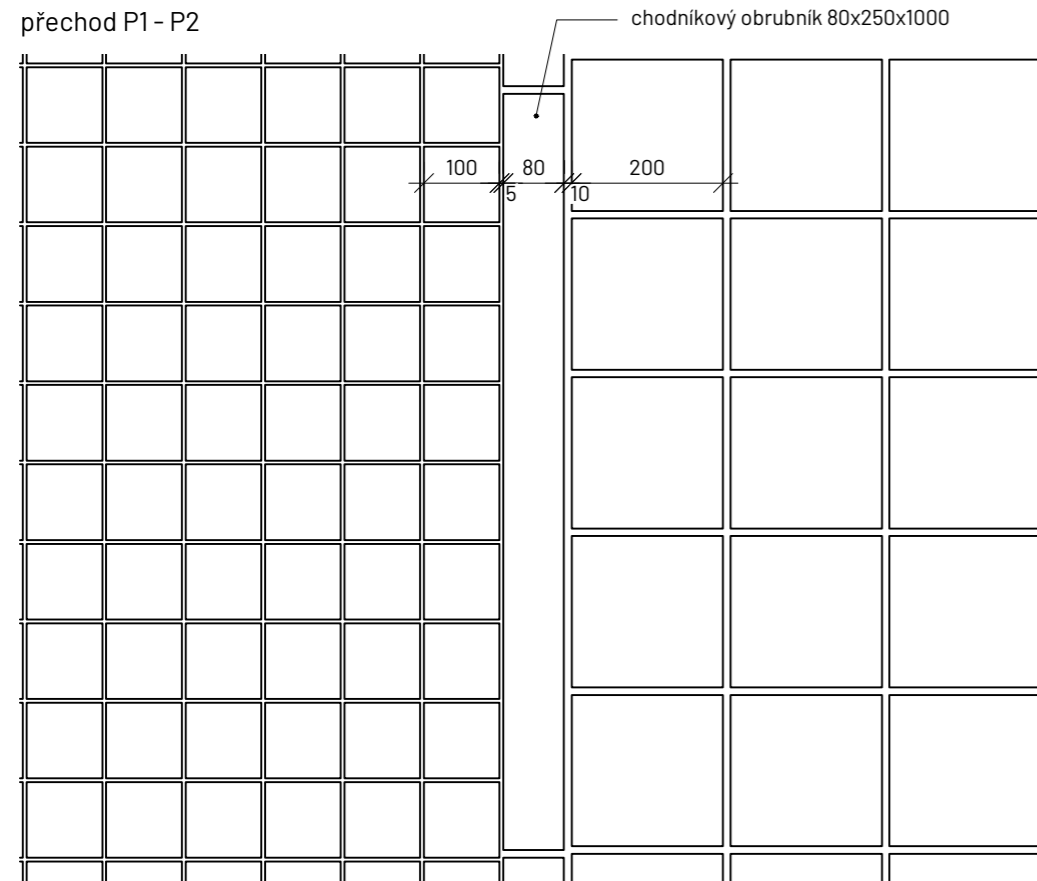

Poznámky:  
mozaika je skládána opakovaně podle vzorů 1-2-3-4-1-2-3-4- po vytyčené linii vedení mozaiky

Konzultanti:



Projekt: Muzeum ticha  
Lokalita: Bubenská 177/8b, 170 00, Praha 7  
Obsah: kladečský plán  
Část: D - dokumentace objektů

Vypracoval: Lucie Jíndrová  
Vedoucí ateliéru: Ing. Vladimír Sitta  
Organizace: atelier 605, FA-ČVUT  
Formát: 2x A4 Měřitko: 1:10

Datum: duben 2023  
Razítko:  
Číslo přílohy: D.4.2

# 4.2.3. KLADEČSKÝ PLÁN MOZAIKA

2  
D.4.3

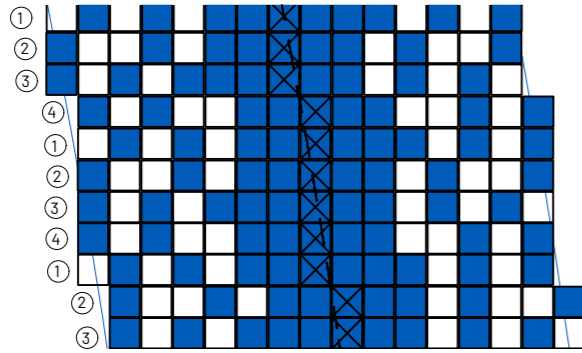

4

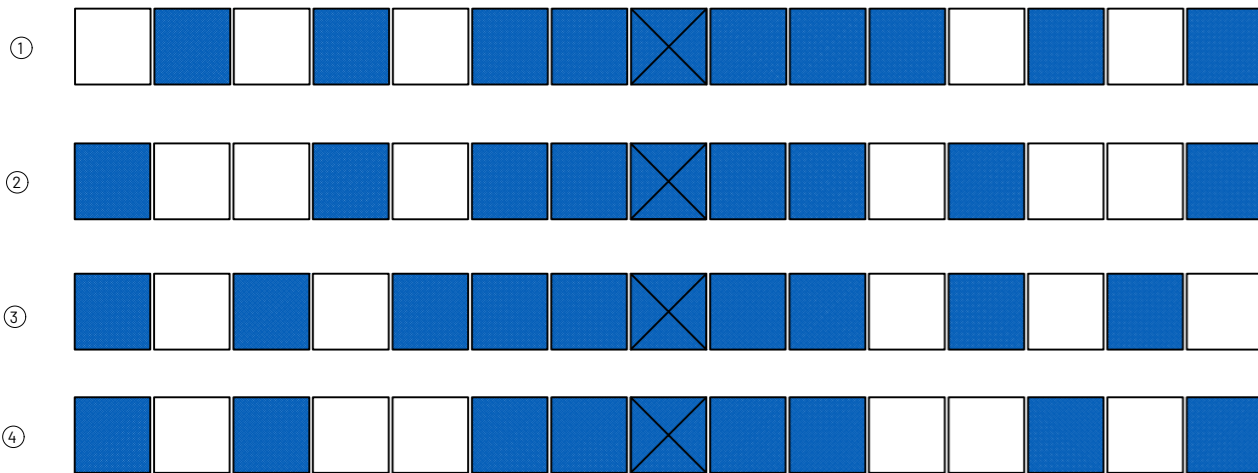

betonová dlažba 200x200mm

betonová dlažba barevná 200x200mm

označení středu vedení mozaiky přes střed prochází linie vedení mozaiky D.4.1

① varianta skládání dlažby

mozaika je skládána opakovaně podle vzorů 1-2-3-4-1-2-3-4-...

1  
D.4.3

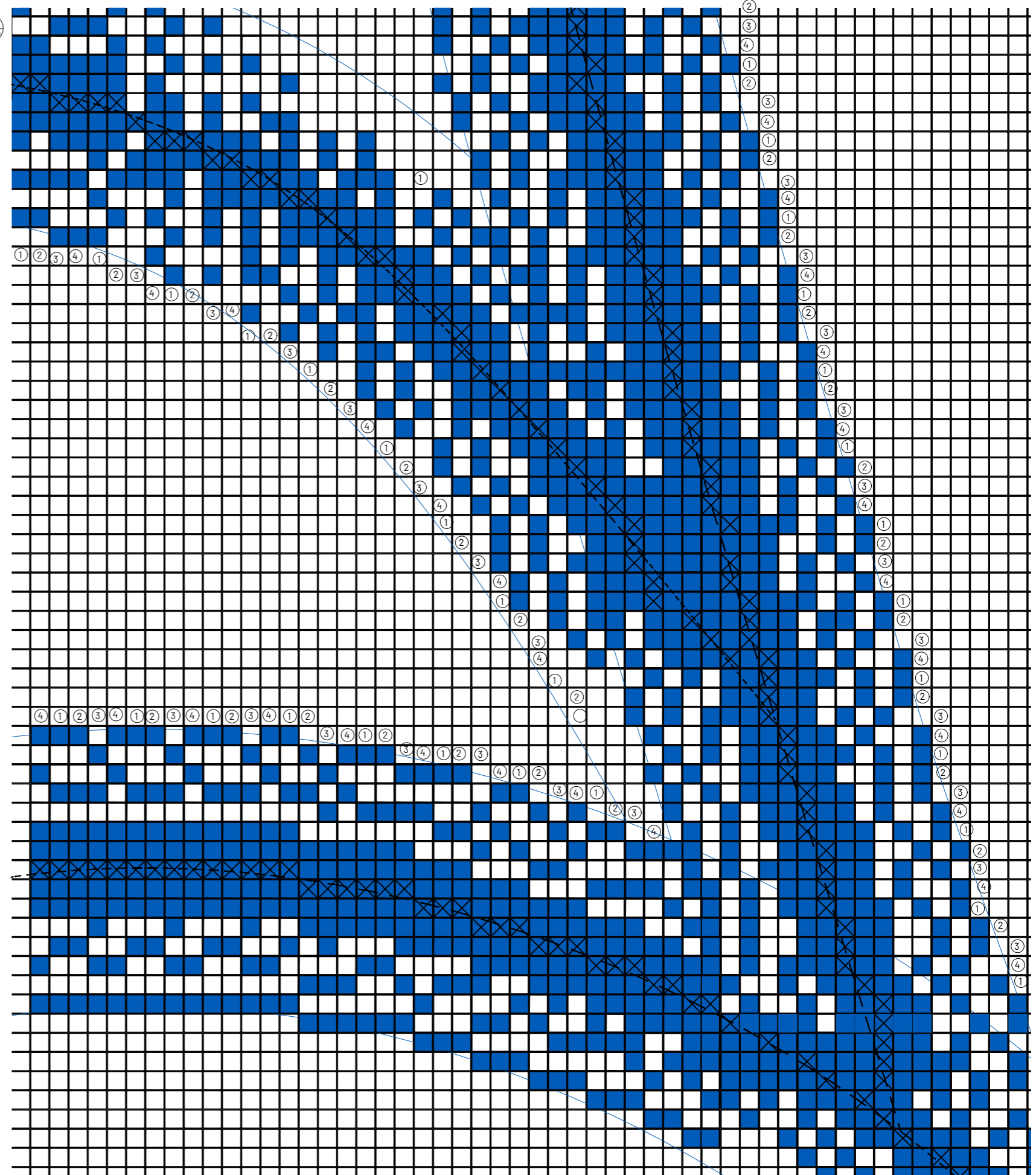

Poznámky:

Konzultanti:



Projekt: Muzeum ticha  
Lokalita: Bubenská 177/8b, 170 00, Praha 7  
Obsah: Kladečský plán - mozaika  
Část: D - dokumentace objektů

Vypracoval: Lucie Jídrová  
Vedoucí ateliéru: Ing. Vladimír Sitta  
Organizace: atelier 605, FA-ČVUT  
Formát: 2x A4 Měřitko: 1:50

Datum: duben 2023  
Razítko:  
Číslo přílohy: D.4.3

# D.4.4 KLADEČSKÝ PLÁN OKOLO PRVKŮ

3  
D.4.4  
ná vaznost betonové dlažby 200x200x80mm,  
spáry 10mm na travinový záhon ve stromovém  
rabátku, chodníkový betonový obrubník  
80x250x500mm,

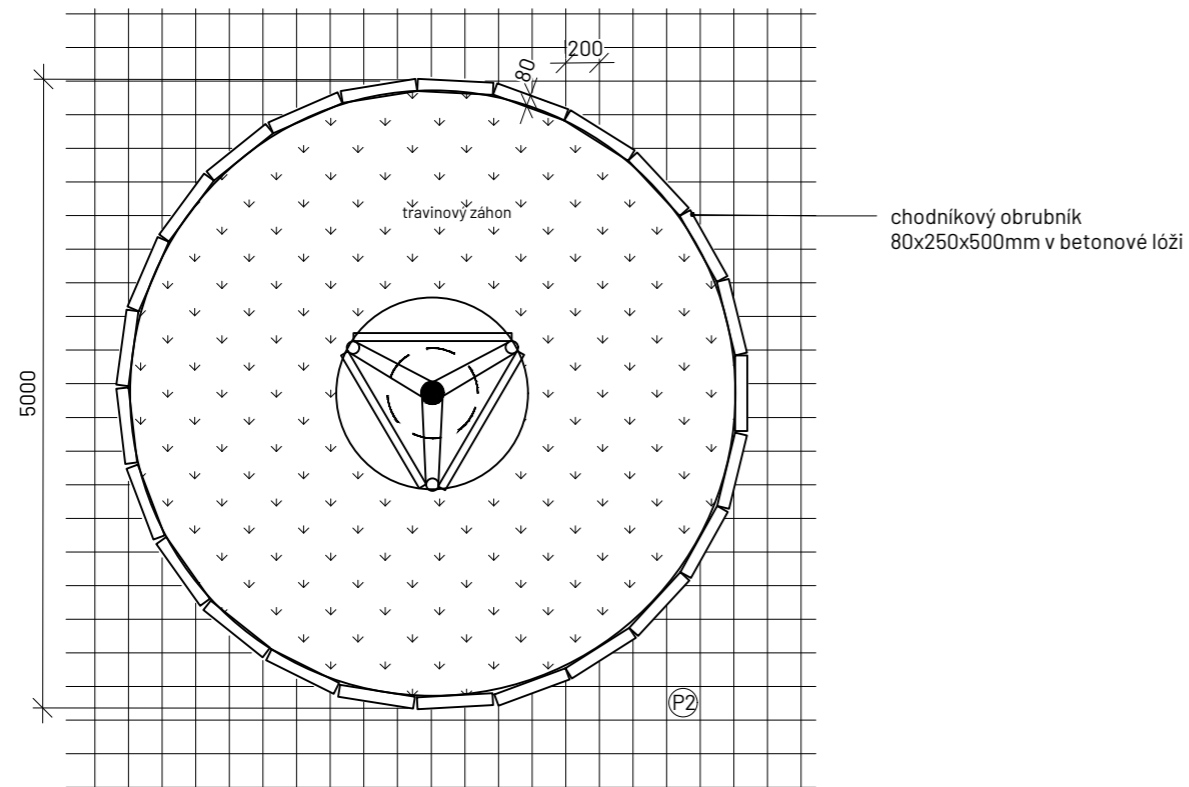

2  
D.4.4  
ná vaznost železných stromových mříží na  
betonovou dlažbu, 2 řady dlažby  
100x100x80mm, spáry 5 mm, dál dlažba  
200x200x80mm, spáry 100mm

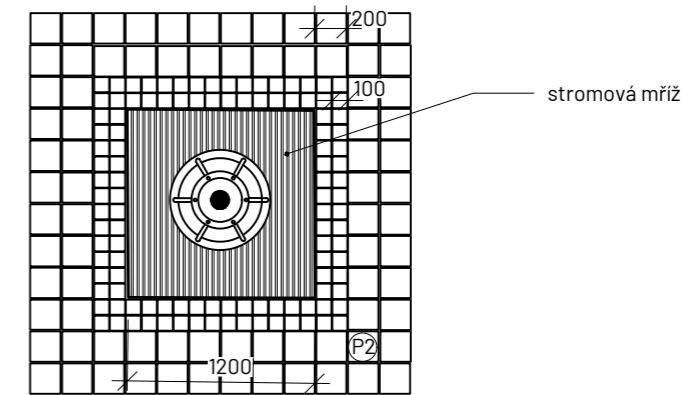

Poznámky:

Konzultanti:



Projekt: Muzeum ticha  
Lokalita: Bubenská 177/8b, 170 00, Praha 7  
Obsah: kladečský plán kolem objektů  
Část: D - dokumentace objektů

Vypracoval: Lucie Jíndrová  
Vedoucí ateliéru: Ing. Vladimír Sitta  
Organizace: atelier 605, FA-ČVUT  
Formát: 2x A4 Měřitko: 1:50

Datum: duben 2023

Razitko:

Číslo přílohy: D.4.4

# D.4.5 KLADEČSKÝ PLÁN OKOLO PRVKŮ

návaznost betonové dlažby na amfiteátr,  
dlažba 200x200x80mm, spáry 10mm,  
zákrytové desky na ztracené bednění  
300x400x60mm, prefabrikované schodnice v  
amfiteátru D.6.

4  
D.4.4

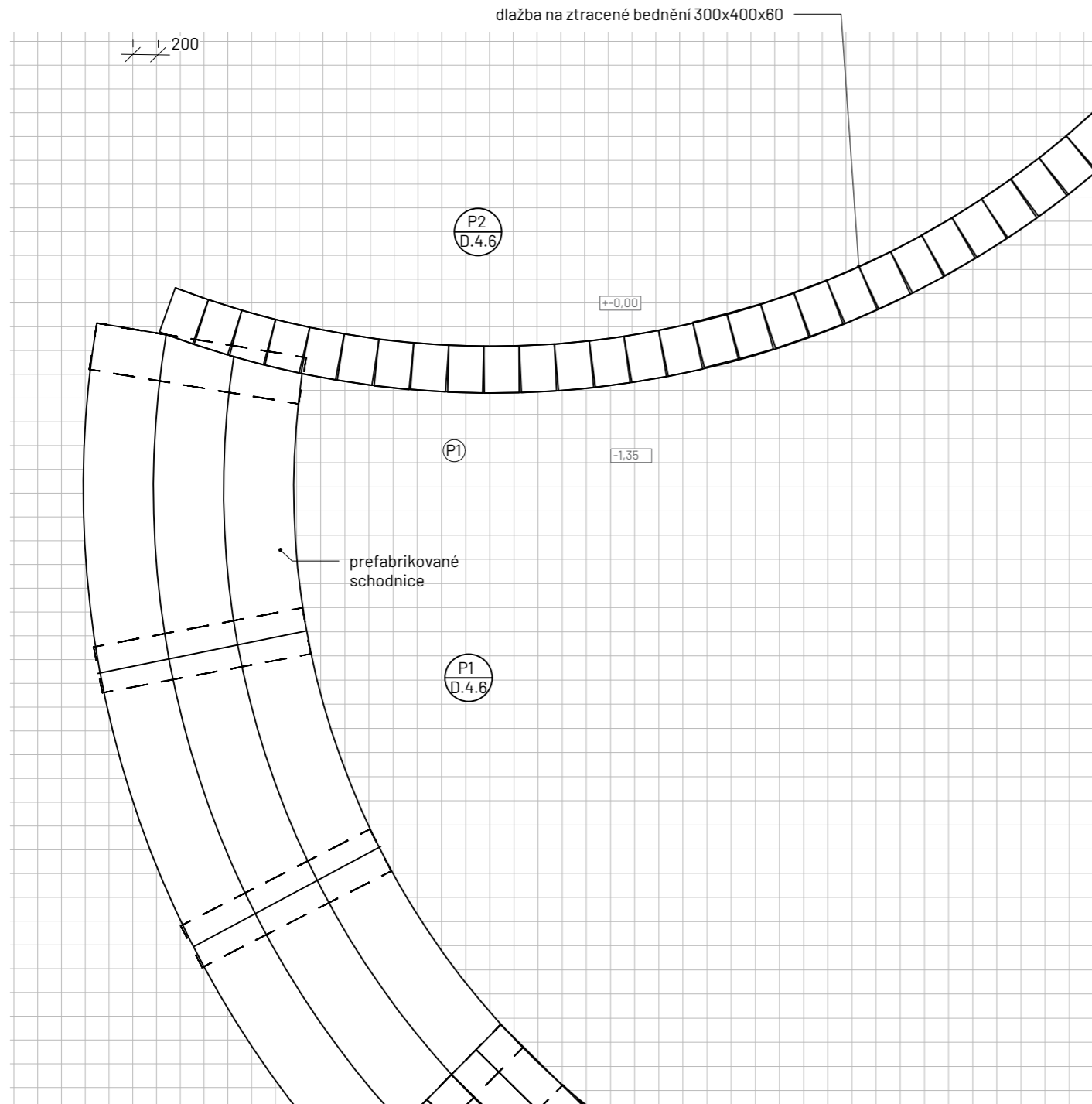

5  
D.4.4

návaznost chodníku s dlažbou 100x100x80mm,  
spáry 5mm, na přechod, signální pás z dlažby  
200x200x80mm, spáry 10mm

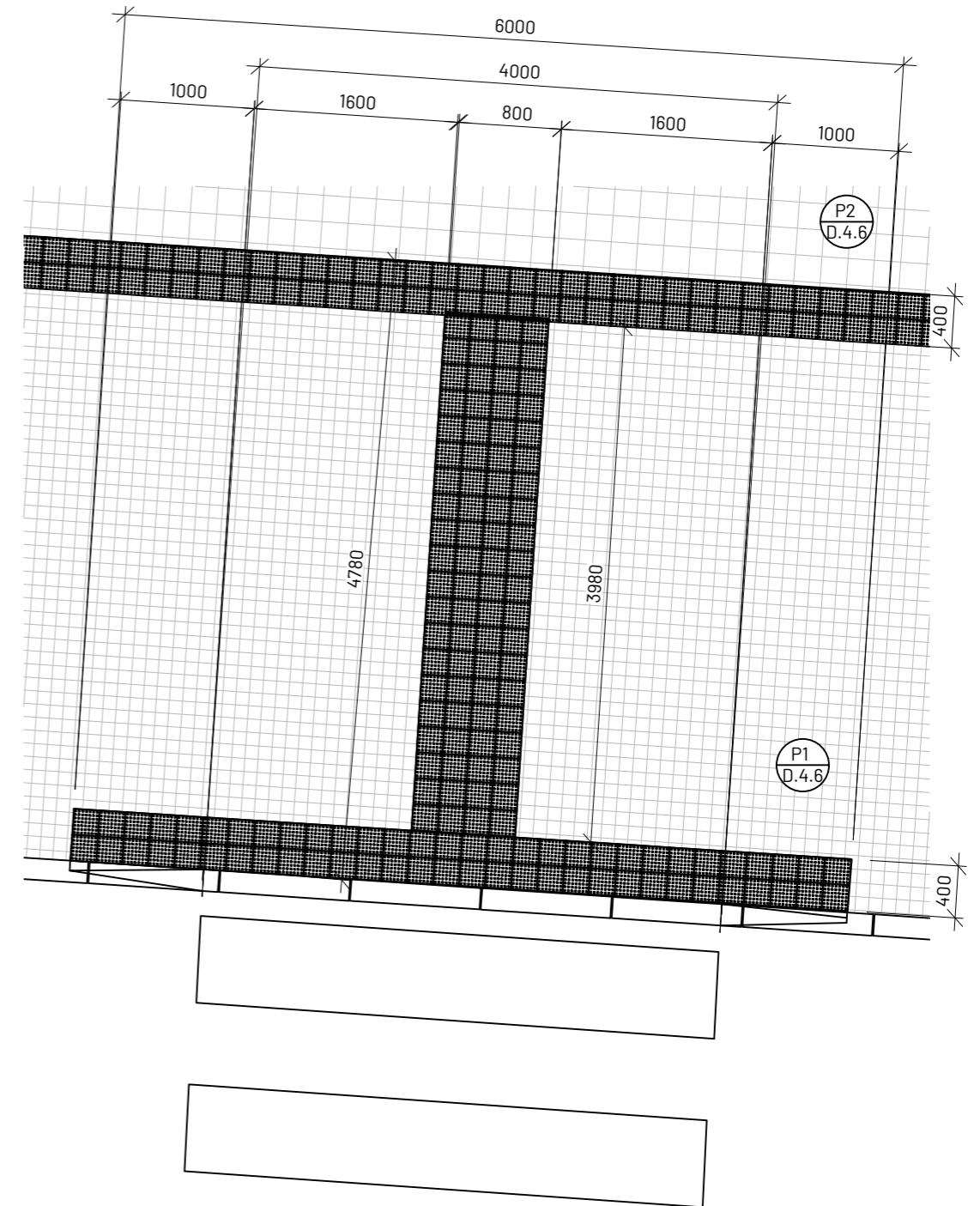

Poznámky:

Konzultanti:



Projekt: Muzeum ticha  
Lokalita: Bubenská 177/8b, 170 00, Praha 7  
Obsah: kladečský plán kolem objektů  
Část: D - dokumentace objektů

Vypracoval: Lucie Jíndrová  
Vedoucí ateliéru: Ing. Vladimír Sitta  
Organizace: atelier 605, FA-ČVUT  
Formát: 2x A4 Měřítko: 1:50

Datum: duben 2023  
Razítko:  
Číslo přílohy: D.4.5

# D4.5 SKLADBY POVRCHŮ

P1 dlážděný povrch pochozí

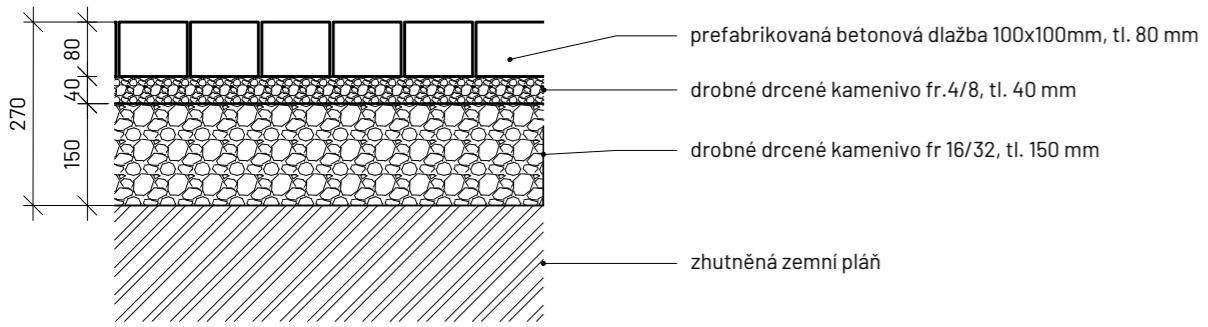

P3 travinový záhon (štěrkové vsakovací těleso)

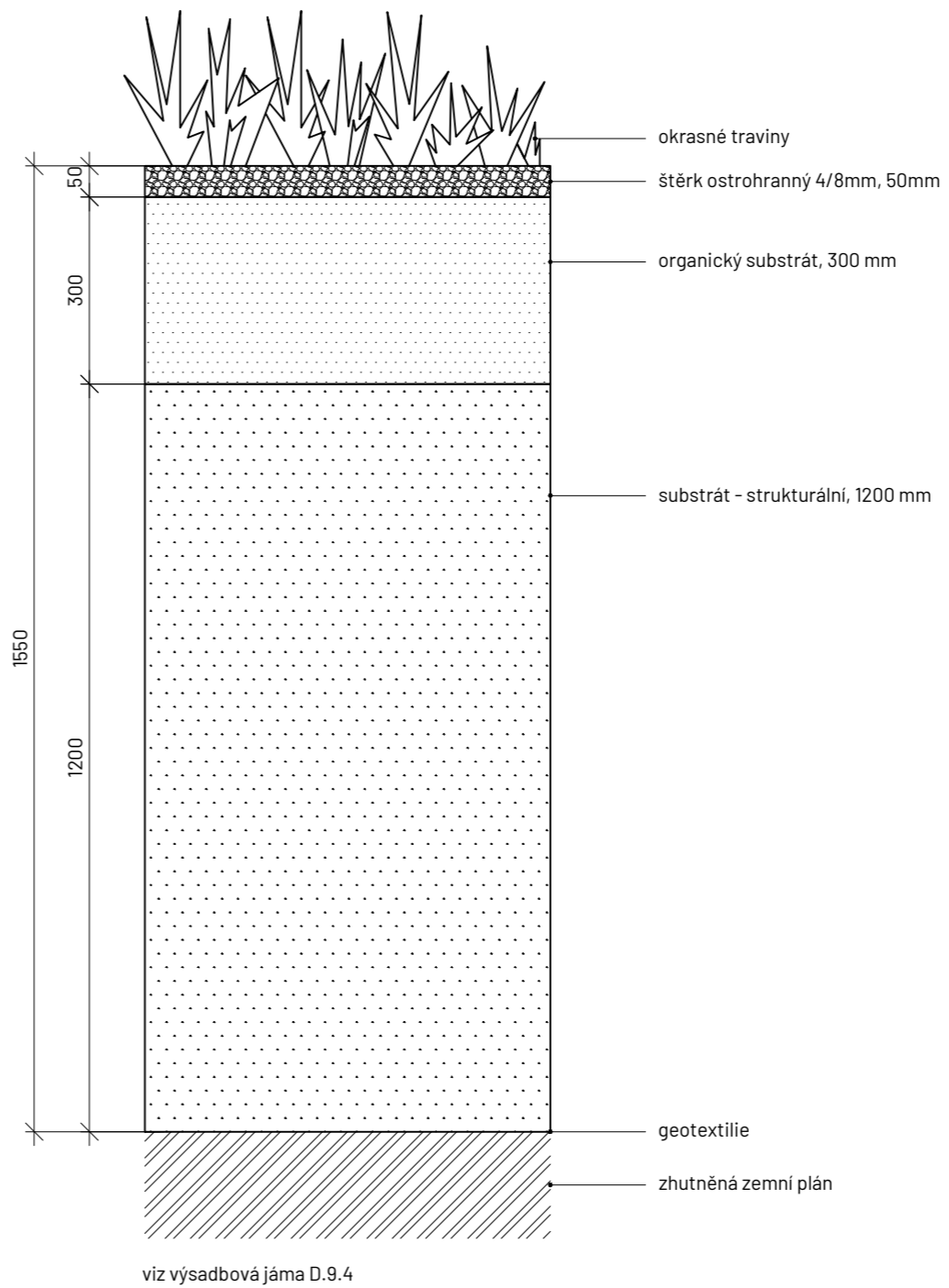

P2 dlážděný povrch s občasným pojezdem vozidel do 3,5 tun

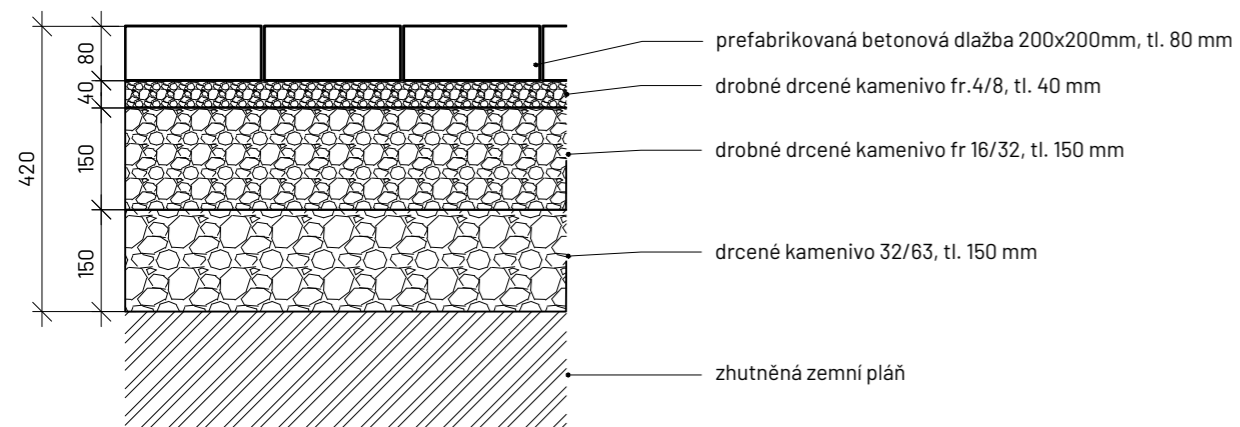

P4 EPDM povrch

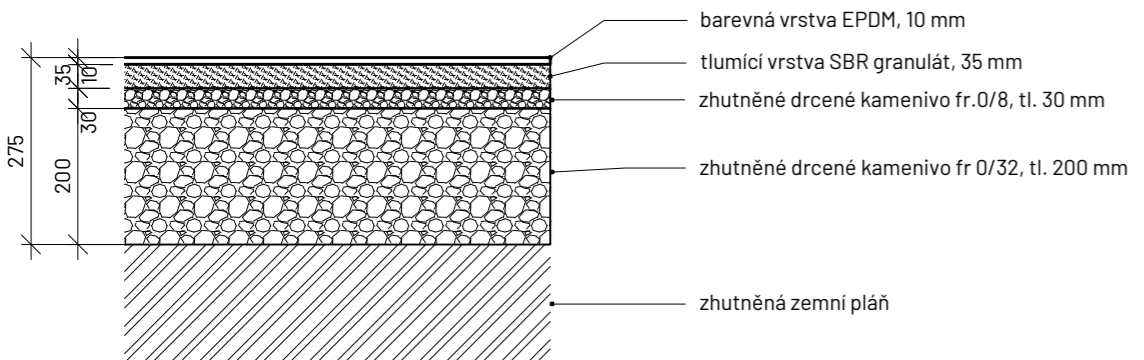

Poznámky:

Konzultanti: Ing. Aleš Dittert



Projekt: Muzeum ticha  
 Lokalita: Bubenská 177/8b, 170 00, Praha 7  
 Obsah: skladby povrchů  
 Část: D - dokumentace objektů

Vypracoval: Lucie Jídrová  
 Vedoucí ateliéru: Ing. Vladimír Sitta  
 Organizace: atelier 605, FA-ČVUT  
 Formát: 2x A4 Měřitko: 1:10

Datum: duben 2023  
 Razítko:  
 Číslo přílohy: D.4.6

# 4.6 PŘECHODY MEZI POVRCHY

1  
D.4.6 přechod P1 - P2

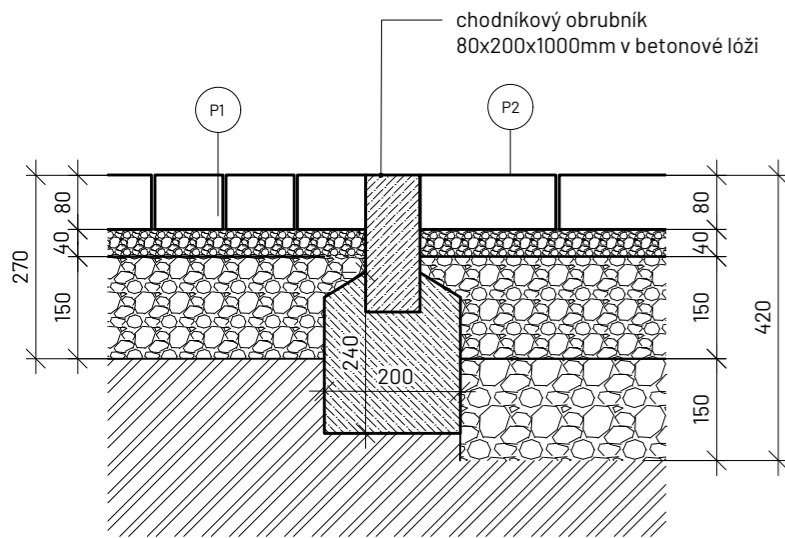

4  
D.4.6 přechod z P4 do kolejiště  
(ponechán původní stav)

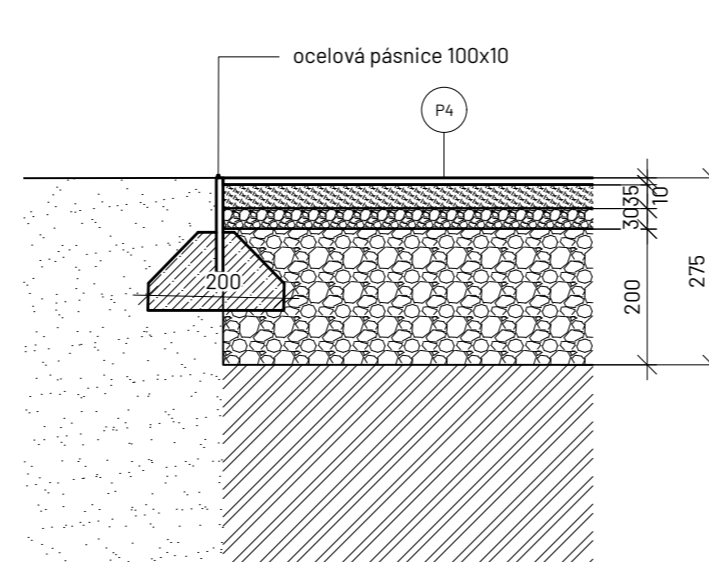

2  
D.4.6 přechod P2 - P3

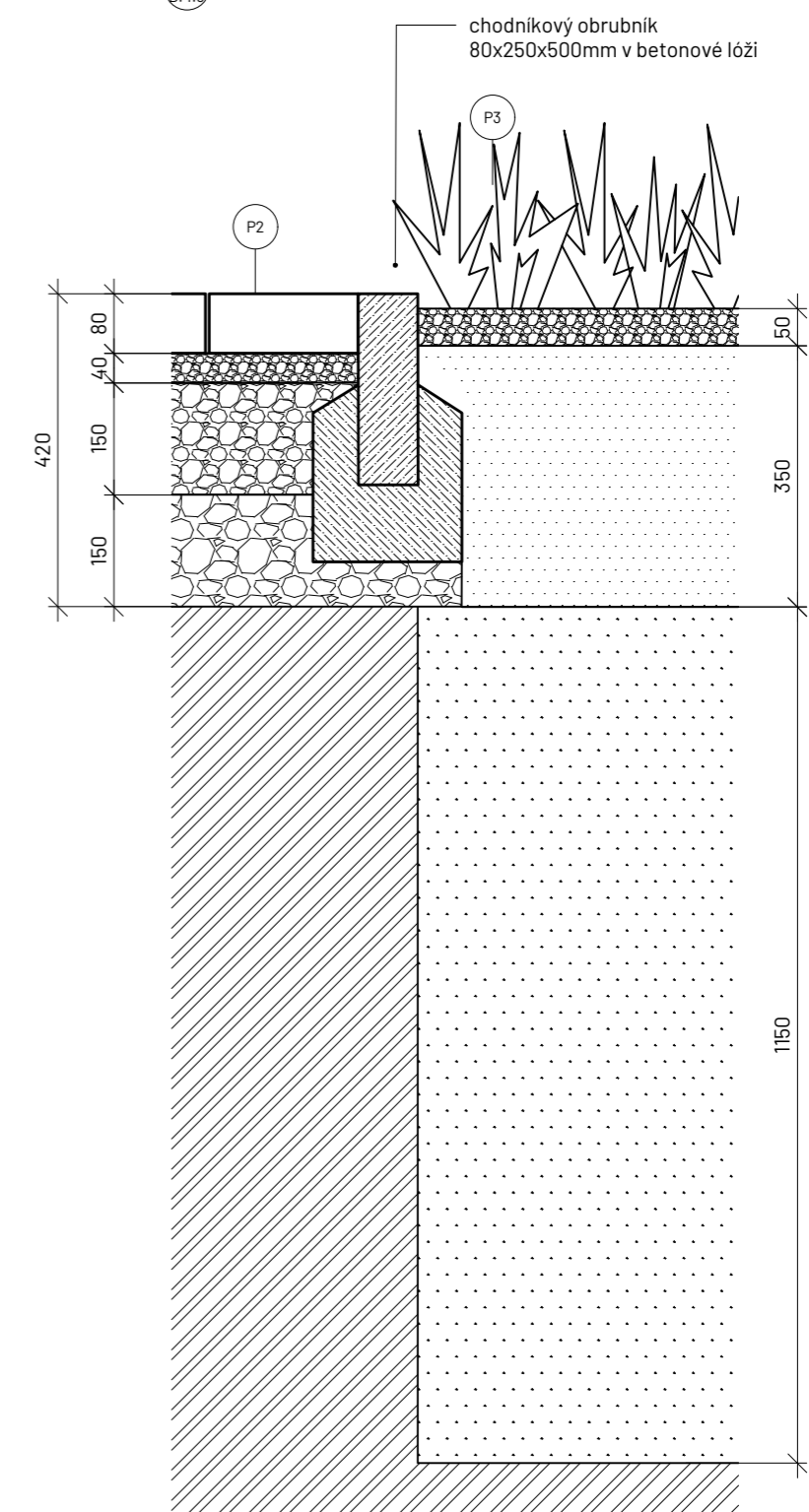

3  
D.4.6 přechod P2 - P4

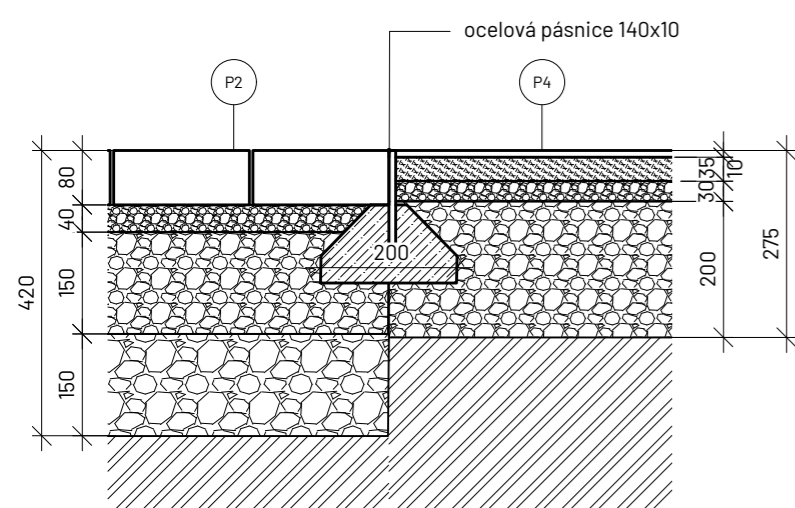

5  
D.4.6 přechod z P2 do kolejiště  
(ponechán původní stav)

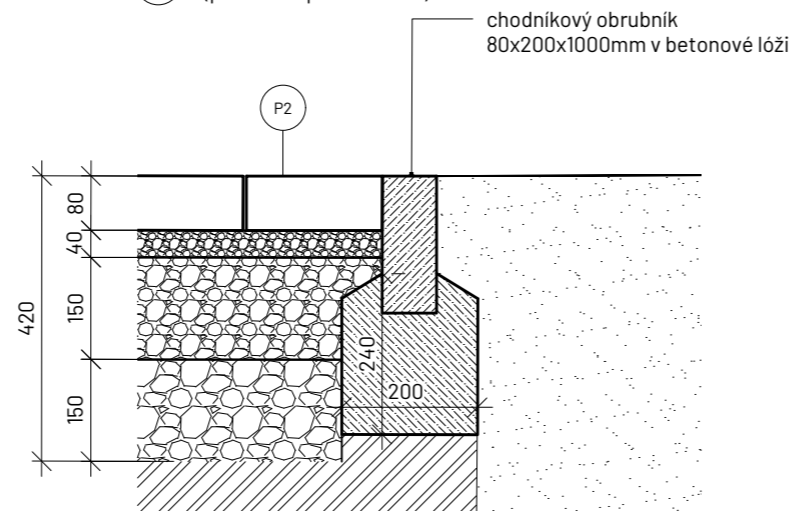

Poznámky:

Konzultanti:



Projekt: Muzeum ticha  
Lokalita: Bubenská 177/8b, 170 00, Praha 7  
Obsah: přechody skladeb povrchů  
Část: D - dokumentace objektů

Vypracoval: Lucie Jídrová  
Vedoucí ateliéru: Ing. Vladimír Sitta  
Organizace: atelier 605, FA-ČVUT  
Formát: 2x A4 Měřítko: 1:10

Datum: duben 2023  
Razítko:  
Číslo přílohy: D.4.7

## **ODDÍL D**

### **D.5 S05 Dětské hřiště**

D.5.1 Situace dětského hřiště

D.5.2 Řezy

D.5.3 Detail zemní trampolíny



# D.5.1 DĚTSKÉ HŘIŠTĚ M1:250

ŘEZ A-A' M1:250

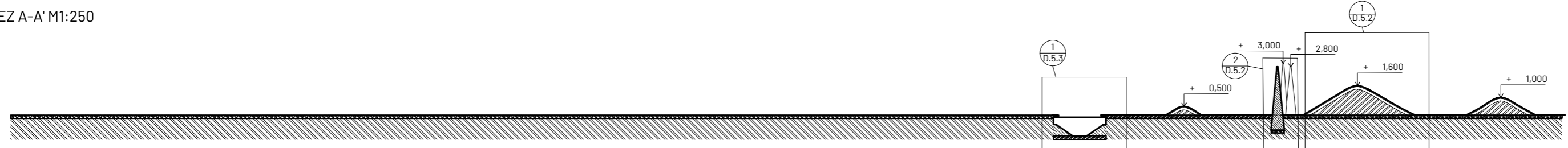

PŮDORYS A-A' M1:250

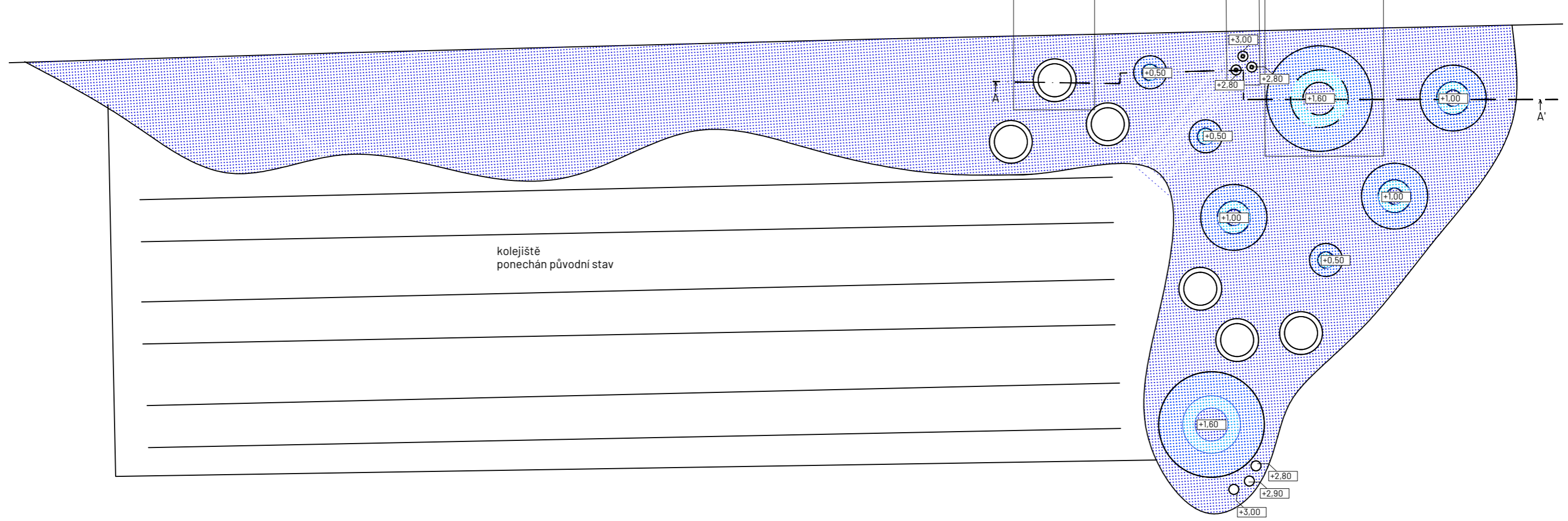

Barvy EPDM povrchů

-  modrá
-  světle modrá
-  tyrkysová

(základní barvy ze vzorníku vysspa.cz)

Poznámky:

Konzultanti: doc. Ing. Vladimír Daňkovský, CSc.  
Ing. Aleš Dittert

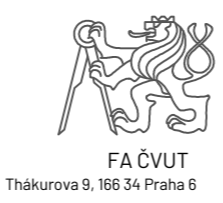

Projekt: Muzeum ticha  
Lokalita: Bubenská 177/8b, 170 00, Praha 7  
Obsah: dětské hřiště  
Část: D - dokumentace objektů

Vypracoval: Lucie Jídrová  
Vedoucí ateliéru: Ing. Vladimír Sitta  
Organizace: atelier 605, FA-ČVUT  
Formát: 2x A4 Měřitko: 1:250

Datum: březen 2023  
Razítko:  
Číslo přílohy: D.5.1

# D.5.2 DĚTSKÉ HŘIŠTĚ DETAILS 1:50

1  
D.5.2 detail kopečků na dětském hřišti, EPDM povrch 10mm, tlumící granulát + pojivo 35mm, betonová skořepina 100mm, štěrky 200mm, vytvarovaná zemina, sklon kopečku je 1:2

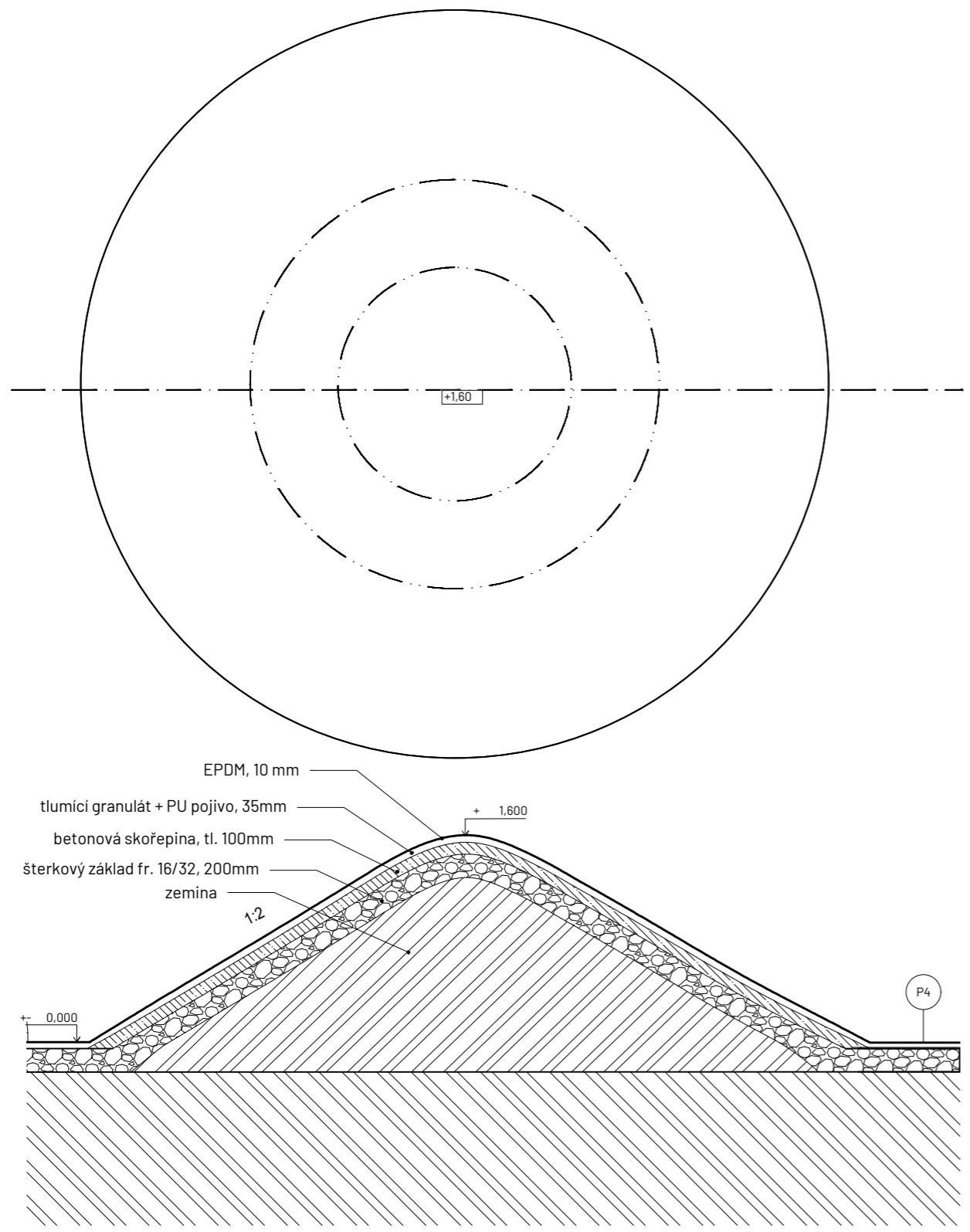

2  
D.5.2 betonové skulptury odkazující na kresbu měsíční krajiny od Petra Ginze, která byla inspirací pro hřiště, skulptury jsou z pohledového betonu

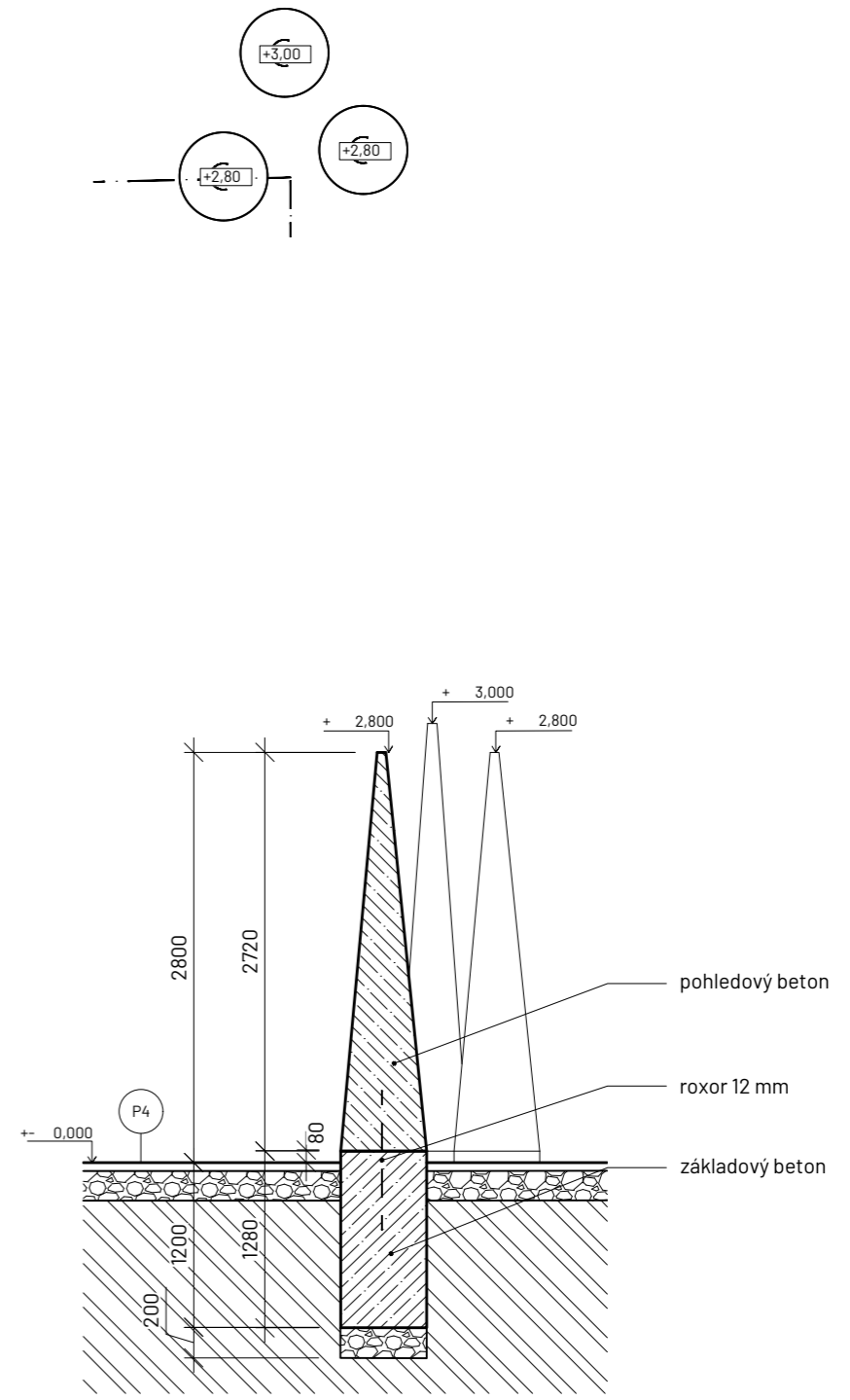

Poznámky:

Konzultanti: doc. Ing. Vladimír Daňkovský, CSc.  
Ing. Aleš Dittert

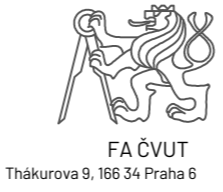

Projekt: Muzeum ticha  
Lokalita: Bubenská 177/8b, 170 00, Praha 7  
Obsah: dětské hřiště  
Část: D - dokumentace objektů

Vypracoval: Lucie Jídrová  
Vedoucí ateliéru: Ing. Vladimír Sitta  
Organizace: atelier 605, FA-ČVUT  
Formát: 2x A4 Měřítko: 1:50

Datum: březen 2023  
Razítko:  
Číslo přílohy: D.5.2

# D.5.3 DEZTAIL ZEMNÍ TRAMPOLÍNY

1 detail zemní trampolíny

PŮDORYS 1:50

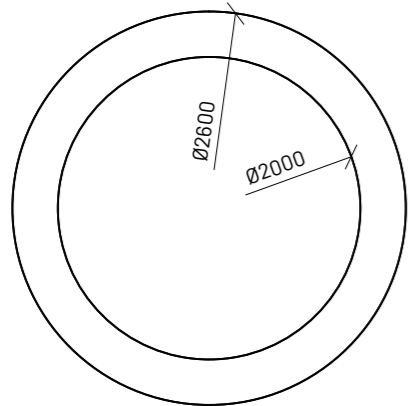

ŘEZ 1:20

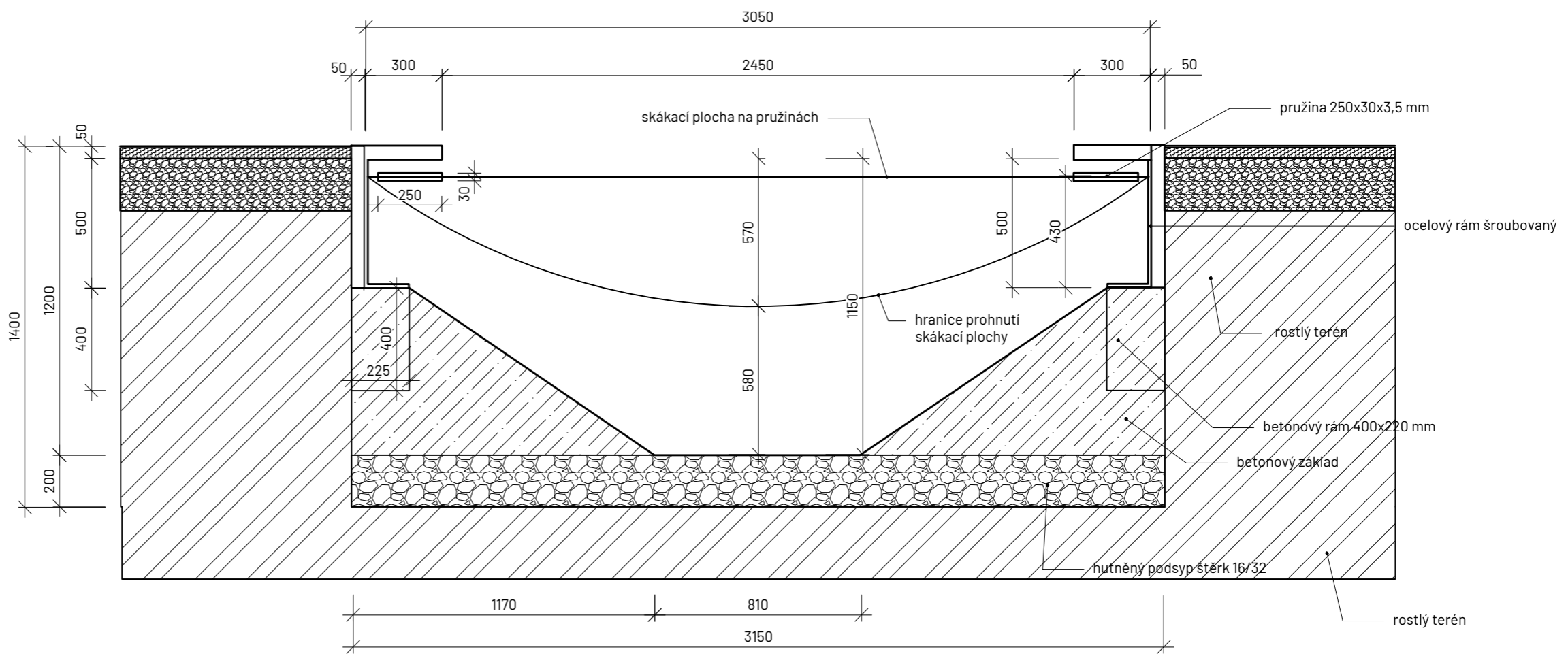

Poznámky:

Konzultanti: Ing. Aleš Dittert

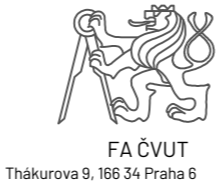

Projekt: Muzeum ticha  
 Lokalita: Bubenská 177/8b, 170 00, Praha 7  
 Obsah: Dětské hřiště - zemní trampolína  
 Část: D - dokumentace objektů

Vypracoval: Lucie Jídrová  
 Vedoucí ateliéru: Ing. Vladimír Sitta  
 Organizace: atelier 605, FA-ČVUT  
 Formát: 2x A4 Měřítko: 1:20

Datum: březen 2023  
 Razítko:  
 Číslo přílohy: D.5.3

## **ODDÍL D**

### **D.6 S06 Amfiteátr**

D.6.1 Situace amfiteátr

D.6.2 Řezy

# D.6.1 AMFITEÁTR SITUACE M 1:100

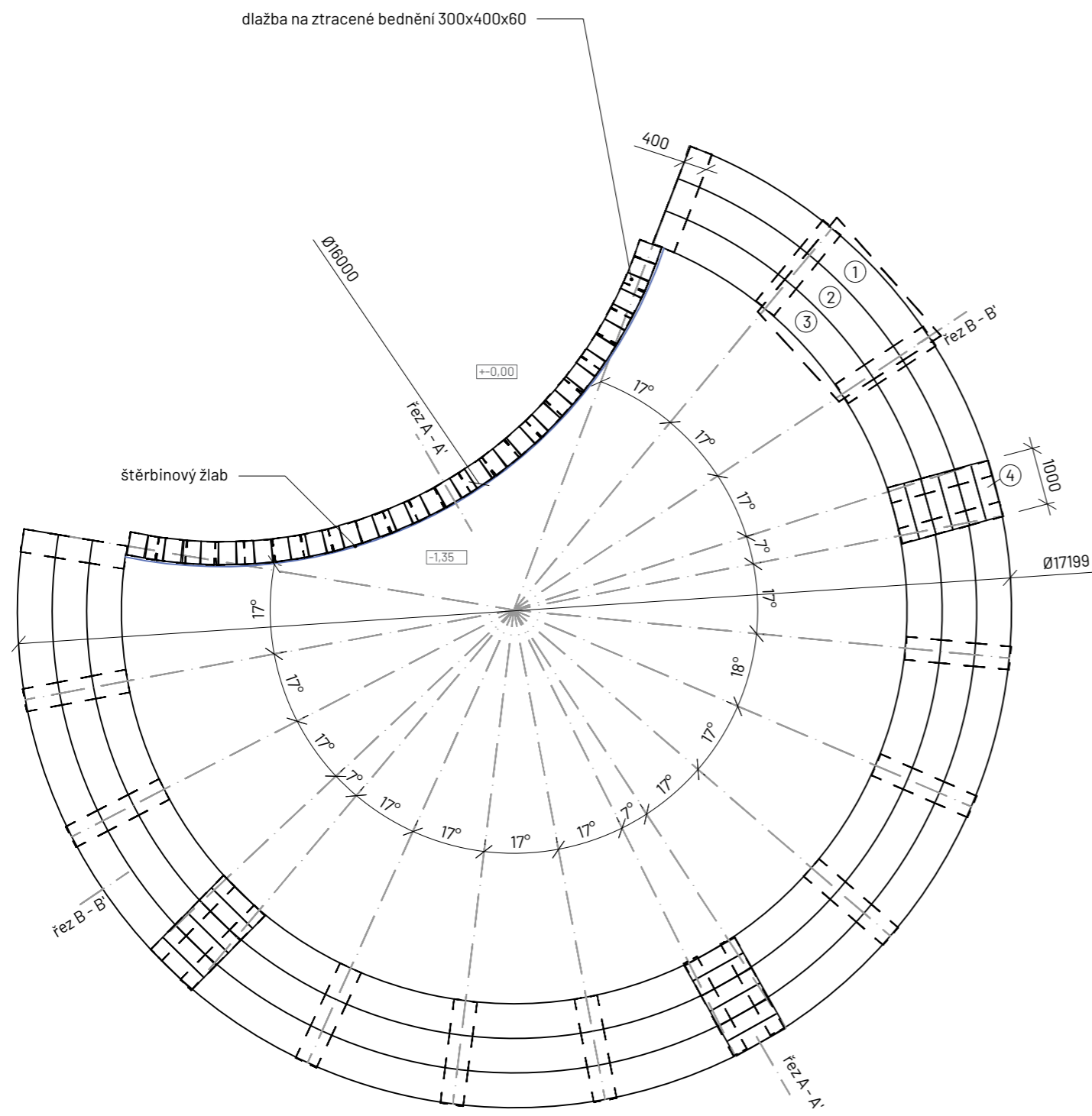

## SEZNAM PREFABRIKÁTŮ

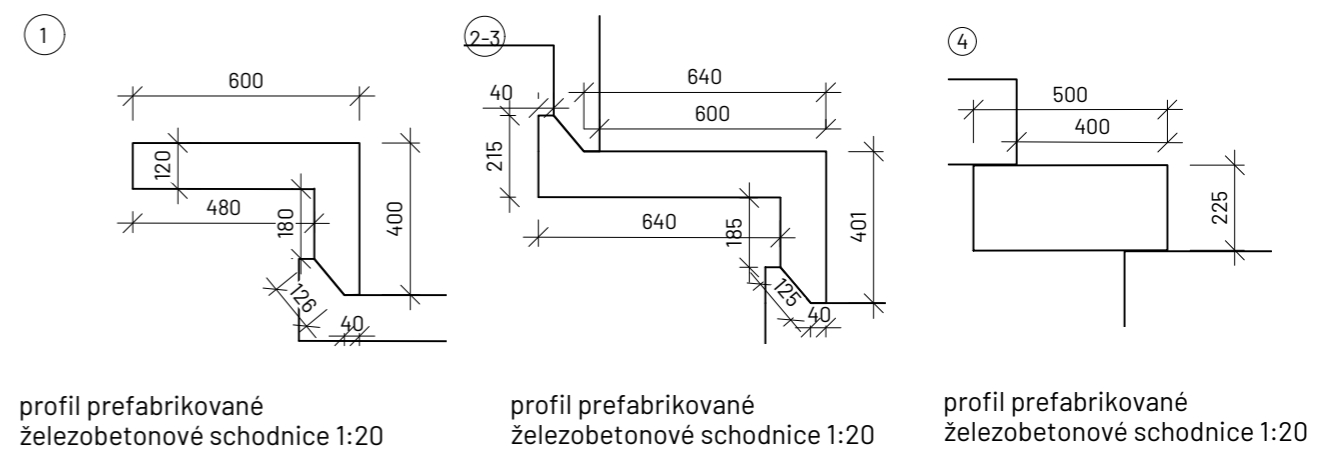

profil prefabrikované železobetonové schodnice 1:20      profil prefabrikované železobetonové schodnice 1:20      profil prefabrikované železobetonové schodnice 1:20

## rozměry schodnic 1:50

①		14 ks
②		14 ks
③		14 ks
④		18 ks

Poznámky:

Konzultanti: doc. Ing. Vladimír Daňkovský, CSc.  
Ing. Aleš Dittert

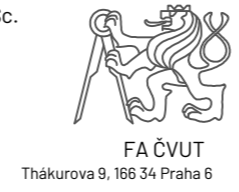

Projekt: Muzeum ticha  
Lokalita: Bubenská 177/8b, 170 00, Praha 7  
Obsah: amfiteátr  
Část: D - dokumentace objektů

Vypracoval: Lucie Jídrová  
Vedoucí ateliéru: Ing. Vladimír Sitta  
Organizace: atelier 605, FA-ČVUT  
Formát: 2x A4      Měřítko: 1:100, 1:50, 1:20

Datum: duben 2023  
Razítko:  
Číslo přílohy: D.6.1

# D.6.2 AMFITEÁTR ŘEZY 1:100

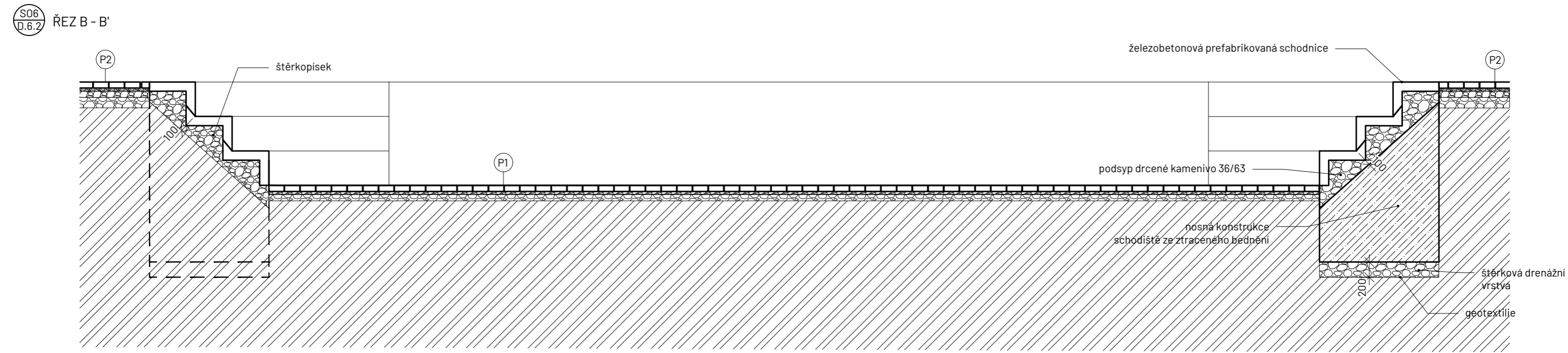
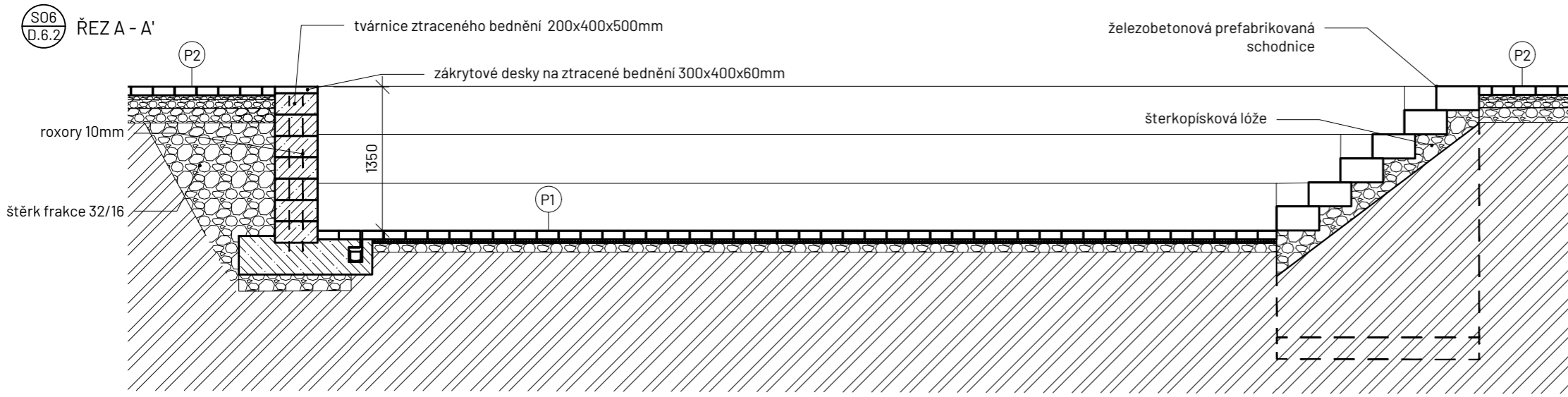

# **ODDÍL D**

## **D.7 S07 Schodiště**

D.7.1 Situace

D.7.1 Řezy

# D.7. SCHODIŠTĚ M1:100

S07  
D.7.1 SITUACE SCHODIŠTĚ

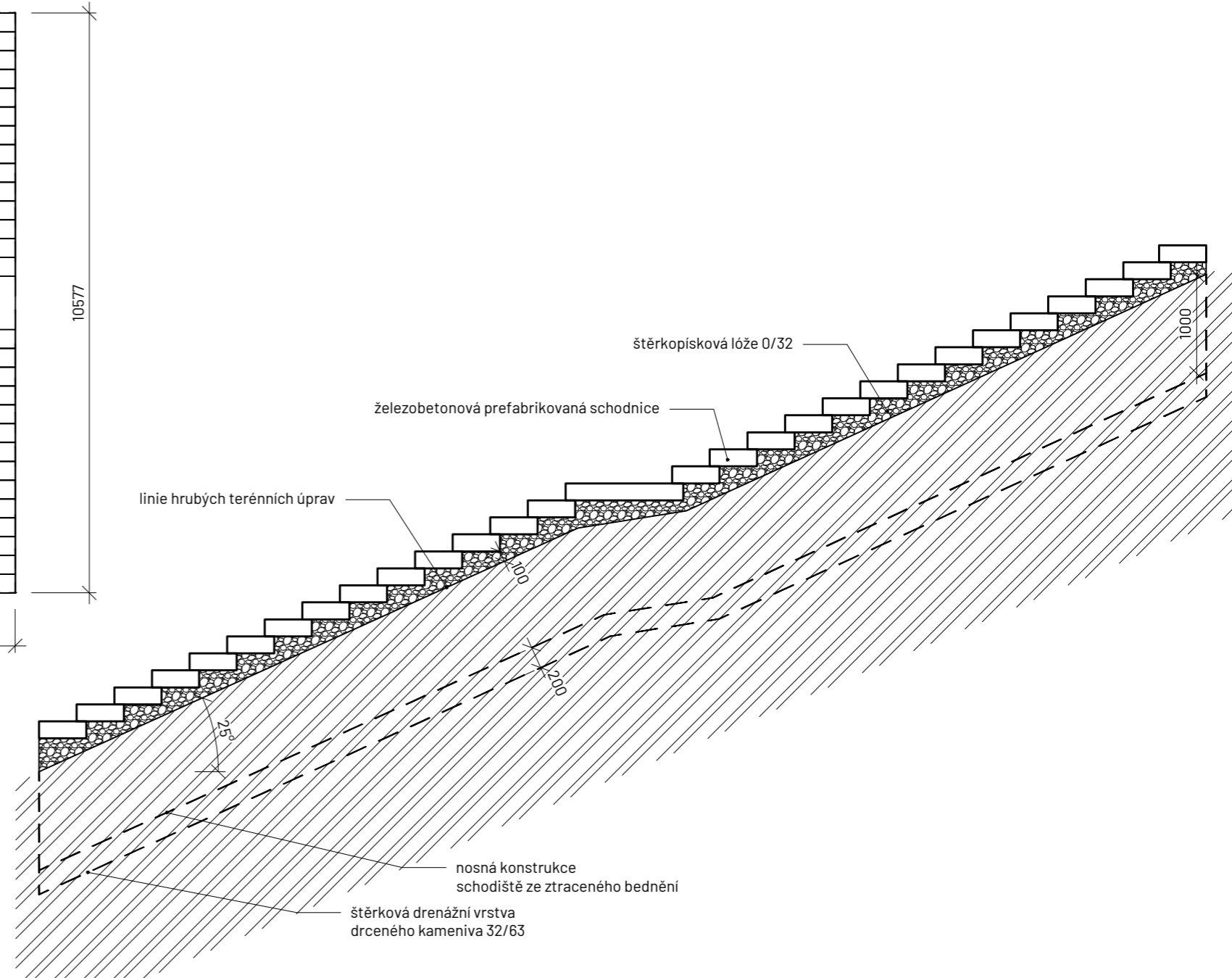
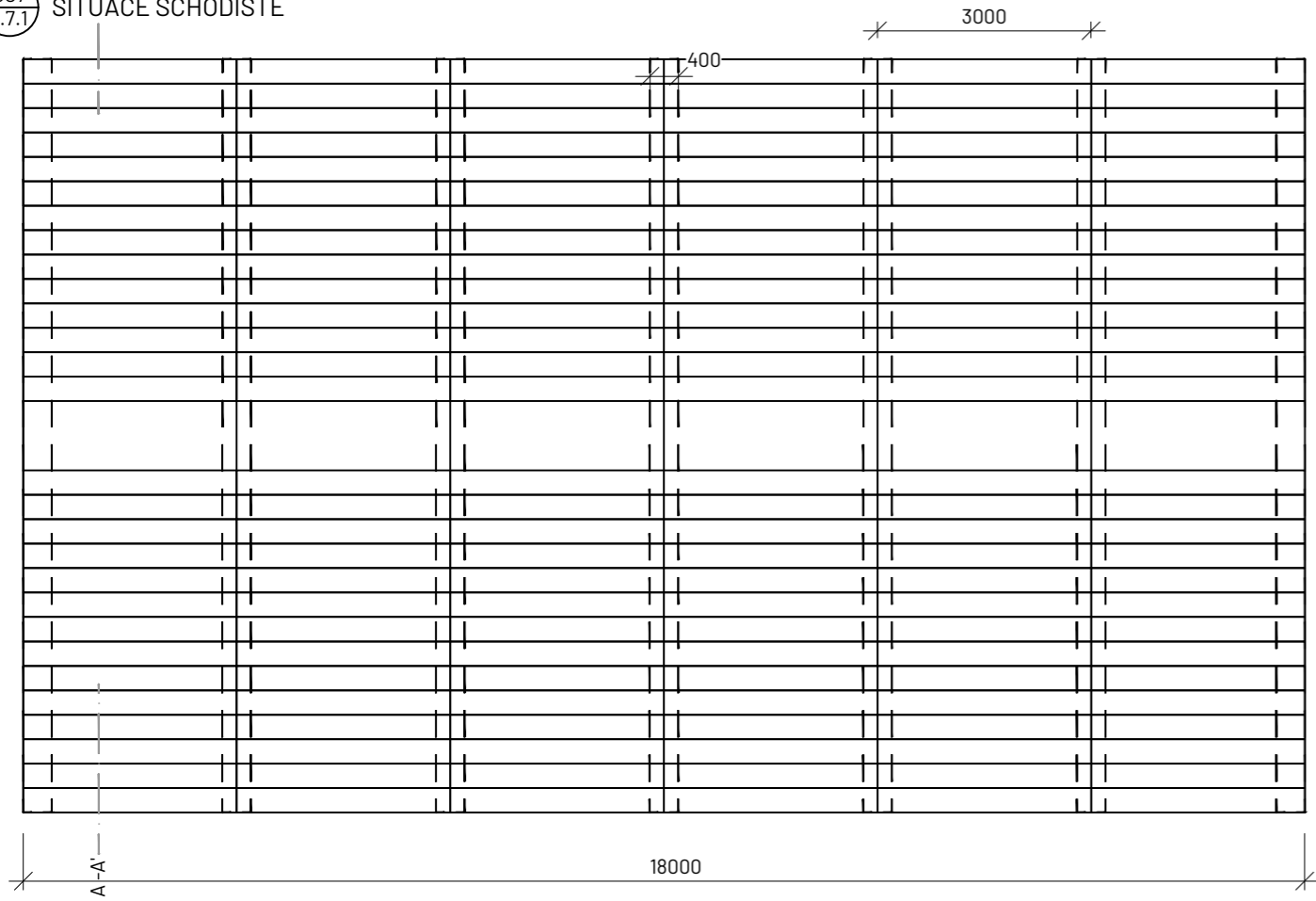

S07  
D.7.2 ŘEZ A - A'

## SEZNAM PREFABRIKÁTŮ

<p>profil schodišťových stupňů 1:20</p>	<p>profil mezipodesty 1:20</p>
<p>rozměry schodnice 1:50</p>	<p>rozměry mezipodesty 1:50</p>
168 ks	6 ks

Poznámky:

Konzultanti: doc. Ing. Vladimír Daňkovský, CSc.  
Ing. Aleš Dittert

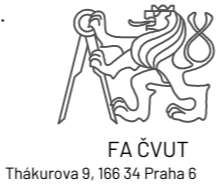

Projekt: Muzeum ticha  
Lokalita: Bubenská 177/8b, 170 00, Praha 7  
Obsah: Schodiště  
Část: D - dokumentace objektů

Vypracoval: Lucie Jíndrová  
Vedoucí ateliéru: Ing. Vladimír Sitta  
Organizace: atelier 605, FA-ČVUT  
Formát: 2x A4 Měřitko: 1:100

Datum: duben 2023  
Razítko:  
Číslo přílohy: D.7



## **ODDÍL D**

### **D.8 SO Mobiliář**

D.8.1 Situace mobiliáře

D.8.2 Typizovaný mobiliář I – Lavice NISHA LIN4

D.8.3 Typizovaný mobiliář II – Lavice NISHA LIN3

D.8.4 Sedací betonové bloky

D.8.5 Typizovaný mobiliář III – Odpadkový koš MAG 312

D.8.6 Typizovaný mobiliář IV – Odpadkový koš MAG 512









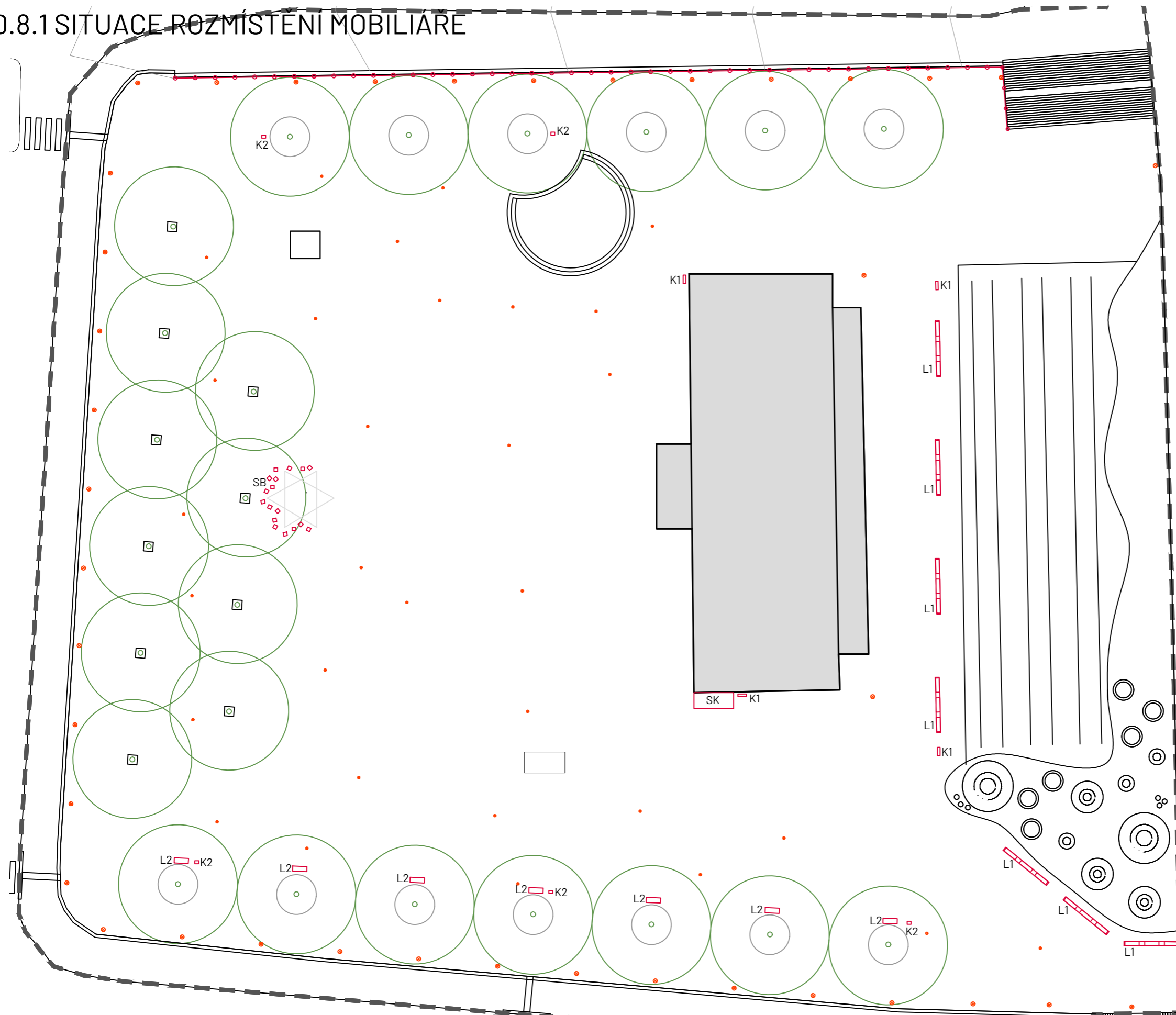

D.8.7 Typizovaný mobiliář V – Stojan na kola RUBIG

D.8.8 Typizované zábradlí LOTLIMIT

# D.8.1 SITUACE ROZMÍSTĚNÍ MOBILIÁRE

## LEGENDA



-  navrhovaný strom
-  lavička 1 - NISHA - LIN4 7 ks
-  lavička 2 - NISHA - LIN3 7 ks
-  sedací betonový blok 17 ks
-  koš 1 - MAG - KMA 312 4 ks
-  koš 2 - MAG - KMA 312 5 ks
-  místo pro stojany na kola
-  stromová mříž
-  zábradlí
-  veřejné osvětlení TEKO
-  osvětlení v zemi

Poznámky:

Konzultanti:



Projekt: Muzeum ticha  
 Lokalita: Bubenská 177/8b, 170 00, Praha 7  
 Obsah: Mobiliiář - situace  
 Část: D - dokumentace objektů

Vypracoval: Lucie Jindrová Datum: květen 2023  
 Vedoucí ateliéru: Ing. Vladimír Sitta Razítko:  
 Organizace: atelier 605, FA-ČVUT  
 Formát: 2x A4 Měřítko: 1:500 Číslo přílohy: D.8.1

# D.8.2 MOBILIÁŘ

3D ZOBRAZENÍ

typizovaný mobiliář (Lavička 1 a lavička 2) je z nabídky streetpark.eu

**S08**  
D.8.2 LAVIČKA 1 - NISHA - LIN 4

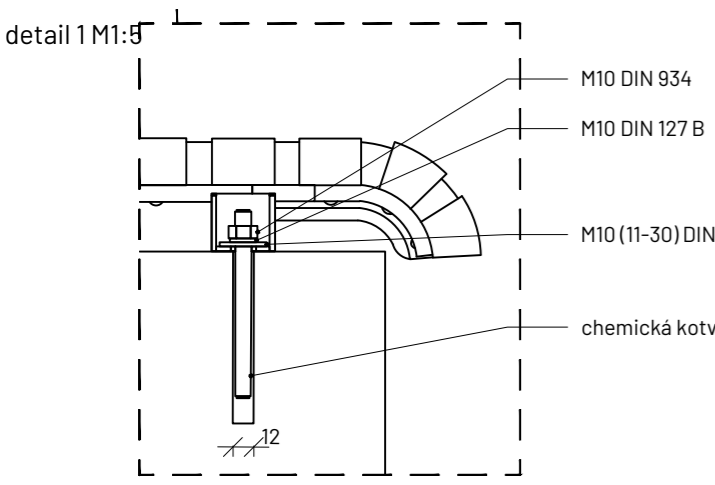
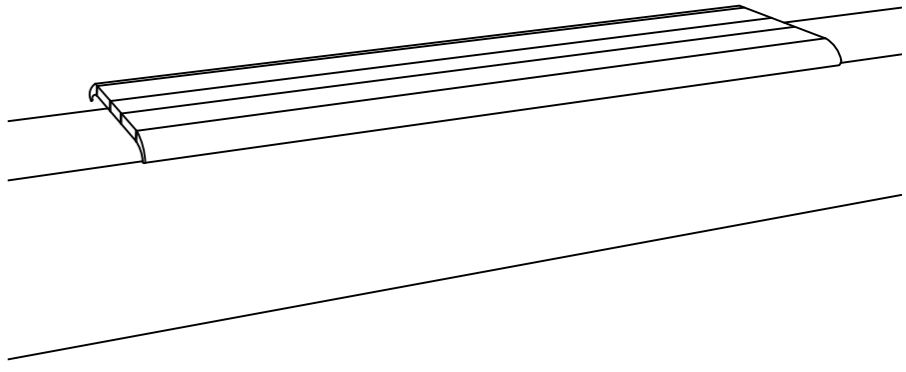
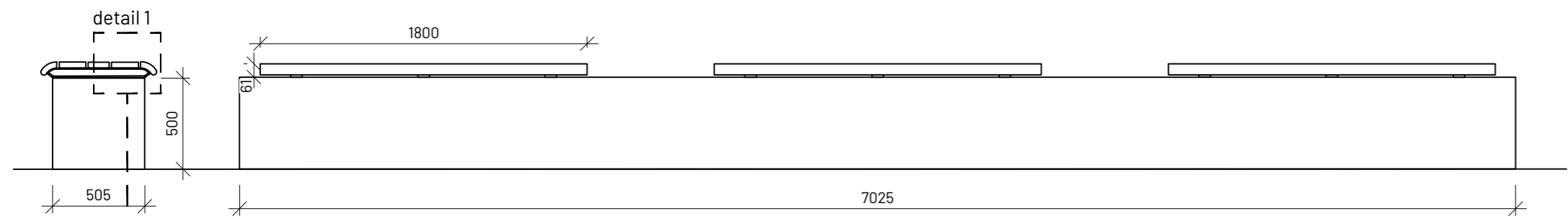

**S08**  
D.8.3 LAVIČKA 2 - NISHA - LIN 3

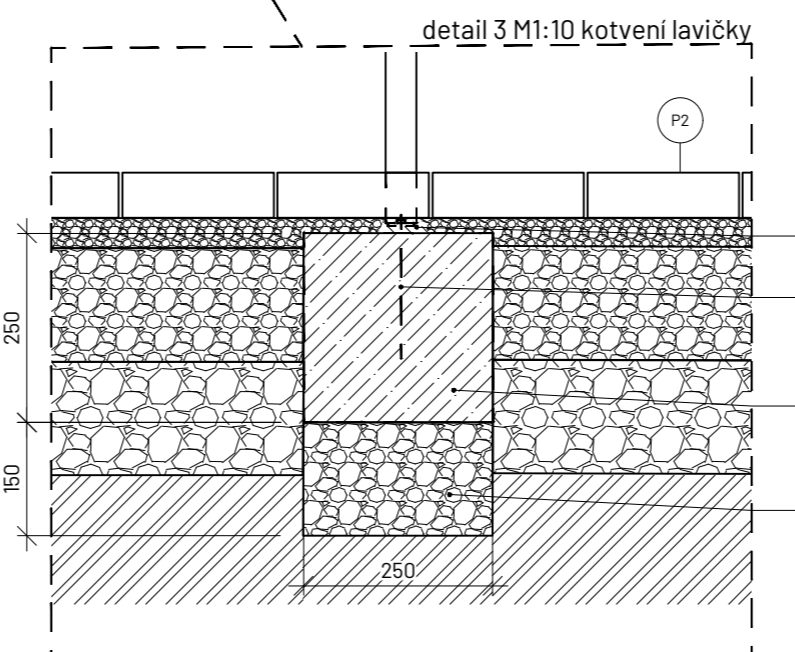
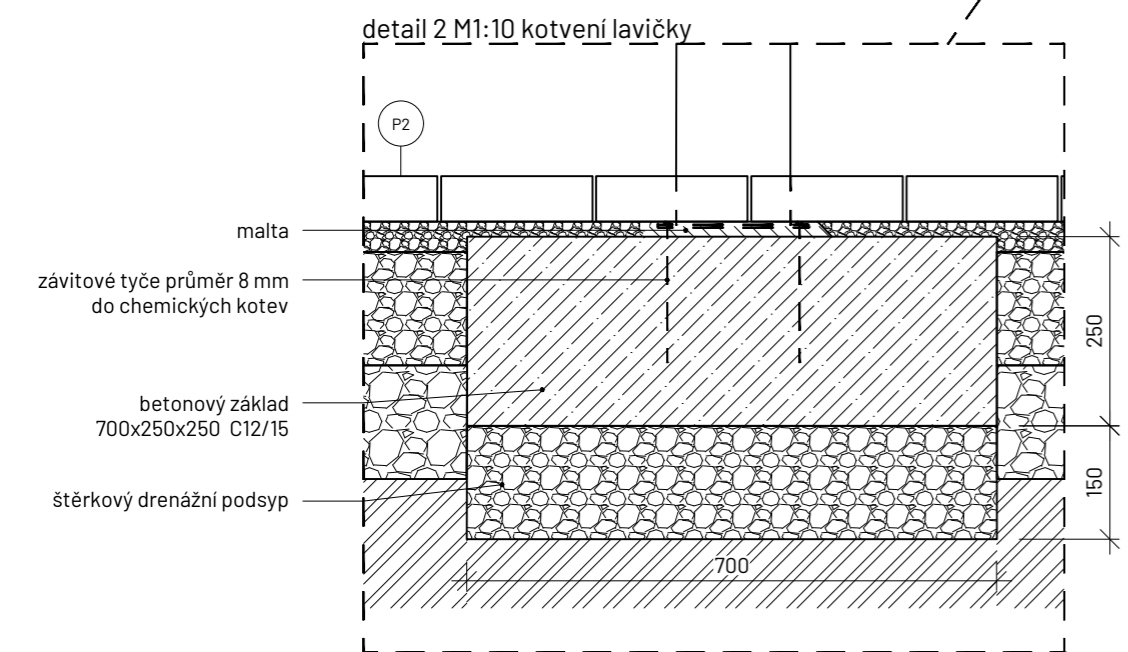
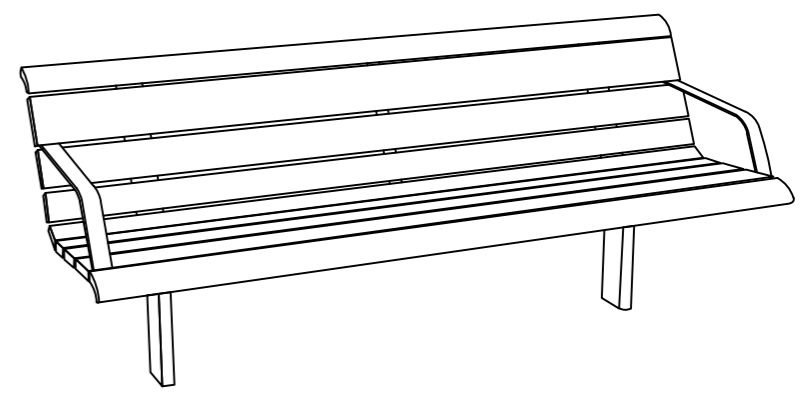
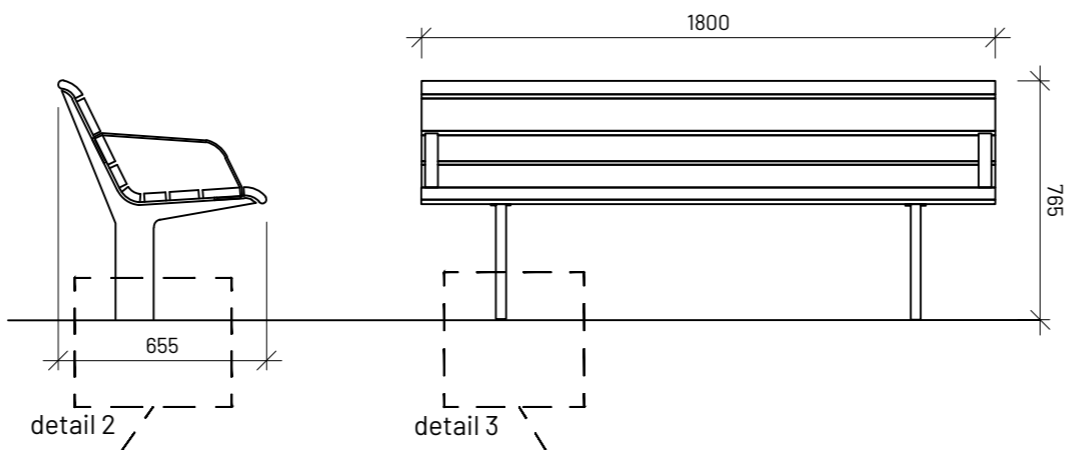

**S08**  
D.8.4 SEDACÍ BETONOVÉ BLOKY

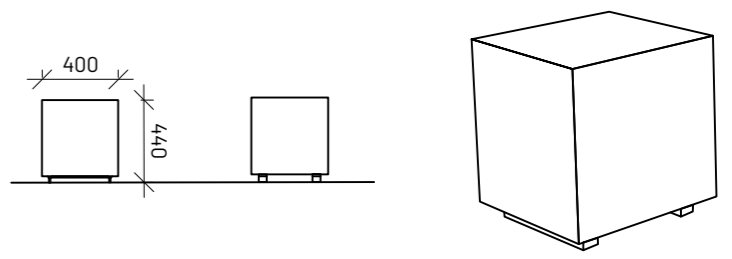

Poznámky:  
typizovaný mobiliář (Lavička 1 a lavička 2) je z nabídky streetpark.eu

Konzultanti: Ing. Aleš Dittert

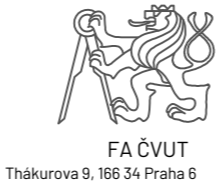

Projekt: Muzeum ticha  
Lokalita: Bubenská 177/8b, 170 00, Praha 7  
Obsah: Mobiliář  
Část: D - dokumentace objektů

Vypracoval: Lucie Jíndrová  
Vedoucí ateliéru: Ing. Vladimír Sitta  
Organizace: atelier 605, FA-ČVUT  
Formát: 2x A4 Měřitko: 1:30

Datum: květen 2023  
Razítko:  
Číslo přílohy: D.8.2

# D.8.2 MOBILIÁŘ II

**S08 D.8.5** ODPADKOVÝ KOŠ MAG - KMA 312

odpadkový koš na tříděný odpad, papír, plast, smíšený odpad

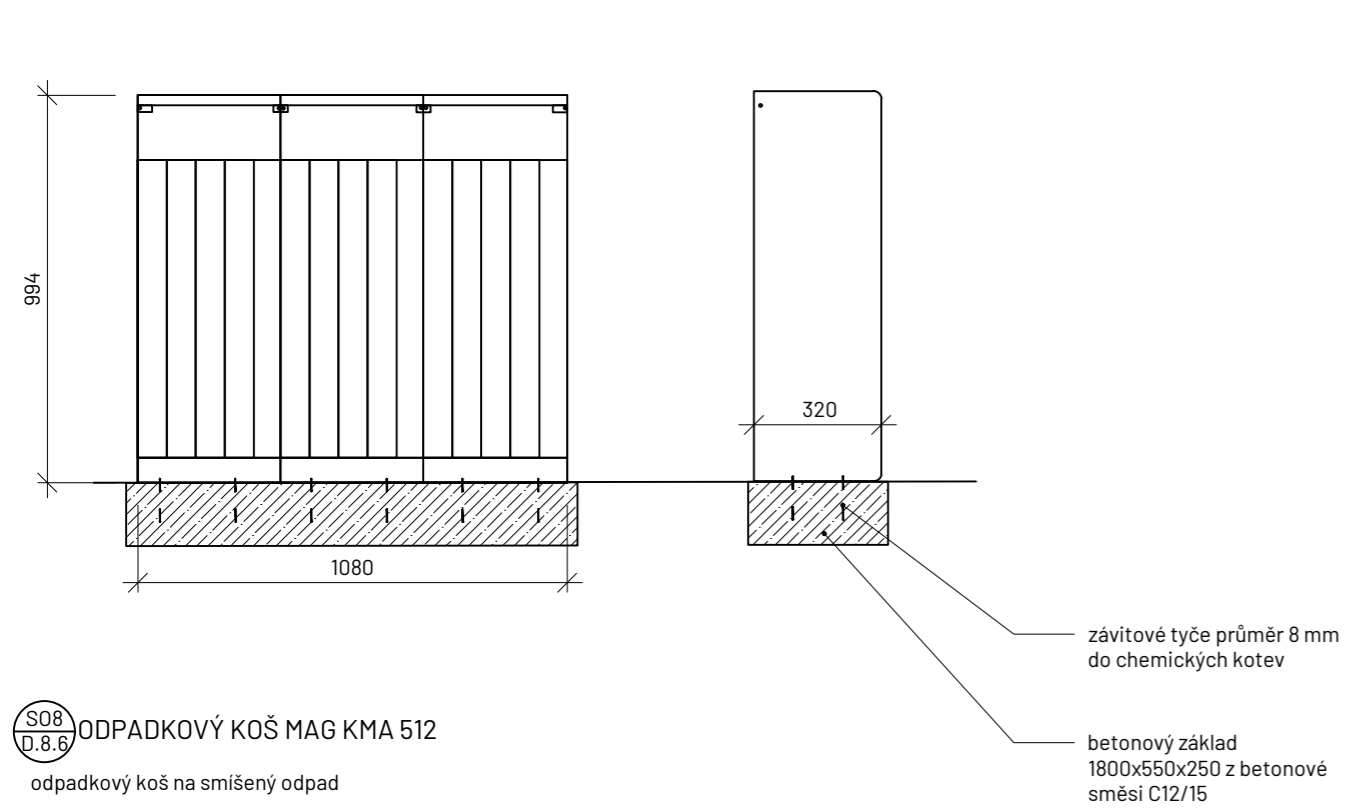

**S08 D.8.6** ODPADKOVÝ KOŠ MAG KMA 512  
odpadkový koš na smíšený odpad

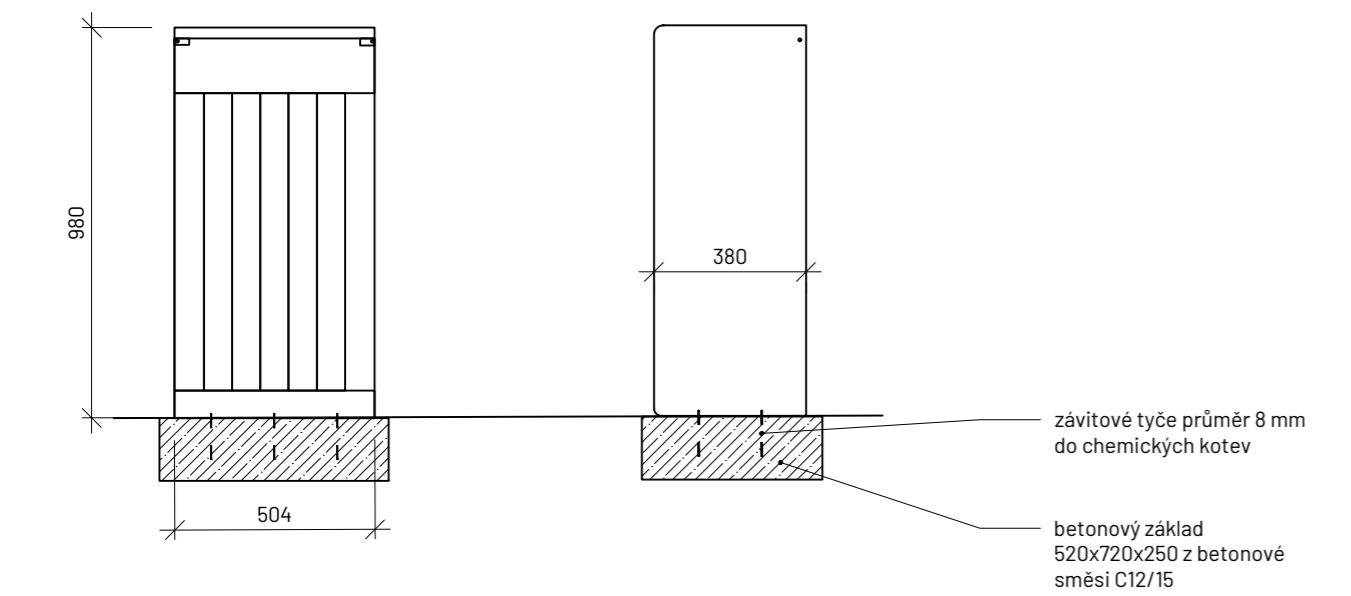

**S08 D.8.7** STOJAN NA KOLA RUBIG - SKR1

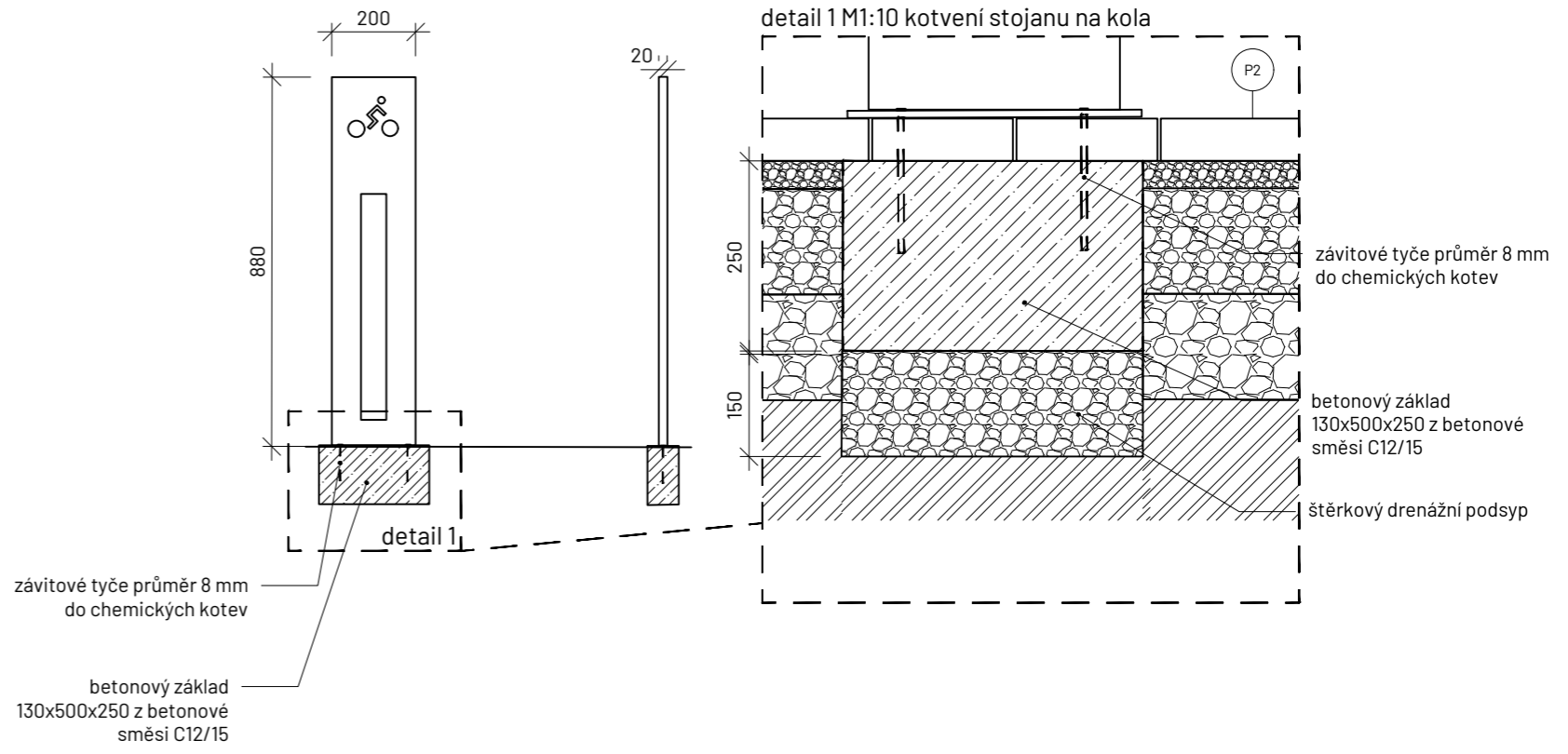

**S08 D.8.8** OCELOVÉ ZÁBRADLÍ LOTLIMIT  
typizované zábradlí z mmcite.com

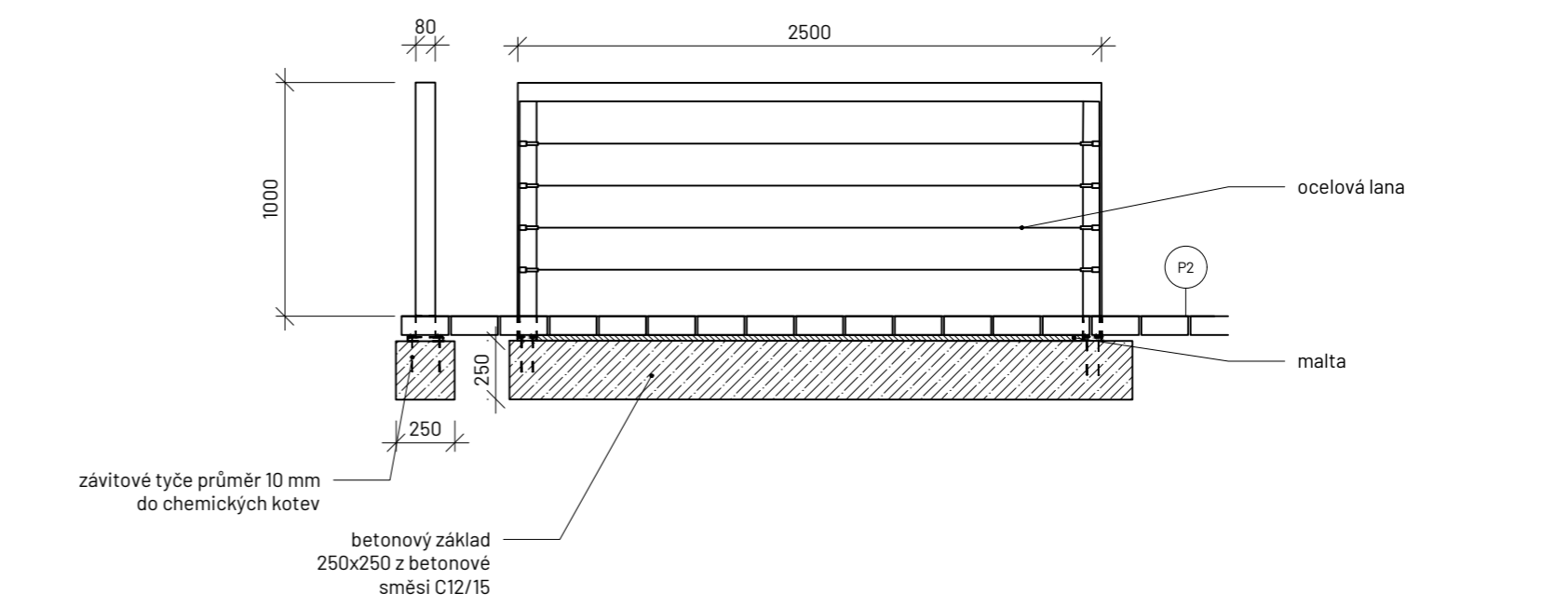

Poznámky:  
typizovaný mobiliář (koš MAG a stojany na kola RUBIG je z nabídky streetpark.eu a mmcite.com)

Konzultanti:



Projekt: Muzeum ticha  
Lokalita: Bubenská 177/8b, 170 00, Praha 7  
Obsah: Mobiliář  
Část: D - dokumentace objektů

Vypracoval: Lucie Jíndrová Datum: květen 2023  
Vedoucí ateliéru: Ing. Vladimír Sitta Razítko:  
Organizace: atelier 605, FA-ČVUT  
Formát: 2x A4 Měřítko: 1:30 Číslo přílohy: D.8.3

## **ODDÍL D**

### **D.9 S09 Vegetační úpravy**

D.9.1 Dendrologický průzkum

D.9.2 Osazovací plán

D.9.3 Osazovací plán – detaily záhonů

D.9.4 Výsadbové jámy

# D.9.1 DENDROLOGICKÝ PRŮZKUM

## LEGENDA

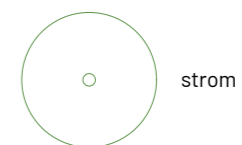

strom



stávající objekty



stávající objekty k demolici

podrobné informace a  
vyhodnocení stavu dřevin viz  
tabulky E

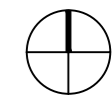
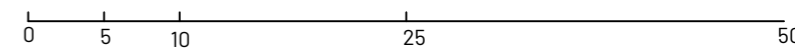
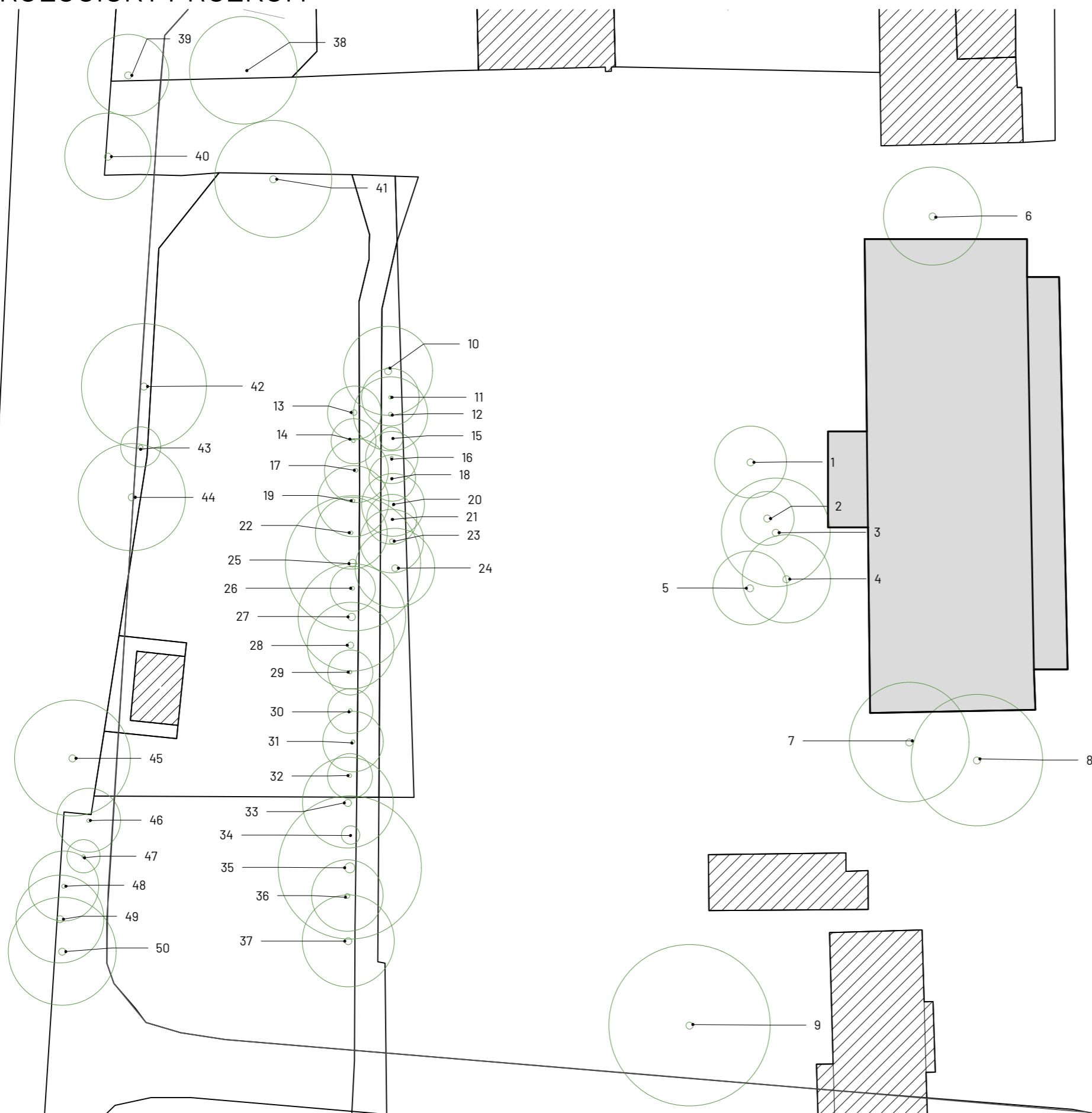

Poznámky:

Konzultanti: Ing. Romana Michalková, Ph.D.



Projekt: Muzeum ticha  
Lokalita: Bubenská 177/8b, 170 00, Praha 7  
Obsah: dendrologický průzkum  
Část: D - dokumentace objektů

Vypracoval: Lucie Jindrová  
Vedoucí ateliéru: Ing. Vladimír Sitta  
Organizace: atelier 605, FA-ČVUT  
Formát: 2x A4 Měřítko: 1:500

Datum: březen 2023  
Razítko:  
Číslo přílohy: D.9.1

# D.9.2 OSAZOVACÍ PLÁN

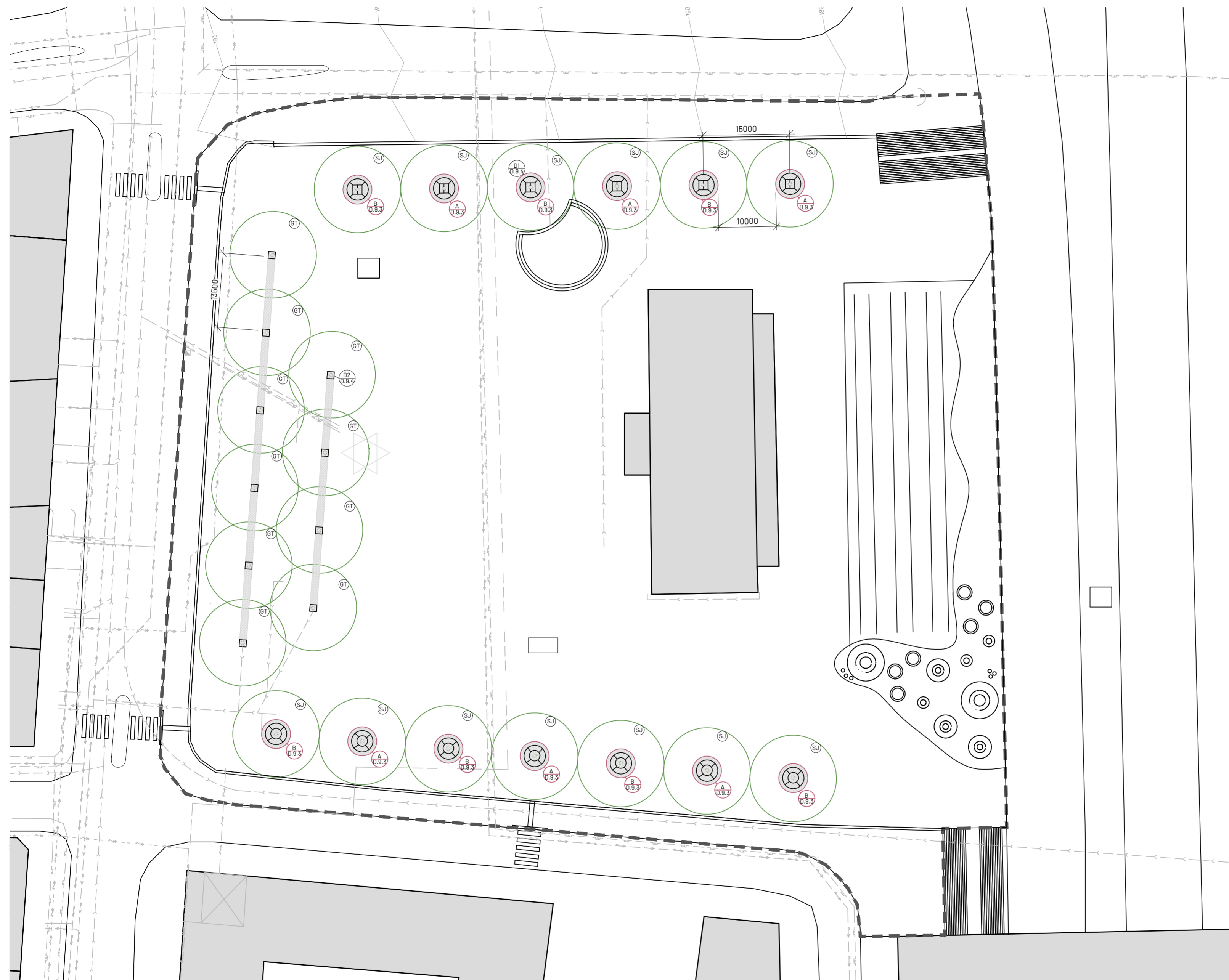

## LEGENDA

- zkratka taxonu
- navrhovaný strom
- travninné záhony
- typ záhonu
- typ výsadbové jámy
- stromová mříž
- výsadbové jámy

### použité zkratky a počet kusů

SU	Sophora japonica 'regent'	jerlín japonský	13 ks
GT	Gleditsia triacanthos	dřezovec trojtrnný	10 ks

- plynovod, ochranné pásmo 1,5 m
- elektrické vedení vysokého napětí, ochranné pásmo 1 m
- vodovod, ochranné pásmo 1,5 m
- kanalizace jednotná, ochranné pásmo 1,5 m
- kanalizace splašková, ochranné pásmo 1,5 m
- teplovod, ochranné pásmo 1,5 m

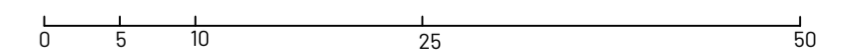

Poznámky:

Konzultanti: Ing. Romana Michalková, Ph.D.

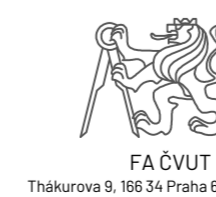

Projekt: Muzeum ticha  
 Lokalita: Bubenská 177/8b, 170 00, Praha 7  
 Obsah: osazovací plán  
 Část: D - dokumentace objektů

Vypracoval: Lucie Jíndrová Datum: duben 2023  
 Vedoucí ateliéru: Ing. Vladimír Sitta Razitko:  
 Organizace: atelier 605, FA-ČVUT  
 Formát: 4x A4 Měřítko: 1:500 Číslo přílohy: D.9.2

# D.9.3 DETAIL ZÁHONŮ

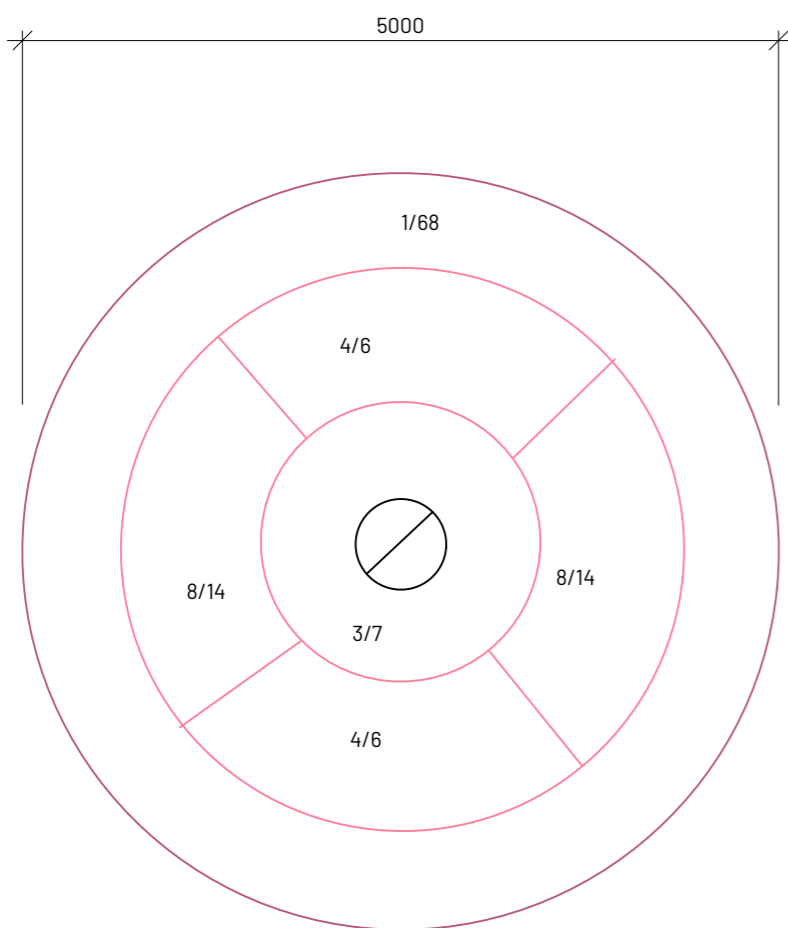

TYP ZÁHONU A 1:50

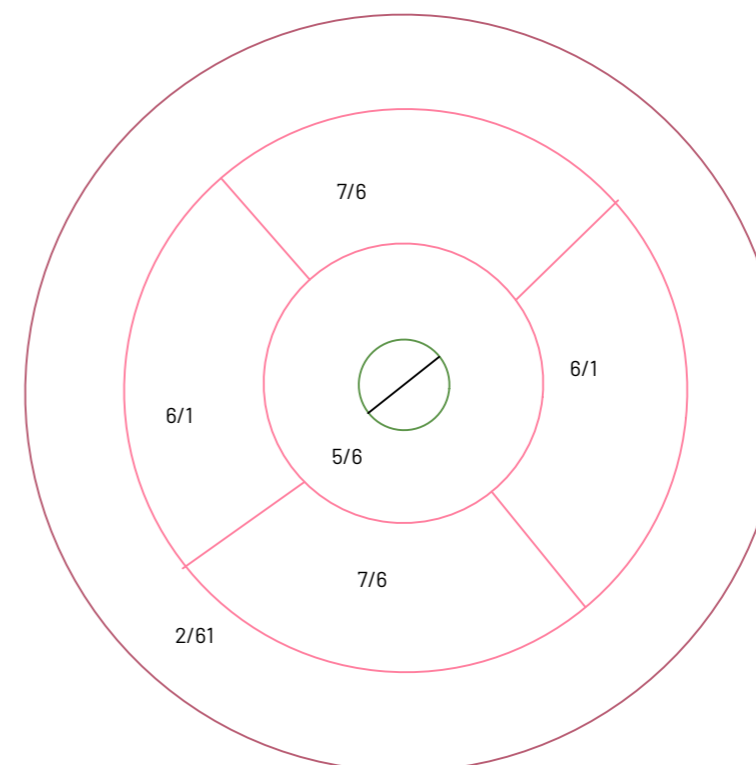

TYP ZÁHONU B 1:50

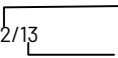

## LEGENDA

-  číslo rostliny  
počet ks v záhonu
-  kmen stromu
-  hranice výsadby druhových skupin

číslo	název latinsky	název česky	ks/m2	kontejner	počet ks celkem
1	<i>Bouteloua gracilis</i>	moskytovka něžná	8	K9	408
2	<i>Carex comans</i>	ostřice chocholatá	7	K9	427
3	<i>Calamagrostis acutiflora</i> 'Overdam'	třtina ostrokvětá	3	K9	42
4	<i>Festuca maieri</i>	kostřava atlaská	3	K9	72
5	<i>Miscanthus sinensis</i> 'Morning Light'	ozdobnice čínská	3	K11	42
6	<i>Pennisetum alopecuroides</i> 'Hameln'	dochan psárkovitý	1/3	K9	14
7	<i>Panicum virgatum</i> 'Hänse Herms'	proso prutnaté	3	K11	84
8	<i>Stipa tenuissima</i> 'Pony Tail'	kavyl péřovitý	7	K9	168

Poznámky:

Konzultanti: Ing. Romana Michalková, Ph.D.



Projekt: Muzeum ticha  
 Lokalita: Bubenská 177/8b, 170 00, Praha 7  
 Obsah: detaily záhonů  
 Část: D - dokumentace objektů

Vypracoval: Lucie Jídrová  
 Vedoucí ateliéru: Ing. Vladimír Sitta  
 Organizace: atelier 605, FA-ČVUT  
 Formát: 2x A4 Měřitko: 1:50

Datum: duben 2023

Razítko:

Číslo přílohy: D.9.3



# D.9.4 VÝSADBOVÉ JÁMY

D1  
D.9.4 TYP VÝSADBOVÉ JÁMY A 1:10

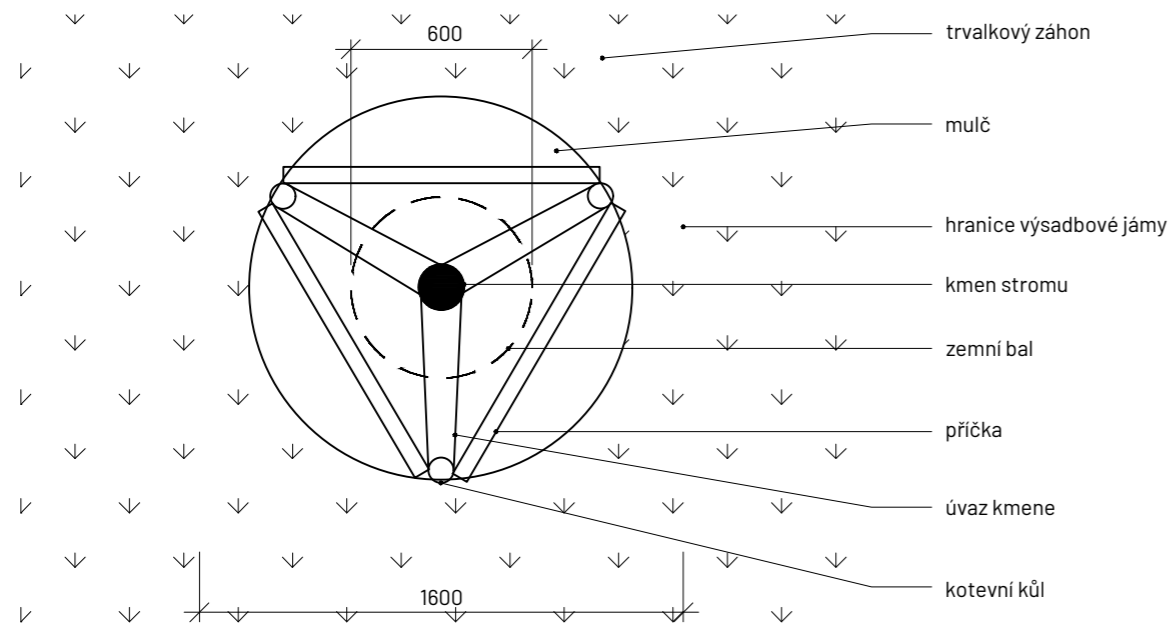
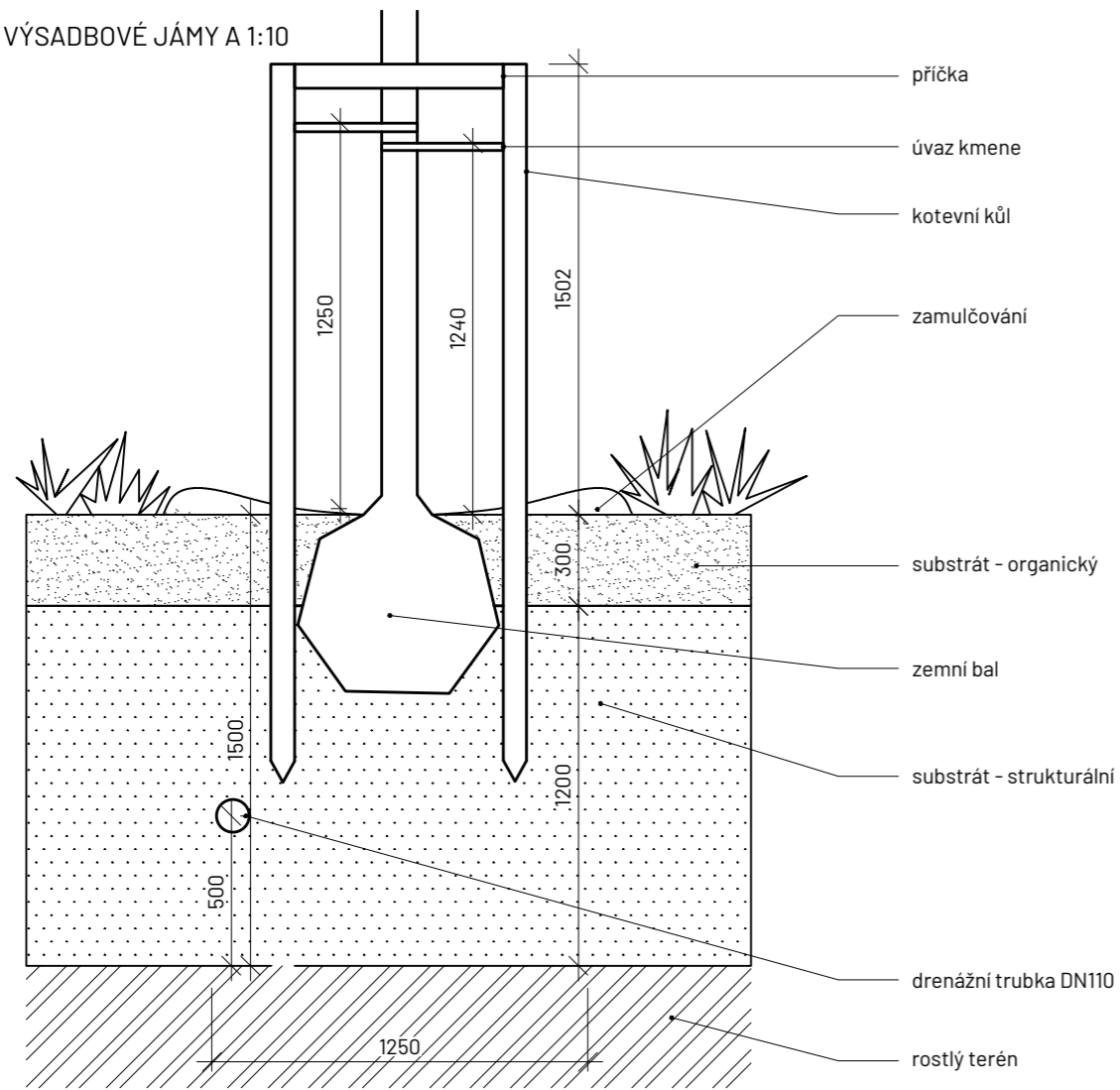

D2  
D.9.4 TYP VÝSADBOVÉ JÁMY B 1:10

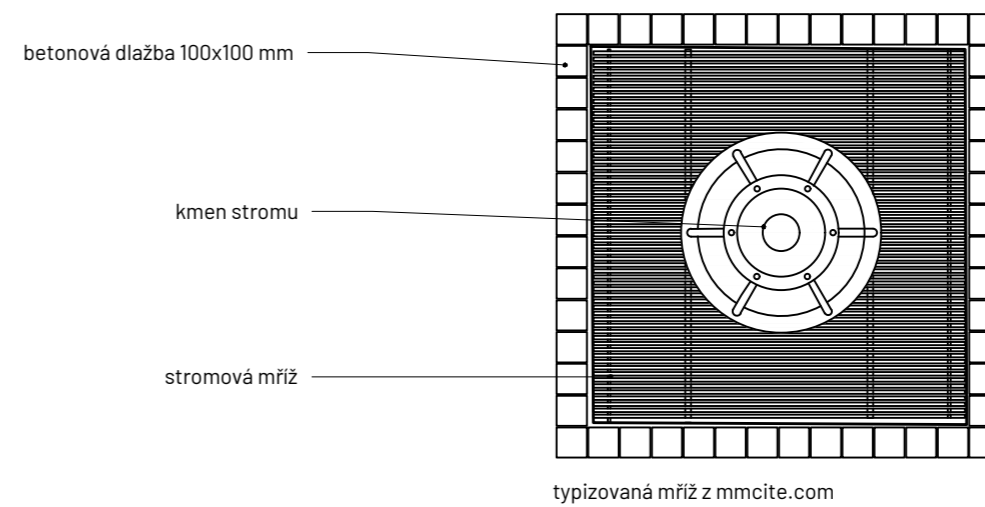
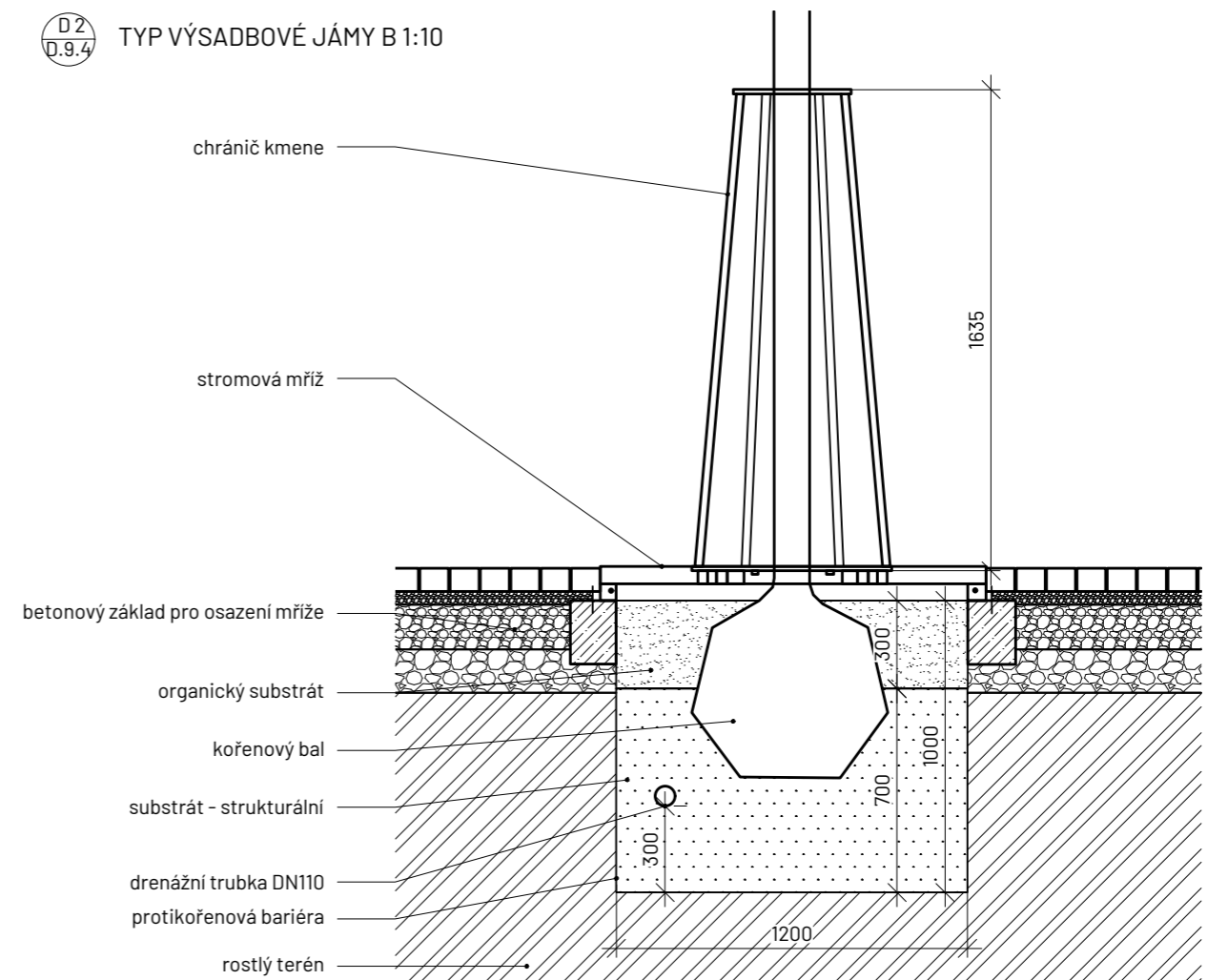

Poznámky:

Konzultanti: Ing. Romana Michalková, Ph.D.



Projekt: Muzeum ticha  
 Lokalita: Bubenská 177/8b, 170 00, Praha 7  
 Obsah: Výsadbové jámy  
 Část: D - dokumentace objektů

Vypracoval: Lucie Jíndrová  
 Vedoucí ateliéru: Ing. Vladimír Sitta  
 Organizace: atelier 605, FA-ČVUT  
 Formát: 2x A4 Měřítko: 1:10

Datum: duben 2023

Razítko:

Číslo přílohy: D.9.4

# **ODDÍL E**

## **E Tabulky**

- E.1.1 S01 Demolice
- E.1.2 S01 Kácení dřevin
- E.1.3 S01 Zemní práce
- E.2.1 S02 Technická infrastruktura
- E.3.1 S0301 Vodohospodářství
- E.3.2 S0302 Vodní prvek
- E.4.1 S04 Povrchy
- E.4.2 S04 Povrchy – materiály
- E.5.1 S05 Hřiště
- E.6.1 S06 Amfiteátr
- E.7.1 S07 Schody
- E.8.1 S08 Mobiliář
- E.9.1 S09 Inventarizace dřevin
- E.9.2 S09 Rostlinný materiál – Stromy
- E.9.3 S09 Rostlinný materiál – Travniny
- E.10 Bilance ploch

## E.1.1

## S01 DEMOLICE

číslo	prvek	množství
1	budovy	964 m <sup>3</sup>
2	živičná plocha	6464 m <sup>3</sup>
3	betonové panely	2250 m <sup>3</sup>
4	koleje	508 m
5	stromy (viz E.1.2)	42 ks

## E.1.2

## S01 KÁCENÉ DŘEVINY

číslo	taxon		obvod kmene	výška stromu	důvod	druh kácení	zkratka
	latinsky	česky					
1	<i>Acer platanoides</i>	javor mléč	85	13	krátkodobá perspektiva, poškozen kořenový krček, nevyhovuje urbanistické koncepci	postupné s volnou dopadovou plochou	S - KPV
2	<i>Fraxinus excelsior</i>	jasan ztepilý	71	15	krátkodobá perspektiva, poškozen kořenový krček, nevyhovuje urbanistické koncepci	postupné s volnou dopadovou plochou	S - KPV
3	<i>Acer pseudoplatanoides</i>	javor klen	97	14	špatný zdravotní stav	postupné s volnou dopadovou plochou	S - KPV
4	<i>Fraxinus excelsior</i>	jasan ztepilý	91	15	špatný zdravotní stav	postupné s volnou dopadovou plochou	S - KPV
5	<i>Fraxinus excelsior</i>	jasan ztepilý	104	14,5	špatný zdravotní stav	postupné s volnou dopadovou plochou	S - KPV
6	<i>Juglans regia</i>	ořešák královský	195	13,5	špatný zdravotní stav	postupné s volnou dopadovou plochou	S - KPV
7	<i>Tilia cordata</i>	lipa srdčitá	194	16	nevyhovuje urbanistické koncepci	postupné s volnou dopadovou plochou	S - KPV
8	<i>Fraxinus excelsior</i>	jasan ztepilý	140	16,5	krátkodobá perspektiva, poškozen kořenový krček, nevyhovuje urbanistické koncepci	postupné s volnou dopadovou plochou	S - KPV
9	<i>Fraxinus excelsior</i>	jasan ztepilý	251	20,5	krátkodobá perspektiva, poškozen kořenový krček, nevyhovuje urbanistické koncepci	s přetažením	S - KSP
10	<i>Fraxinus excelsior</i>	jasan ztepilý	101	15	špatný zdravotní stav	s přetažením	S - KSP
11	<i>Ailanthus altissima</i>	pajasan žláznatý	141	18,5	nevhodný druh, invazivní dřevina	s přetažením	S - KSP
12	<i>Fraxinus excelsior</i>	jasan ztepilý	92	19	špatný zdravotní stav	s přetažením	S - KSP
13	<i>Ailanthus altissima</i>	pajasan žláznatý	100	17	nevhodný druh, invazivní dřevina	s přetažením	S - KSP
14	<i>Prunus avium</i>	třešeň ptačí	100	14,5	zvýšení prostupnosti území	s přetažením	S - KSP
15	<i>Ailanthus altissima</i>	pajasan žláznatý	70	18	nevhodný druh, invazivní dřevina	s přetažením	S - KSP
16	<i>Ailanthus altissima</i>	pajasan žláznatý	174	20	nevhodný druh, invazivní dřevina	s přetažením	S - KSP
17	<i>Ailanthus altissima</i>	pajasan žláznatý	162	19	nevhodný druh, invazivní dřevina	s přetažením	S - KSP
18	<i>Ailanthus altissima</i>	pajasan žláznatý	143	17,5	nevhodný druh, invazivní dřevina	s přetažením	S - KSP
19	<i>Fraxinus excelsior</i>	jasan ztepilý	78	16,5	špatný zdravotní stav	s přetažením	S - KSP
20	<i>Fraxinus excelsior</i>	jasan ztepilý	74	13	zvýšení prostupnosti území	s přetažením	S - KSP
21	<i>Fraxinus excelsior</i>	jasan ztepilý	84	16	zvýšení prostupnosti území	s přetažením	S - KSP
22	<i>Ailanthus altissima</i>	pajasan žláznatý	132	15	nevhodný druh, invazivní dřevina	s přetažením	S - KSP

23	<i>Ailanthus altissima</i>	pajasan žláznatý	68	16	nevhodný druh, invazivní dřevina	s přetažením	S - KSP
24	<i>Ailanthus altissima</i>	pajasan žláznatý	98	18,5	nevhodný druh, invazivní dřevina	s přetažením	S - KSP
25	<i>Ailanthus altissima</i>	pajasan žláznatý	179	20	nevhodný druh, invazivní dřevina	s přetažením	S - KSP
26	<i>Fraxinus excelsior</i>	jasan ztepilý	49	13	zvýšení prostupnosti území	s přetažením	S - KSP
27	<i>Ailanthus altissima</i>	pajasan žláznatý	134	19	nevhodný druh, invazivní dřevina	s přetažením	S - KSP
28	<i>Ailanthus altissima</i>	pajasan žláznatý	139	17,5	nevhodný druh, invazivní dřevina	s přetažením	S - KSP
29	<i>Ailanthus altissima</i>	pajasan žláznatý	98	15,5	nevhodný druh, invazivní dřevina	s přetažením	S - KSP
30	<i>Ailanthus altissima</i>	pajasan žláznatý	34	16	nevhodný druh, invazivní dřevina	s přetažením	S - KSP
31	<i>Ailanthus altissima</i>	pajasan žláznatý	97	16,5	nevhodný druh, invazivní dřevina	s přetažením	S - KSP
32	<i>Fraxinus excelsior</i>	jasan ztepilý	110	15,5	špatný zdravotní stav	s přetažením	S - KSP
33	<i>Ailanthus altissima</i>	pajasan žláznatý	88	16,5	nevhodný druh, invazivní dřevina	s přetažením	S - KSP
34	<i>Ailanthus altissima</i>	pajasan žláznatý	72	15	nevhodný druh, invazivní dřevina	s přetažením	S - KSP
35	<i>Ailanthus altissima</i>	pajasan žláznatý	106	15	nevhodný druh, invazivní dřevina	s přetažením	S - KSP
36	<i>Ailanthus altissima</i>	pajasan žláznatý	80	15,5	nevhodný druh, invazivní dřevina	s přetažením	S - KSP
37	<i>Ailanthus altissima</i>	pajasan žláznatý	97	17	nevhodný druh, invazivní dřevina	s přetažením	S - KSP
38	<i>Robinia pseudoaccacia</i>	trnovník akát	179	17	nevhodný druh, invazivní dřevina	postupně s volnou dopadovou plochou	S - KPV
39	<i>Robinia pseudoaccacia</i>	trnovník akát	158	20	nevhodný druh, invazivní dřevina	postupně s volnou dopadovou plochou	S - KPV
40	<i>Ailanthus altissima</i>	pajasan žláznatý	161	14,5	nevhodný druh, invazivní dřevina	postupně s volnou dopadovou plochou	S - KPV
41	<i>Ailanthus altissima</i>	pajasan žláznatý	154	15	nevhodný druh, invazivní dřevina	postupně s volnou dopadovou plochou	S - KPV
42	<i>Ailanthus altissima</i>	pajasan žláznatý	132	18,5	nevhodný druh, invazivní dřevina	postupně s volnou dopadovou plochou	S - KPV
43	<i>Fraxinus excelsior</i>	jasan ztepilý	57	12	nevyhovuje urbanistické koncepci	postupně s volnou dopadovou plochou	S - KPV
44	<i>Ailanthus altissima</i>	pajasan žláznatý	173	16	nevhodný druh, invazivní dřevina	postupně s volnou dopadovou plochou	S - KPV
45	<i>Ailanthus altissima</i>	pajasan žláznatý	153	15	nevhodný druh, invazivní dřevina	postupně s volnou dopadovou plochou	S - KPV
46	<i>Sambucus nigra</i>	bez černý	47	8	špatný zdravotní stav	postupně s volnou dopadovou plochou	S - KPV
47	<i>Acer pseudoplatanoides</i>	javor klen	79	12	nevyhovuje urbanistické koncepci, zasypaný kořenový krček	postupně s volnou dopadovou plochou	S - KPV
48	<i>Ailanthus altissima</i>	pajasan žláznatý	108	9,5	nevhodný druh, invazivní dřevina	postupně s volnou dopadovou plochou	S - KPV
49	<i>Ailanthus altissima</i>	pajasan žláznatý	119	18	nevhodný druh, invazivní dřevina	postupně s volnou dopadovou plochou	S - KPV
50	<i>Ailanthus altissima</i>	pajasan žláznatý	204	21,5	nevhodný druh, invazivní dřevina	postupně s volnou dopadovou plochou	S - KPV

E.1.3  
S01 ZEMNÍ PRÁCE

číslo	prvek	poznámky	množství
1	zemina		1441 m <sup>3</sup>
2	zemina	výkop nové ulice, zasahuje do řešeného území (severní část), výkop respektuje urbanistickou studii	2155 m <sup>3</sup>

E.2.1  
S02 TECHNICKÁ INFRASTRUKTURA

číslo	prvek	specifikace	dodavatel	počet
1	osvětlení	TEKO, led, flexibilita, rozsáhlá nabídka teplot chromatičnosti, certifikace ENEC a integrace do „Smart City“.	el-lumen	39 ks
2	osvětlení	Venkovní LED svítidlo Searchlight - 9913WH	osvětlení.com	30 ks
3	přípojka vodovod			34 m
4	přípojka kanalizace			234 m
5	přípojka silnoproud			23 m
6	kabely veřejného osvětlení	kabely pro osvětlení TEKO		437 m
7	kabely veřejného osvětlení	kabely pro osvětlení v dlažbě		474 m
8	rozdávěč veřejného osvětlení			1 ks
9	drenážní potrubí	DN 110		269 m

E.3.1  
S0301 VODOHOSPODÁŘSTVÍ

číslo	prvek	specifikace	dodavatel	počet
1	štěrbinový žlab	odtokový štěrbinový žlab betonový odtok 200	nonstopstavebniny.cz	74 m
2	akumulační nádrž	akumulační nádrž PNO 240/280/87 BZP	PREFA BRNO	1 ks

E.3.2  
S0302 VODNÍ PRVEK

číslo	prvek	specifikace	dodavatel	počet
1	fontánová tryska	Schaumsprudler22-5 K, set classic 1500	oase	180 ks
2	vodoměrná šachta	MODULO 1S, výškově nastavitelná 115-130 cm, rozměr poklopu 427x317mm	HUTIRA	1 ks

E.4.1  
S04 POVRCHY

číslo	prvek	specifikace	dodavatel	plocha
1	P1	pochozí betonová dlažba		2199 m <sup>2</sup>
2	P2	betonová dlažba s občasným pojezdem vozidel do 3,5 tun		14487 m <sup>2</sup>
3	P3	travné záhony		247 m <sup>2</sup>
4	P4	EPDM povrch	vysspa.cz	864 m <sup>2</sup>

## E.4.2

## S04 POVRCHY - MATERIÁL

číslo	prvek	specifikace	dodavatel	objem
1	betonová dlažba	100x100mm		176 m <sup>3</sup>
2	betonová dlažba	200x200mm - šedá		1000 m <sup>3</sup>
3	betonová dlažba	200x200mm - černá		158 m <sup>3</sup>
4	obruba			250 m
5	obruba			163 m
6	ocelová pásovina			130 m
7	drcené kamenivo fr. 32/63			2173 m <sup>3</sup>
8	drcené kamenivo fr. 0/63			2173 m <sup>3</sup>
9	drcené kamenivo fr. 0/32			130 m <sup>3</sup>
10	drcené kamenivo fr. 4/8			667 m <sup>3</sup>
11	drcené kamenivo fr. 0/8			35 m <sup>3</sup>
12	EPDM	modrá	vysspa.cz	751 m <sup>2</sup>
13	EPDM	světle modrá	vysspa.cz	80 m <sup>2</sup>
14	EPDM	tyrkysová	vysspa.cz	32 m <sup>2</sup>

## E.5.1

## S05 HŘIŠTĚ

číslo	prvek	specifikace	dodavatel	množství
1	trampolína	EXIT Dynamic Ground level 305cm s dopadovou zónou	NaTrampolinu.cz	6 ks
2	betonové kužely prvek hřiště	betonový prefabrikát		6 ks

## E.6.1

## S06 AMFITEÁTR

číslo	prvek	specifikace	dodavatel	množství	ilustrace
1	schodnice typ 1	betonový prefabrikát	PRESBETON	14 ks	
2	schodnice typ 2	betonový prefabrikát	PRESBETON	14 ks	
3	schodnice typ 3	betonový prefabrikát	PRESBETON	14 ks	
4	schodišťový stupeň	betonový prefabrikát	PRESBETON	18 ks	

## E.7.1

## S07 SCHODIŠTĚ

číslo	prvek	specifikace	dodavatel	množství
1	schodišřový stupeň	betonový prefabrikát	PRESBETON	168 ks
2	podesta	betonový prefabrikát	PRESBETON	6 ks

## E.8.1

## S08 MOBILIÁŘ

číslo	prvek	specifikace	dodavatel	materiál	množství
1	Lavička	NISHA - LIN 4	streetpark.eu	borovice TW, kovové části: RAL 7016	21 ks
2	Lavička	NISHA - LIN 3	streetpark.eu	borovice TW, kovové části: RAL 7016	7 ks
3	Odpadkový koš	MAG - KMA 312	streetpark.eu	borovice TW, kovové části: RAL 7016	4 ks
4	Odpadkový koš	MAG - KMA 512	streetpark.eu	borovice TW, kovové části: RAL 7016	5 ks
5	Stromová mříž	ARBOTURA C-380	mmcité	ocel	10 ks
6	Zábradlí	LOTLIMIT SL650	mmcité	ocel	113 m
7	sedací betonové bloky	atyp		beton	17 ks

## E.9.2

## S09 ROSTLINNÝ MATERIÁL - STROMY

číslo	latinsky	česky	doba kvetení	výsadbová velikost	množství
S1	<i>Sophora japonica 'Regent'</i>	jerlín japonský 'regent'	VII - VIII	10 - 12	13
S2	<i>Gleditsia triacanthos</i>	dřezovec trojtrnný	VI - VII	18 - 20	10

## E.9.3

## S09 ROSTLINNÝ MATERIÁL - TRAVINY

číslo	název latinsky	název česky	doba kvetení	výška	ks/m2	kontejner	počet ks celkem	V	VI	VII	VIII	IX	X
1	<i>Bouteloua gracilis</i>	moskytovka něžná	7-8	20/40	8	K9	408						
2	<i>Carex comans</i>	ostřice chocholatá	7	30	7	K9	427						
3	<i>Calamagrostis acutiflora 'Overdam'</i>	třřtina ostrokvětá	6-8	120	3	K9	42						
4	<i>Festuca maieri</i>	kostřava atlasská	6-9	80	3	K9	72						
5	<i>Miscanthus sinensis 'Morning Light'</i>	ozdobnice čínská	8-10	120	3	K11	42						
6	<i>Pennisetum alopecuroides 'Hameln'</i>	dochan psárkovitý	7-10	40/60	1/3	K9	14						
7	<i>Panicum virgatum 'Hänse Herms'</i>	proso prutnaté	7-9	50/80	3	K11	84						
8	<i>Stipa tenuissima 'Pony Tail'</i>	kavyl péřovitý	7-8	40/60	7	K9	168						

## E.9.1

## S09 INVENTARIZACE DŘEVIN

číslo	taxon		obvod kmene (cm)	průměr kmene (cm)	výška stromu (m)	výška nasazení koruny (m)	šířka koruny (m)	fyziologické stáří	vitalita	zdravotní stav	stabilita	provozní bezpečnost	perspektiva	poznámka	technologie pésteb	rok úpravy	poznámka k pěstebnímu opatření	sadaovníká hodnota
	latinsky	česky																
1	<i>Acer platanoides</i>	javor mléč	85	27	13	2,5	8	3	2	1	2	2	K	zasypaný kořenový krček	PB-OS	při realizaci	použití airspadu	3
2	<i>Fraxinus excelsior</i>	jasan ztepilý	71	23	15	3,8	6	3	2	2	1	1	K			při realizaci		2
3	<i>Acer pseudoplatanoides</i>	javor klen	97	31	14	3	12	3	2	2	1	1	K	vícekmenný		při realizaci		2
4	<i>Fraxinus excelsior</i>	jasan ztepilý	91	29	15	2,5	10	3	2	2	1	1	K	vícekmenný		při realizaci		2
5	<i>Fraxinus excelsior</i>	jasan ztepilý	104	83	14,5	3,5	8	3	1	1	1	1	K	vícekmenný		při realizaci		2
6	<i>Juglans regia</i>	ořešák královský	195	62	13,5	2	11	4	1	1	2	2	K	zasypaný kořenový krček	PB-OS	při realizaci	použití airspadu	2
7	<i>Tilia cordata</i>	lípa srdčitá	194	62	16	2	13	4	1	1	1	1	K			při realizaci		2
8	<i>Fraxinus excelsior</i>	jasan ztepilý	140	45	16,5	3	15	4	2	2	1	1	K			při realizaci		2
9	<i>Fraxinus excelsior</i>	jasan ztepilý	251	80	20,5	4	18	4	2	2	1	1	K			při realizaci		2
10	<i>Fraxinus excelsior</i>	jasan ztepilý	101	32	15	3,5	10	4	1	1	3	2	K	odkryté kořeny, betonová konstrukce		2024	invazivní, postupné odstranění	5
11	<i>Ailanthus altissima</i>	pajasan žláznatý	141	45	18,5	6	6	4	2	2	2	3	N	odkrytá část kořenů	PB-OS	2024	úprava kořenového prostoru	3
12	<i>Fraxinus excelsior</i>	jasan ztepilý	92	29	19	3,5	8	4	2	2	2	2	K	odkryté kořeny, betonová konstrukce		2024	invazivní, postupné odstranění	5
13	<i>Ailanthus altissima</i>	pajasan žláznatý	100	32	17	6	6	4	2	2	2	1	K	zasypaný kořenový krček	PB-OS	při realizaci	použití airspadu	3
14	<i>Prunus avium</i>	třešeň ptačí	100	32	14,5	2	5	4	3	3	3	2	N	asymetrický		2024	invazivní, postupné odstranění	5
15	<i>Ailanthus altissima</i>	pajasan žláznatý	70	22	18	7	2,5	3	4	4	3	2	N	zasypaný kořenový krček, dutiny	S-KV	akutní		5
16	<i>Ailanthus altissima</i>	pajasan žláznatý	174	55	20	8	6	4	3	3	2	2	N	kořeny mezi betonovou konstrukcí		akutní	invazivní, postupné odstranění	5
17	<i>Ailanthus altissima</i>	pajasan žláznatý	162	52	19	4	7	4	3	3	3	2	N	puklá borka		akutní	invazivní, postupné odstranění	5
18	<i>Ailanthus altissima</i>	pajasan žláznatý	143	46	17,5	8	5	4	3	3	2	3	N	puklá borka		akutní	invazivní, postupné odstranění	5
19	<i>Fraxinus excelsior</i>	jasan ztepilý	78	25	16,5	3,5	8	3	3	2	1	2	K	asymetrický, puklá borka		akutní	invazivní, postupné odstranění	5
20	<i>Fraxinus excelsior</i>	jasan ztepilý	74	24	13	1,5	7	3	2	3	2	2	K			při realizaci		3
21	<i>Fraxinus excelsior</i>	jasan ztepilý	84	27	16	2,5	6	3	1	2	1	1	K			při realizaci		3
22	<i>Ailanthus altissima</i>	pajasan žláznatý	132	42	15	4	8	4	2	3	2	2	N			akutní		2
23	<i>Ailanthus altissima</i>	pajasan žláznatý	68	22	16	4	7	3	1	1	2	1	K	odkryté kořeny, vrostlá trubka		při realizaci	invazivní, postupné odstranění	5
24	<i>Ailanthus altissima</i>	pajasan žláznatý	98	31	18,5	6	9	4	2	2	2	2	K	odkryté kořeny		při realizaci	invazivní, postupné odstranění	5
25	<i>Ailanthus altissima</i>	pajasan žláznatý	179	57	20	6	15	4	2	2	1	2	K	asymetrický, prorůstá plotem		při realizaci	invazivní, postupné odstranění	5



26	<i>Fraxinus excelsior</i>	jasan ztepilý	49	16	13	2,5	5	3	1	1	1	1	K			při realizaci	invazivní, postupné odstranění	5
27	<i>Ailanthus altissima</i>	pajasan žláznatý	134	43	19	1,5	12	4	2	2	1	2	K			při realizaci		2
28	<i>Ailanthus altissima</i>	pajasan žláznatý	139	44	17,5	2	10	4	2	3	2	2	K			při realizaci	invazivní, postupné odstranění	5
29	<i>Ailanthus altissima</i>	pajasan žláznatý	98	31	15,5	6	5	4	2	2	2	2	N	nakloněný, odkryté kořeny	S-KV	akutní	invazivní, postupné odstranění	5
30	<i>Ailanthus altissima</i>	pajasan žláznatý	34	17	16	8	5	3	2	2	1	1	K			při realizaci	invazivní, postupné odstranění	5
31	<i>Ailanthus altissima</i>	pajasan žláznatý	97	31	16,5	3	7	3	2	2	1	2	N	vícekmén		2024	invazivní, postupné odstranění	5
32	<i>Fraxinus excelsior</i>	jasan ztepilý	110	35	15,5	4	5	4	4	4	4	4	N	vícekmén, jeden kmén mrtvý	S-KV	Akutní	AKUTNI odstranění suchého kmene	5
33	<i>Ailanthus altissima</i>	pajasan žláznatý	88	28	16,5	1,5	10	4	2	2	1	2	K			při realizaci	invazivní, postupné odstranění	5
34	<i>Ailanthus altissima</i>	pajasan žláznatý	72	23	15	6	2	4	2	2	2	2	K	asymetrický. Převislý		při realizaci	invazivní, postupné odstranění	5
35	<i>Ailanthus altissima</i>	pajasan žláznatý	106	34	15	3,5	16	4	1	1	1	1	K			při realizaci	invazivní, postupné odstranění	5
36	<i>Ailanthus altissima</i>	pajasan žláznatý	80	25	15,5	2	8	4	1	1	1	1	K			při realizaci	invazivní, postupné odstranění	5
37	<i>Ailanthus altissima</i>	pajasan žláznatý	97	31	17	3,5	10	4	1	2	2	1	K	dutiny u kořnů, houba	S-TVV	při realizaci	dutiny, invazivní, post. odstranění	5
38	<i>Robinia pseudoaccacia</i>	trnovník akát	179	57	17	4	12	4	1	1	1	1	K			při realizaci	invazivní, postupné odstranění	5
39	<i>Robinia pseudoaccacia</i>	trnovník akát	158	50	20	4,5	8	4	2	2	1	1	K			při realizaci	invazivní, postupné odstranění	5
40	<i>Ailanthus altissima</i>	pajasan žláznatý	161	51	14,5	4,5	10	4	3	2	1	2	K			2024	invazivní, postupné odstranění	5
41	<i>Ailanthus altissima</i>	pajasan žláznatý	154	49	15	5	14	4	3	2	1	2	N			při realizaci	invazivní, postupné odstranění	5
42	<i>Ailanthus altissima</i>	pajasan žláznatý	132	42	18,5	2	14	4	2	2	1	2	K	vícekmén		při realizaci	invazivní, postupné odstranění	5
43	<i>Fraxinus excelsior</i>	jasan ztepilý	57	18	12	2,5	5	3	3	3	2	2	N	vícekmén	S-KV	2024	postupné odstranění	3
44	<i>Ailanthus altissima</i>	pajasan žláznatý	173	55	16	3	12	4	3	2	1	2	N	vícekmén		2024	invazivní, postupné odstranění	5
45	<i>Ailanthus altissima</i>	pajasan žláznatý	153	49	15	5,5	13	4	1	1	2	2	K	zasypaný kořenový krček		při realizaci	invazivní, postupné odstranění	5
46	<i>Sambucus nigra</i>	bez černý	47	24	8	2,5	7	4	3	3	2	2	N			akutní	postupné odstranění	4
47	<i>Acer pseudoplatanoides</i>	javor klen	79	25	12	3	4	4	3	3	2	2	N	zasypaný kořenový krček		akutní	postupné odstranění	4
48	<i>Ailanthus altissima</i>	pajasan žláznatý	108	34	9,5	4	8	3	2	2	1	2	K	tlustá suchá větev	S-RB	při realizaci	invazivní, postupné odstranění	5
49	<i>Ailanthus altissima</i>	pajasan žláznatý	119	38	18	4,5	10	4	1	1	1	1	K			při realizaci	invazivní, postupné odstranění	5
50	<i>Ailanthus altissima</i>	pajasan žláznatý	204	65	21,5	2,3	12	4	3	2	2	2	N	vícekmén, vrostlá trubka do kmene		2024	invazivní, postupné odstranění	5

E.10.1 BILANCE PLOCH

specifikace	stávající plocha	navržená plocha
zastavěná plocha	1974 m <sup>2</sup>	1010 m <sup>2</sup>
nezpevněná plocha	7518 m <sup>2</sup>	2324 m <sup>2</sup>
zpevněná plocha	8714 m <sup>2</sup>	14 872 m <sup>2</sup>