

ČESKÉ VYSOKÉ UČENÍ TECHNICKÉ V PRAZE
FAKULTA ARCHITEKTURY

BAKALÁŘSKÁ PRÁCE
LS 2023/2024



„KOSTEL – MONUMENT“
STUDIE K BP

Vypracoval:

Ústav:

Vedoucí práce:

Odborný konzultant:

NIKOLAI BRODNIKOV

15129 ÚSTAV NAVRHOVÁNÍ III

prof. Ing. arch. VLADIMÍR KRÁTKÝ

doc. Dipl. arch. LUIS MARQUES





U samého břehu Vltavy v oblasti Holešovic se nachází monumentální betonový kostel, jehož sochařský tvar dynamicky vyčnívá z jeho roviny. Jádru kostela visí nad vodou, otevírajíc panoramatickým prosklením výhled na nejdůležitější řeku země. Před vstupem do tohoto vznešeného prostoru návštěvník projde atriem - dvorkem pod otevřeným nebem. Interiér kostela je asketický, aby neodváděl věřící od vysokoduchovních myšlenek. Technické vybavení kostela odráží, že duchovno má místo i ve světě neustálého pokroku. Za zády věřících se nachází balkon s multimediálním prostorem, kde silný akustický systém dokáže vytáhnout zvuk z elektronických zařízení.

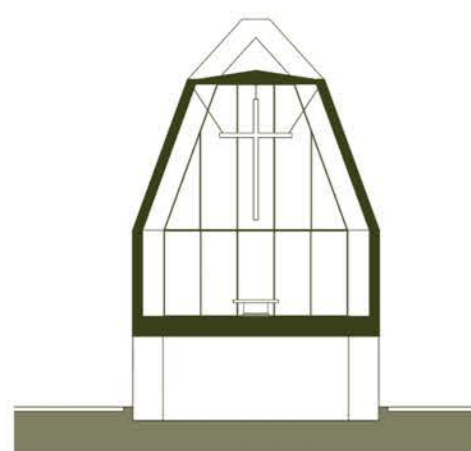

Section 1

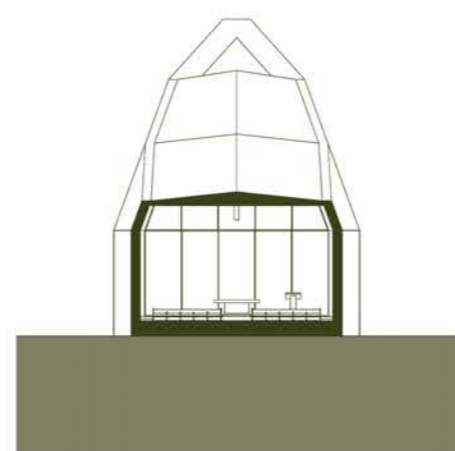

Section 2

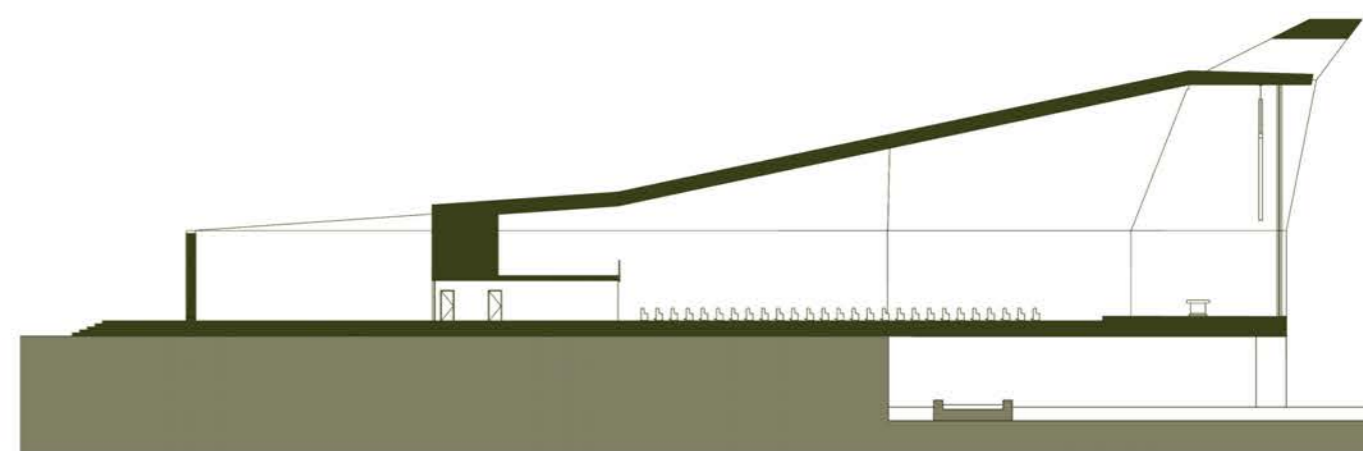

Section 3

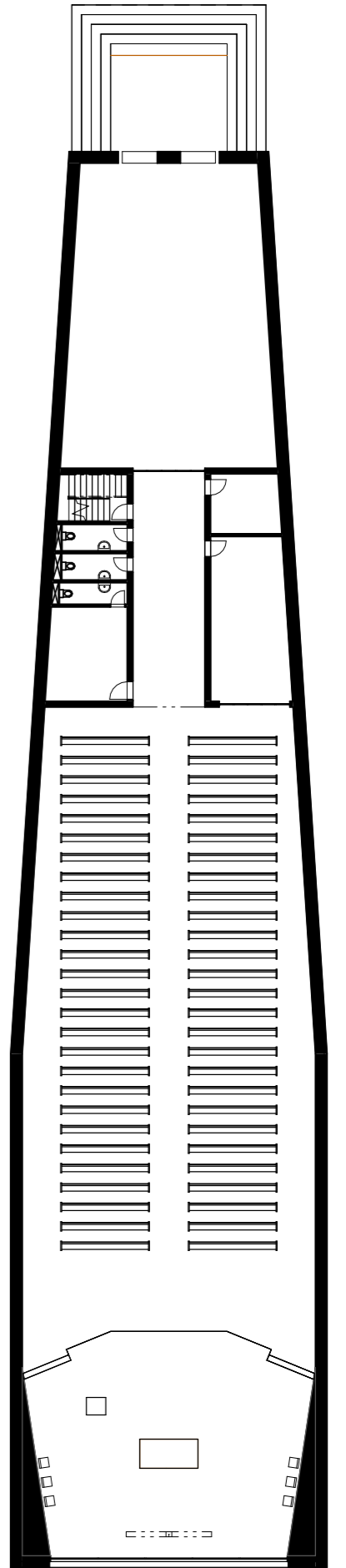
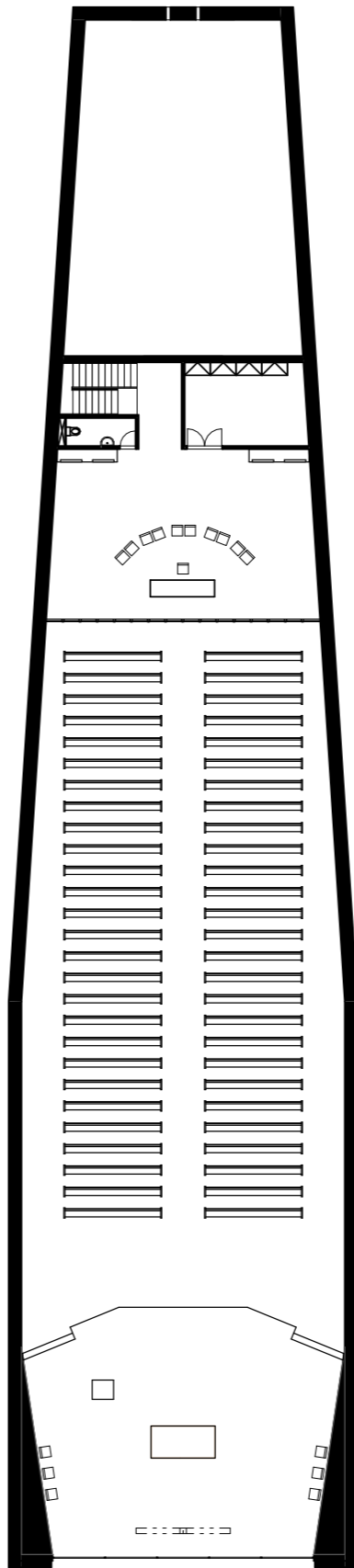

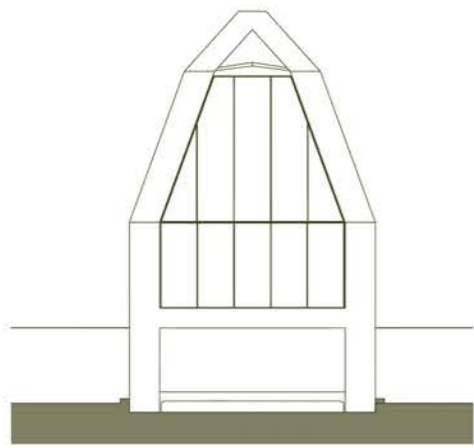

South-east

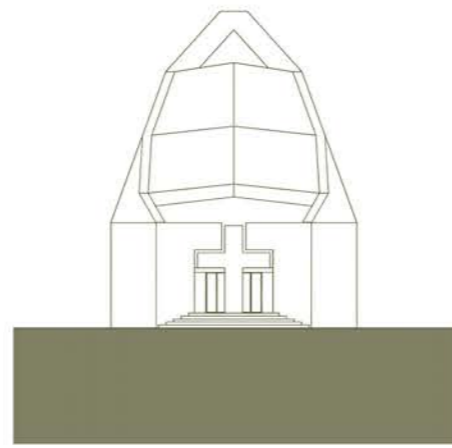

Northwest view

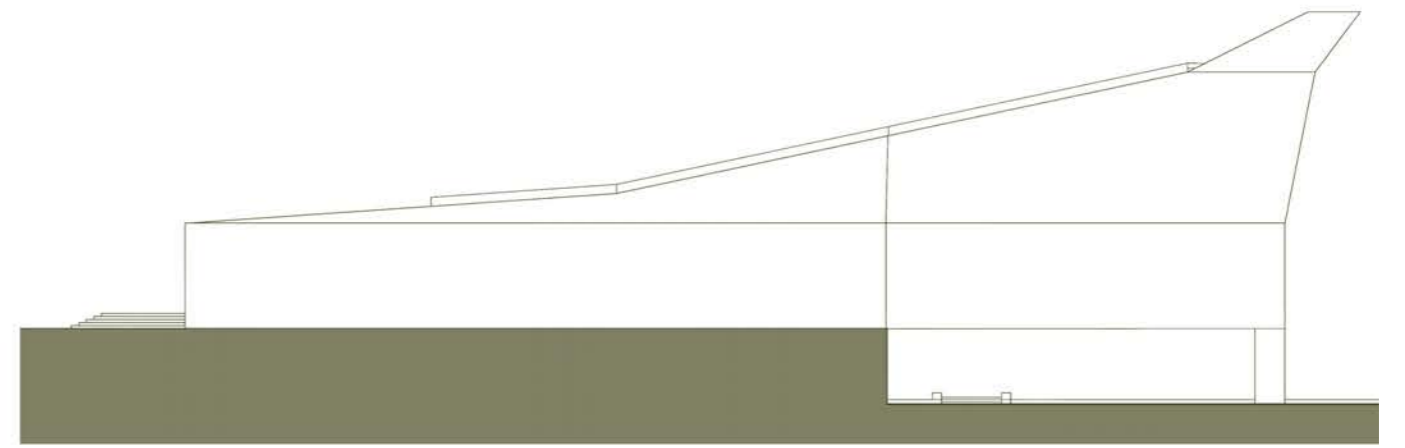

Southwest view



ČESKÉ VYSOKÉ UČENÍ TECHNICKÉ V PRAZE
FAKULTA ARCHITEKTURY

BAKALÁŘSKÁ PRÁCE
LS 2023/2024



„KOSTEL – MONUMENT“
BAKALÁŘSKÝ PROJEKT

Vypracoval:

Ústav:

Vedoucí práce:

Odborný konzultant:

NIKOLAI BRODNIKOV

15129 ÚSTAV NAVRHOVÁNÍ III

prof. Ing. arch. VLADIMÍR KRÁTKÝ

doc. Dipl. arch. LUIS MARQUES

ČESKÉ VYSOKÉ UČENÍ TECHNICKÉ V PRAZE
FAKULTA ARCHITEKTURY

BAKALÁŘSKÁ PRÁCE
LS 2023/2024



„KOSTEL – MONUMENT“

A. Průvodní technická zpráva

Obsah

A. Průvodní technická zpráva	1
A.1. Údaje o stavbě	1
A.1.1. Identifikační údaje stavby	1
A.1.2. Základní charakteristika stavby	1
A.1.3. Základní charakteristika pozemku	1
A.1.4. Inženýrské sítě a kapacita stavby.....	1
A.1.5. Údaje o zpracovateli projektové dokumentace	2
A.2. Členění stavby na objekty a technologická zařízení	2
A.3. Seznam vstupních podkladů	2

Vypracoval:

Ústav:

Vedoucí práce:

Odborný konzultant:

NIKOLAI BRODNIKOV

15129 ÚSTAV NAVRHOVÁNÍ III

prof. Ing. arch. VLADIMÍR KRÁTKÝ

doc. Dipl. arch. LUIS MARQUES

A. Průvodní technická zpráva

A.1. Údaje o stavbě

A.1.1. Identifikační údaje stavby

Název a účel stavby:	„Kostel – Monument“
Místo stavby:	Jateční 540, 170 00 Praha 7 – Holešovice, Česko
Druh stavby:	Novostavba
Účel projektu:	Bakalářská práce
Stupeň dokumentace:	Dokumentace pro stavební povolení
Datum zpracování:	Letní semestr 2023/2024

A.1.2. Základní charakteristika stavby

Navrhovaný objekt je novostavba. Jedná se o dvoupodlažní stavbu na pobřeží Vltavy v ulici Jateční v Praze 7 nedaleko Holešovické tržnice. Hlavním účelem stavby je provoz kostela. Tvar budovy je neortogonální, hlavní myšlenkou bylo vytvořit takzvaný sochařský betonový monument, který by stal dominantou okolí. Budova je navržena jako podélný kostel směrem k řece, oltář je vykonzolován nad dolním nábřežím. V přízemí se nacházejí hlavní prostor kostela, záchody pro návštěvníky, sakristie, technická místnost a místnost pro děti. V 2. nadzemním podlaží jsou umístěny balkón pro chór, strojovna VZT a záchod pro pracovníky.

A.1.3. Základní charakteristika pozemku

Pozemek se nachází na parcelách 1183/1 a 1184 v katastrálním území Holešovice, okres Hlavní město Praha. Ze východní strany je pozemek obklopen ulicí Na Maninách, ze severní strany ulicí Jateční. Z jižní strany pozemek hraničí s řekou Vltava. Podle územního plánu Hlavního města Prahy je pozemek klasifikován jako SV – všeobecně smíšené. *Hlavní využití: Plochy pro umístění polyfunkčních staveb nebo kombinaci monofunkčních staveb pro bydlení, obchod, administrativu, kulturu, veřejné vybavení, sport a služby, při zachování polyfunkčnosti území.* Návrh je v souladu s územním plánem. Pozemek je svažité směrem k řece, celkový výškový rozdíl je kolem 5 metrů.

Pozemek se nenachází v žádném ochranném nebo bezpečnostním pásmu, ani žádná taková pásma nevzniknou při stavebních úpravách. Pozemek se nachází v záplavovém území 100leté vody. Jelikož navrhovaný objekt je v bezprostřední blízkosti řeky, je nutné uvažovat s možností vzednutí vody, proto je navrhované řešení odolné proti vodě a také je zajištěná statická stabilita objektu.

V blízkosti pozemku jsou dostupné veškeré inženýrské sítě.

A.1.4. Inženýrské sítě a kapacita stavby

Inženýrské sítě

Přípojky na veškeré inženýrské sítě budou napojené z ulice Jateční – kanalizace, silnoproud, slaboproud a vodovodní přípojka. Vytápění bude řešeno napojením objektu na centrální síť zásobování teplem.

Kapacitní údaje

Zastavěná plocha: 865 m²
Obestavěný prostor: 10900 m³
Hrubá podlažní plocha: 1006 m²
Předpokládaná kapacita kostela: cca 580 osob

A.1.5. Údaje o zpracovateli projektové dokumentace

Zpracovatel projektové dokumentace:	Nikolai Brodnikov
Ateliér:	Krátký – Marques
Vedoucí práce:	prof. Ing. arch. Vladimír Krátký
Konzultanti:	
architektonicko-stavební řešení:	Ing. Luboš Káně, Ph.D.
stavebně konstrukční řešení:	doc. Ing. Karel Lorenz, CSc.
požárně bezpečnostní řešení:	Ing. Marta Bláhová
technická prostředí staveb:	doc. Ing. Lenka Prokopová, Ph.D.
realizace staveb:	Ing. Radka Navrátilová, Ph.D.
návrh interiéru recepce:	prof. Ing. arch. Vladimír Krátký doc. Dipl. arch. Luis Marques

A.2. Členění stavby na objekty a technologická zařízení

Seznam stavebních objektů:

SO 01	Hrubé terénní úpravy
SO 02	Kostel
SO 03	Atrium
SO 04	Vstupní schody
SO 05	Schodiště venkovní
SO 06	Přípojka vody
SO 07	Kanalizační přípojka
SO 08	Přípojka elektřiny
SO 09	Přípojka CZT
SO 10	Náměstí
SO 11	Čisté terénní úpravy

A.3. Seznam vstupních podkladů

Architektonická studie ARZBP – ZS 2023/2024, FA ČVUT, Ateliér Krátký – Marques
Zadání bakalářské práce od vedoucího ateliéru prof. Ing. arch. Vladimíra Krátkého
Fotodokumentace území
Mapové podklady území
Hydrogeologické průzkumy
Obecně platné normy, vyhlášky a předpisy
Technické listy výrobců
Stavební knihovna DEK

ČESKÉ VYSOKÉ UČENÍ TECHNICKÉ V PRAZE

FAKULTA ARCHITEKTURY

BAKALÁŘSKÁ PRÁCE

LS 2023/2024



„KOSTEL – MONUMENT“

B. Souhrnná technická zpráva

Vypracoval:

Ústav:

Vedoucí práce:

Odborný konzultant:

NIKOLAI BRODNIKOV

15129 ÚSTAV NAVRHOVÁNÍ III

prof. Ing. arch. VLADIMÍR KRÁTKÝ

doc. Dipl. arch. LUIS MARQUES

Obsah

B. Souhrnná technická zpráva	1
B.1. Popis území stavby	1
B.1.1. Charakteristika stavebního pozemku	1
B.1.2. Údaje o souladu s územně plánovací dokumentací	1
B.1.3. Výčet a závěry provedených průzkumů	1
B.1.4. Požadavky na demolice a kácení dřevin	1
B.1.5. Stávající ochranná a bezpečnostní pásma	1
B.1.6. Poloha vzhledem k záplavovému, poddolovanému území	1
B.1.7. Územně technické podmínky	1
B.1.8. Věcné a časové vazby na okolí	2
B.1.9. Seznam pozemků, na kterých se stavba provádí	2
B.2. Celkový popis stavby	2
B.2.1. Základní charakteristiky budovy a její užívání	2
B.2.2. Kapacity stavby	2
B.2.3. Podlažnost stavby	2
B.2.4. Trvalá nebo dočasná stavba	2
B.2.5. Urbanistické řešení	2
B.2.6. Architektonické řešení	2
B.2.7. Konstrukční a materiálové řešení	2
B.2.8. Celkové provozní řešení	3
B.2.9. Bezpečnost při užívání stavby	3
B.2.10. Zásady požárně bezpečnostního řešení	3
B.2.11. Úspora energie a tepelná ochrana	3
B.2.12. Požadavky na prostředí	3
B.2.13. Vliv na okolí – hluk	4
B.2.14. Ochrana před negativními účinky vnějšího prostředí	4
B.3. Připojení na technickou infrastrukturu	4
B.4. Dopravní řešení – doprava v klidu	4
B.5. Vegetace a terénní úpravy	4
B.5.1. Terénní úpravy	5
B.5.2. Použité vegetační prvky	5
B.5.3. Biotechnická opatření	5
B.6. Ekologie	5
B.7. Zásady organizace výstavby	5

B. Souhrnná technická zpráva

B.1. Popis území stavby

B.1.1. Charakteristika stavebního pozemku

Pozemek se nachází na parcelách 1183/1 a 1184 v katastrálním území Holešovice, okres Hlavní město Praha. Ze východní strany je pozemek obklopen ulicí Na Maninách, ze severní strany ulicí Jateční. Z jižní strany pozemek hraničí s řekou Vltava. Podle územního plánu Hlavního města Prahy je pozemek klasifikován jako SV – všeobecně smíšené. Hlavní využití: Plochy pro umístění polyfunkčních staveb nebo kombinaci monofunkčních staveb pro bydlení, obchod, administrativu, kulturu, veřejné vybavení, sport a služby, při zachování polyfunkčnosti území. Návrh je v souladu s územním plánem. Pozemek je svažité směrem k řece, celkový výškový rozdíl je kolem 5 metrů.

Pozemek je přístupný pro auta v severní části z ulice Jateční. Pěší přístup je zajištěn také z ulice Jateční, a navíc z nábřeží podél Vltavy za pomocí schodiště.

Vliv na okolí se projeví vybudováním nového schodiště, vysazením stromů v severní části staveniště a vybudováním náměstí před kostelem u ulice Jateční.

B.1.2. Údaje o souladu s územně plánovací dokumentací

Stavba je řešena v souladu s platným Pražským územním plánem a respektuje jeho výškové, hmotové, odstupové i koncepční limity.

B.1.3. Výčet a závěry provedených průzkumů

Podmínky zakládání vycházejí z geologické dokumentace vrtu HV-5 (186804). Hladina podzemní vody se nachází v hloubce 7,1 metrů. Podloží je tvořeno navážkou hlinitou. Základová spára je ve hloubce -7,9 m, a to ne v únosném podloží, bylo tedy zvoleno založení na pilotách o průměru 2000 mm a 800 mm do únosného podloží. Pod základovou deskou se nachází 500 mm podkladní vrstvy z prostého betonu pro uložení výztuže.

B.1.4. Požadavky na demolice a kácení dřevin

Nebudou prováděny žádné demoliční práce.

B.1.5. Stávající ochranná a bezpečnostní pásma

Pozemek se nenachází v žádném ochranném nebo bezpečnostním pásmu, ani žádná taková pásma nevzniknou při stavebních úpravách.

B.1.6. Poloha vzhledem k záplavovému, poddolovanému území

Pozemek se nachází v záplavovém území 100leté vody. Jelikož navrhovaný objekt je v bezprostřední blízkosti řeky, je nutné uvažovat s možností vzednutí vody, proto je navrhované řešení odolné proti vodě a také je zajištěná statická stabilita objektu.

B.1.7. Územně technické podmínky

Veškeré veřejné inženýrské sítě jsou rozmístěny podél ulice Jateční. Přípojky na inženýrské sítě budou napojené na tyto veřejné sítě – kanalizace, silnoproud, slaboproud, vodovod a centrální zásobování teplem. Hlavní vodoměrná soustava se nachází na pozemku ve vodoměrné šachtě. Vytápění bude řešeno pomocí vzduchotechniky s pomocným využitím podlahového topení a otopných těles. Zdrojem tepla je centrální zásobování teplem. Kanalizační přípojka je vedena pod základovou deskou a je opatřena čistící tvarovkou před

napojením na městskou kanalizační síť. Elektrická přípojka je vedena pod zemí do přípojkové skříňe u fasády objektu.

B.1.8. Věcné a časové vazby na okolí

Dům se bude stavět jako jeden komplex. Nejprve dojde k výstavbě základových konstrukcí a následně k výstavbě vrchní stavby.

B.1.9. Seznam pozemků, na kterých se stavba provádí

Pozemek se nachází na parcelách 1183/1 a 1184 v katastrálním území Holešovice, okres Hlavní město Praha.

B.2. Celkový popis stavby

B.2.1. Základní charakteristiky budovy a její užívání

Navrhovaný objekt je novostavba. Jedná se o dvoupodlažní stavbu na pobřeží Vltavy v ulici Jateční v Praze 7 nedaleko Holešovické tržnice. Hlavním účelem stavby je provoz kostela. Tvar budovy je neortogonální, hlavní myšlenkou bylo vytvořit takzvaný sochařský betonový monument, který by stal dominantou okolí. Budova je navržena jako podélný kostel směrem k řece, oltář je vykonzolován nad dolním nábřežím. V přízemí se nacházejí hlavní prostor kostela, záchody pro návštěvníky, sakristie, technická místnost a místnost pro děti. V 2. nadzemním podlaží jsou umístěny balkón pro chór, strojovna VZT a záchod pro pracovníky.

B.2.2. Kapacity stavby

Zastavěná plocha: 865 m²
Obestavěný prostor: 10900 m³
Hrubá podlažní plocha: 1006 m²
Předpokládaná kapacita galerie: cca 580 osob

B.2.3. Podlažnost stavby

Budova má celkem 2 nadzemních podlaží. V nejvyšším místě je výška atiky 22,229 m = 204,579 m.n.m. Bpv.

B.2.4. Trvalá nebo dočasná stavba

Jedná se o trvalou stavbu.

B.2.5. Urbanistické řešení

Budova se prostírá podél Vltavy směrem z jihu na sever. Z hlediska urbanistického řešení byla stavba navržena tak, aby vyčnívala z okolní zástavby a stala novou dominantou Holešovic. Mimo jiné je pro lepší komunikace mezi nábřežím a ulicí je navrženo venkovní schodiště podél stavby ze západní strany. Těsně vedle navrženého objektu nejsou situované žádné stavby.

B.2.6. Architektonické řešení

Kostel je především stavbou občanského vybavení, a podle jeho vzhledu a tvaru mělo by být jasné, že to není bytová nebo administrativní budova, ale je to kostel. Proto je stavba navržena netypického neortogonálního tvaru, aby vyčnívala z okolní zástavby.

B.2.7. Konstrukční a materiálové řešení

Zvolené materiály pro řešení objektu vyházejí hlavně z provozu a koncepce budovy. Fasáda je navržena z monolitického železobetonu ošetřeného ochranným nátěrem, který vytváří

jednotný povrch a zvýrazňuje tvar budovy. Nosnou konstrukcí stavby jsou železobetonová žebra v kombinaci s železobetonovými stěnami. V interiéru povrch stěn je tvořen akustickou textilií, která je zavěšena na lanech a zakrývá železobetonová žebra.

B.2.8. Celkové provozní řešení

Budova by měla sloužit k dennímu provozu a je dispozičně řešená jako jeden velký výstavní prostor se sekundárními místnostmi. Objekt je považován za objekt se shromažďovacím prostorem. Tento prostor slouží jako komunikace uvnitř stavby.

B.2.9. Bezpečnost při užívání stavby

Bezpečnost je zaručena samotným návrhem, který splňuje požadavek dle Nařízení Evropského parlamentu a Rady (EU) a Rady (EU) č. 305/2011 a vyhlášky č. 268/2009 Sb. o technických požadavcích na stavby. Pro zachování bezpečného užívání stavby a jeho technických zařízení bude nutná pravidelná kontrola alespoň jednou za 2 roky. Po 15 letech je doporučeno provádět kontrolu jednou ročně. Pravidelná kontrola obsahuje předepsanou údržbu technických zařízení, zábradlí a povrchů a užívání veškerých technických zařízení předepsaným způsobem.

B.2.10. Zásady požárně bezpečnostního řešení

Objekt splňuje požadavky příslušných platných požárně bezpečnostních norem. Únik z budovy je řešen pomocí nechráněných únikových cest. V 1.NP je únik zajištěn přímo na volné prostranství. Podrobnější požárně bezpečnostní řešení viz D.1.3. Požárně bezpečnostní řešení.

B.2.11. Úspora energie a tepelná ochrana

Celková konstrukce objektu je navržena tak, aby splňovala normové (respektive doporučené) hodnoty součinitele prostupu tepla U jednotlivých konstrukcí podle ČSN 73 0540-2:2007 Tepelná ochrana budov – část 2: Požadavky. Energetická náročnost budovy bude v souladu se zákonem č. 406/2000 Sb., v platném znění. Roční potřeba energie na vytápění je 18,117 kWh/m². budova má energetickou náročnost třídy A. Podrobnější výpočty a specifikace viz. v samostatné části D.1.4. Technika prostředí staveb.

B.2.12. Požadavky na prostředí

Bližší specifikace viz. samostatná část D.1.4. Technika prostředí staveb.

Vzduchotechnika

Objekt je teplovzdušně vytápěn a větrán pomocí centrální vzduchotechniky. Vzduchotechnická jednotka je umístěna v 2. nadzemním podlaží a je vybavena rekuperací. Do jednotky je vzduch z exteriéru nasáván přes mřížku, kde je dále teplotně a vlhkostně upravován. Ohřev vzduchu probíhá v ohřívacím dílu jednotky, který je napojen na zdroj tepla (Centrální zásobování teplem). Vzduch do interiéru je distribuován vzduchotechnickým potrubím za pomoci ventilátorů.

Vytápění a chlazení

Zdrojem tepla je centrální síť zásobování teplem, na kterou je navržený napojen pomocí přípojky a výměníku tepla, který je umístěn v technické místnosti v 1.NP objektu. Pak je výměník tepla napojen na hlavní rozdělovač/sběrač. Budova bude vytápěna vzduchotechnikou v kombinaci s podlahovým topením. Vzduchotechnika slouží jako hlavní a setrvačný systém vytápění. Podlahové topení je sekundárním zdrojem vytápění. Od hlavního rozdělovače/sběrače jsou rozvody vedeny do VZT jednotek v 2.NP objektu, otopných těles v sakristii a hygienických zázemí, a také do zásobníků teplé vody, které jsou umístěny vedle hygienických zázemí v každém podlaží. Chlazení není v rámci objektu navrženo.

Vodovod

Vodovodní přípojka objektu je přivedena z hlavního vodovodního řádu z ulice Jateční. Přípojka vede do technické místnosti v 1.NP, kde je umístěn hlavní uzávěr vody. Poté je voda rozvedena samostatnými potrubí do jednotlivých zařizovacích předmětů.

Kanalizace

Objekt je připojen na veřejnou kanalizační síť města. Kanalizační přípojka je napojena na vnější kanalizační řád PE potrubím profilu DN 150. Jednotlivé stoupací potrubí jsou navrženy světlosti DN 100, připojovací potrubí zařizovacích předmětů potom tloušťky DN 100, DN 70 a DN 50. V objektu je vedení umístěno v šachtách, předstěnách anebo ve drážkách stěn. Ležaté rozvody jsou minimálního spádu 3 %. Všechny větve budou vyvedeny nad střechu a osazeny odvětrávacím komínkem anebo opatřeny provzdušňujícím ventilem. Pod základovou deskou se napojí na svodné potrubí, které povede směrem do hlavní kanalizační stoky pod sklonem 2 %. Všechny úhlové spoje budou vždy řešeny tvarovkami maximálního úhlu 45°.

Objekt má šikmou střechu, jejíž odvodnění je zajištěno střešními za atikovými žlaby, které vedou do vpustí DN 100. Voda bude svedena pomocí dešťového kanalizačního potrubí do řeky Vltavy. Dešťová voda nebude zpětně využívána.

B.2.13. Vliv na okolí – hluk

Zdroj hluku z objektu jsou vzduchotechnické jednotky v 2.NP, které budou navrženy dle místních hlukových regulací a bude provedeno kontrolní měření po dokončení objektu.

B.2.14. Ochrana před negativními účinky vnějšího prostředí

Skladby konstrukcí spodní stavby a základů nepodsklepené části objektu splňují místní požadavky na izolaci proti radonu. Stavba se nenachází na území s bludnými proudy. Stavba se nenachází v seizmicky aktivním území. Ochrana před hlukem není zvlášť řešena, jsou použity standardní řešení pro neprůzvučnost obvodového pláště. Okna jsou osazena izolačními dvojskly, obvodový plášť s nosnou stěnou z železobetonu má taktéž solidní akustický útlum. Protipovodňová opatření nejsou řešena v rámci projektu, ale jelikož navrhovaný objekt je v bezprostřední blízkosti řeky, je nutné uvažovat s možností vzedmutí vody, proto je navrhované řešení odolné proti vodě a také je zajištěná statická stabilita objektu.

B.3. Připojení na technickou infrastrukturu

Bližší specifikace viz. samostatná část D.1.4. Technika prostředí staveb.

Vodovodní přípojka:

Vnitřní vodovod je napojen pomocí plastové vodovodní přípojky DN 80 na veřejný vodovodní řád. Vodoměrná sestava je umístěna na pozemku.

Kanalizační přípojka: Splašková voda je odváděna přes výstupní šachty až do suterénu, kde jí svodné potrubí odvádí k uličnímu řádu. Kanalizační přípojka je navržena z PE, DN 150.

Elektro přípojka: Objekt je napojen na místní silnoproudou a síť. Přípojka bude umístěna v přípojkové skříni (u východní fasády). V přípojkové skříni bude umístěn hlavní elektroměr.

B.4. Dopravní řešení – doprava v klidu

V bezprostředním okolí řešeného objektu bylo navrženo povrchové parkoviště podél ulice Jateční. Všechny parkovací stání splňují požadavky Pražských stavebních předpisů na počet parkovacích stání.

B.5. Vegetace a terénní úpravy

B.5.1. Terénní úpravy

V současné době je pozemek v neudržovaném volně bujícím stavu. Na řešeném území proběhne čištění dřevin a následně bude sejmuta ornice, která bude použita na budoucí čisté terénní úpravy. Stavební jáma bude zasypána na místě vytěženou zeminou a řádně zhutněna, aby nedošlo ke změně hydrogeologických podmínek v písčitém souvrství.

B.5.2. Použité vegetační prvky

V rámci území budou vysazeny nové stromy viz. značení dřevin – Koordinační situační výkres – C.3.

B.5.3. Biotechnická opatření

Není předmětem rozsahu zpracované dokumentace.

B.6. Ekologie

Vliv na životní prostředí – ovzduší, hluk, voda, odpady a půda
Stavba nebude mít negativní vliv na své okolí.

Vliv na přírodu a krajinu – ochrana dřevin, ochrana památných stromů, ochrana rostlin a živočichů, zachování ekologických funkcí a vazeb v krajině apod.
Stavba nebude mít negativní vliv na své okolí a nenachází se v žádné ochranné zóně tohoto typu.

Vliv na soustavu chráněných území Natura 2000
V blízkosti objektu se nenachází žádná z ptačích oblastí ani evropská významná lokalita pod ochranou Natura 2000.

Navrhovaná ochranná a bezpečnostní pásma, rozsah omezení a podmínky ochrany podle jiných právních předpisů
Nejsou navržena žádná ochranná a bezpečnostní pásma.

B.7. Zásady organizace výstavby

Viz. samostatná část PD D.2. Dokumentace realizace stavby

ČESKÉ VYSOKÉ UČENÍ TECHNICKÉ V PRAZE
FAKULTA ARCHITEKTURY

BAKALÁŘSKÁ PRÁCE
LS 2023/2024



„KOSTEL – MONUMENT“

C. Situační výkresy

Obsah

C.1. Situace širších vztahů	1
C.2. Katastrální situace.....	2
C.3. Koordinační situace.....	3

Vypracoval:

Ústav:

Vedoucí práce:

Odborný konzultant:

NIKOLAI BRODNIKOV



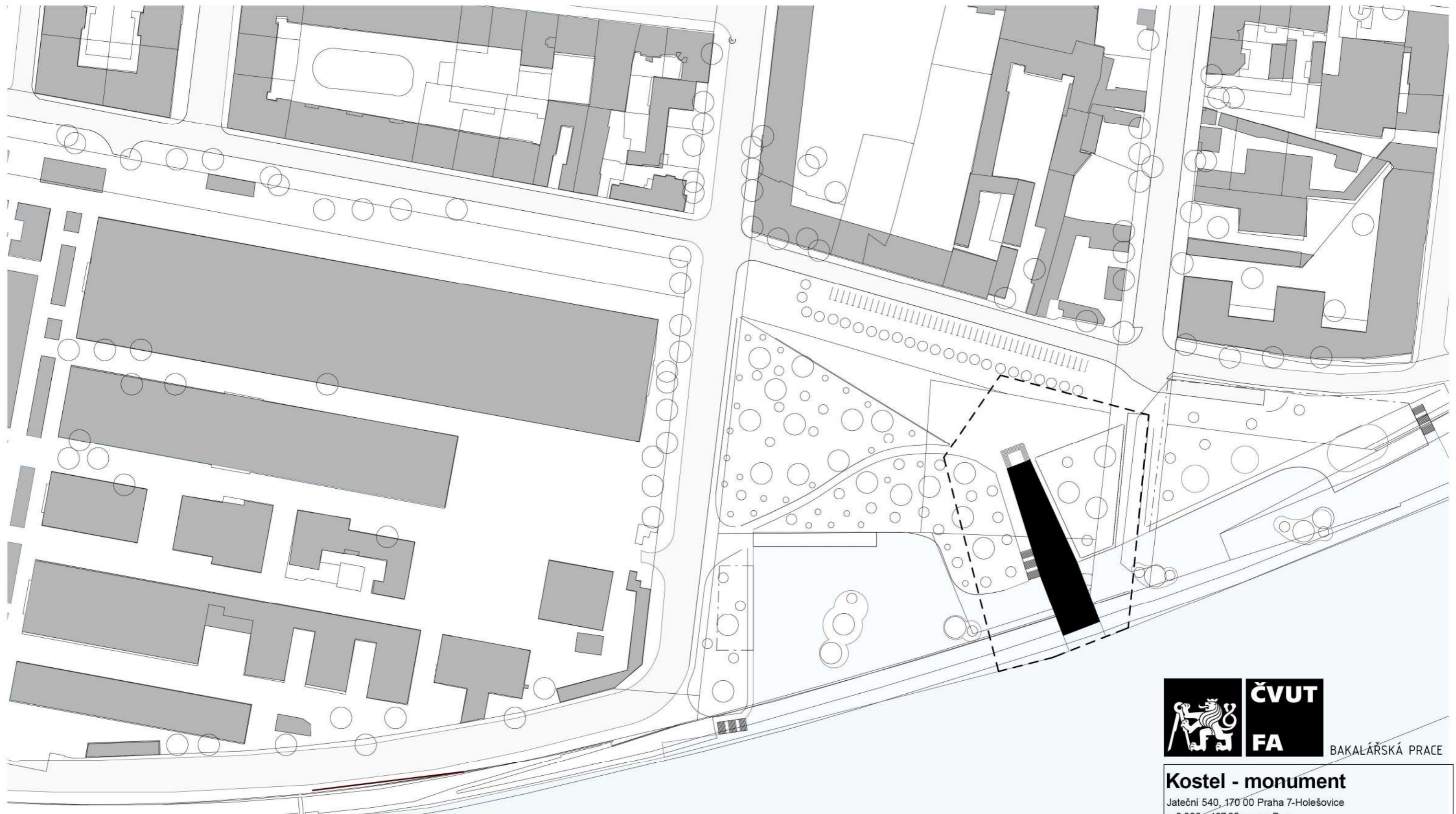

15129 ÚSTAV NAVRHOVÁNÍ III

prof. Ing. arch. VLADIMÍR KRÁTKÝ

doc. Dipl. arch. LUIS MARQUES



LEGENDA

	navrhované stromy
	navrhovaný objekt
	stávající zástavba
	hranice pozemku



BAKALÁŘSKÁ PRACE

Kostel - monument

Jateční 540, 170 00 Praha 7-Holešovice
 +-0.000≐ 187.35 m.n.m Bpv

ÚSTAV 15129 Ústav navrhování III
 VEDOUCÍ ÚSTAVU prof. Ing. arch. LADISLAV LÁBUS, Hon. FAIA
 VEDOUCÍ PRACE prof. Ing. arch. VLADIMÍR KRÁTKÝ

ODBORNÝ KONZULTANT doc. Dipl. arch. LUIS MARQUES

SEMESTR LS 2023/2024
 AUTOR VÝKRESU Brodníkov Nikolai

ČÁST C. Situační výkresy MĚŘITKO 1:1500
 NÁZEV VÝKRESU ČÍSLO C.1.
 Situace širších vztahů

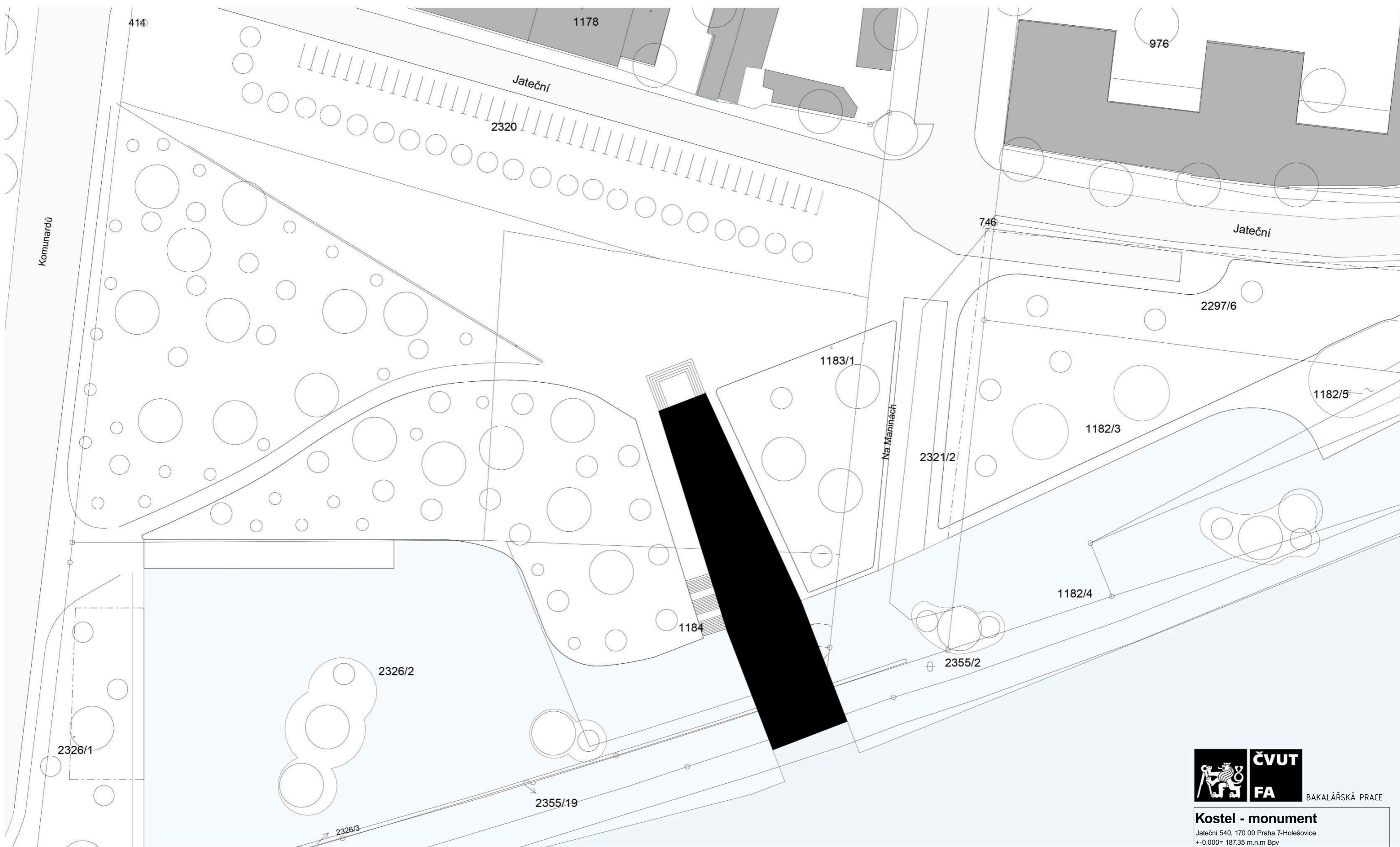

LEGENDA

-  katastrální hranice
-  navrhovaný objekt
-  stávající zástavba
-  parcelní číslo



ČVUT
FA

BAKALÁŘSKÁ PRÁCE

Kostel - monument
 Jateční 540, 170 00 Praha 7-Holešovice
 +-0.000= 187.35 m.n.m Bpv

ÚSTAV 15129 Ústav navrhování III
 VEDOUCÍ ÚSTAVU prof. Ing. arch. LADISLAV LÁBUS, Hon. FAIA
 VEDOUCÍ PRÁCE prof. Ing. arch. VLADIMÍR KRÁTKÝ

ODBORNÝ KONZULTANT doc. Dipl. arch. LUIS MARQUES

SEMESTR LS 2023/2024
 AUTOR VÝKRESU Brodňikov Nikolai

ČÁST C. Situační výkresy MĚŘITKO 1:500
 NÁZEV VÝKRESU ČÍSLO C.2.
 Katastrální situace



LEGENDA

terén a území

- katastrální hranice
- parcelní číslo
- zpevněná plocha
- asfaltová silnice
- zeleň
- hranice pozemku
- stávající strom
- bouraný strom
- navrhovaný strom

technická infrastruktura

- vodovodní řád
- vodovod přípojka
- kanalizace
- kanalizační přípojka
- elektro vedení
- elektro přípojka
- centrální zasobování teplem
- podzemní požární hydrant
- vodoměrná soustava
- revizní šachta
- VS
- RŠ

zástavba

- navrhovaný objekt
- stávající zástavba
- vstup do objektu
- požárně nebezpečný prostor

SEZNAM SO

- SO 01 Hrubé terénní úpravy
- SO 02 Přípojka vody
- SO 03 Kanalizační přípojka
- SO 04 Přípojka elektřiny
- SO 05 Přípojka CZT
- SO 06 Kostel
- SO 07 Atrium
- SO 08 Vstupní schody
- SO 09 Schodiště venkovní
- SO 10 Náměstí
- SO 11 Čisté terénní úpravy



Kostel - monument	
Jateční 540, 170 00 Praha 7-Holešovice +0.000= 187.35 m.n.m Bpv	
ÚSTAV	15129 Ústav navrhování III
VEDOUcí ÚSTAVU	prof. Ing. arch. LADISLAV LÁBUS, Hon. FAIA
VEDOUcí PRACE	prof. Ing. arch. VLADIMÍR KRÁTKÝ
ODBOBNÝ KONZULTANT	doc. Dipl. arch. LUIS MARQUES
SEMESTR	LS 2023/2024
AUTOR VÝKRESU	Brodnikov Nikolai
ČÁST	C. Situační výkresy
NÁZEV VÝKRESU	Koordináční situace
MĚŘITKO	1:400
ČÍSLO	C.3.

BAKALÁŘSKÁ PRÁCE
LS 2023/2024



„KOSTEL – MONUMENT“

D.1.1. Architektonicko stavební řešení

Vypracoval: NIKOLAI BRODNIKOV
Ústav: 15129 ÚSTAV NAVRHOVÁNÍ III
Vedoucí práce: prof. Ing. arch. VLADIMÍR KRÁTKÝ
Odborný konzultant: Ing. LUBOŠ KÁNĚ, Ph.D.

Obsah

D.1.1. Architektonicko stavební řešení.....	1
D.1.1.1. Technická zpráva	1
D.1.1.1.1. Účel objektu	1
D.1.1.1.2. Architektonické, výtvarné, materiálové, dispoziční a provozní řešení	1
D.1.1.1.3. Kapacity, užité plochy, obestavěný prostor, provozní řešení.....	1
D.1.1.1.4. Konstrukční a stavebně technické řešení.....	1
D.1.1.1.5. Tepelně technické vlastnosti	4
D.1.1.2. Výkresová část.....	5
D.1.1.2.1. Půdorysy.....	5
D.1.1.2.2. Řez podélný.....	6
D.1.1.2.3. Řez příčný 1.....	7
D.1.1.2.4. Řez příčný 2.....	8
D.1.1.2.5. Pohledy východní a západní	9
D.1.1.2.6. Pohledy severní a jižní	10
D.1.1.2.7. Skladby konstrukcí.....	11
D.1.1.2.8. Detail ostění okna	12
D.1.1.2.9. Detail atiky	13
D.1.1.2.10. Detail přerušení tepelného mostu	14
D.1.1.2.11. Detail kotvení akustické textilie.....	15
D.1.1.2.12. Tabulka oken a dveří.....	16

D.1.1. Architektonicko stavební řešení

D.1.1.1. Technická zpráva

D.1.1.1.1. Účel objektu

Řešeným objektem je novostavba kostela na pobřeží Vltavy v ulici Strakonická v ulici Jateční v Praze 7 nedaleko Holešovické tržnice. Hlavním účelem stavby je provoz kostela. Tvar budovy je neortogonální, hlavní myšlenkou bylo vytvořit takzvaný sochařský betonový monument, který by stal dominantou okolí. Budova je navržena jako podélný kostel směrem k řece, oltář je vykonzolován nad dolním nábřežím. V přízemí se nacházejí hlavní prostor kostela, záchody pro návštěvníky, sakristie, technická místnost a místnost pro děti. V 2. nadzemním podlaží jsou umístěny balkón pro chór, strojovna VZT a záchod pro pracovníky.

D.1.1.1.2. Architektonické, výtvarné, materiálové, dispoziční a provozní řešení

Kostel je především stavbou občanského vybavení, a podle jeho vzhledu a tvaru mělo by být jasné, že to není bytová nebo administrativní budova, ale je to kostel. Proto je stavba navržena netypického neortogonálního tvaru, aby vyčnívala z okolní zástavby. Budova se prostírá od ulice Jateční k Vltavě směrem z severu na jih. Z hlediska urbanistického řešení byla stavba navržena tak, aby vyčnívala z okolní zástavby a stala novou dominantou Holešovic. Mimo jiné je pro lepší komunikace mezi nábřežím a ulicí je navrženo venkovní schodiště podél stavby ze západní strany.

Budova je přístupná pro návštěvníky z ulice Jateční, z nábřeží podél Vltavy se dá vejít venkovním schodištěm na náměstí před kostelem. Nosnou konstrukcí stavby jsou železobetonová žebra v kombinaci s železobetonovými stěnami.

Zvolené materiály pro řešený objekt vyházejí hlavně z provozu a koncepce budovy. Fasáda je navržena z monolitického železobetonu ošetřeného ochranným nátěrem, který vytváří jednotný povrch a zvýrazňuje tvar budovy. Nosnou konstrukcí stavby jsou železobetonová žebra v kombinaci s železobetonovými stěnami. V interiéru povrch stěn je tvořen akustickou textilií, která je zavěšena na lanech a zakrývá železobetonová žebra.

Budova je dispozičně řešená jako jeden velký prostor se sekundárními místnostmi.

D.1.1.1.3. Kapacity, užité plochy, obestavěný prostor, provozní řešení

Objekt má celkem 2 nadzemních podlaží. Střecha objektu je šikmá směrem k severu. V nejvyšším místě je výška atiky 22,229 m = 204,579 m.n.m. Bpv.

Zastavěná plocha: 865 m²

Obestavěný prostor: 10900 m³

Hrubá podlažní plocha: 1006 m²

Obsazenost objektu osobami: 581 osoby

D.1.1.1.4. Konstrukční a stavebně technické řešení

D.1.1.1.4.1. Základové konstrukce

Pozemek se nachází v průměrné výšce 187,35 m.n.m., Bpv a je svažité směrem k jihu, k řece. Podmínky zakládání vycházejí z geologické dokumentace vrtu HV-13 (664838). Hloubka podzemní vody je 7,21 metrů pod úroveň terénu. Podloží je tvořeno navážkou hlinitou. Základová spára je ve hloubce -7,9 m, a to ne v

únosném podloží, bylo tedy zvoleno založení na pilotách o průměru 2000 mm a 800 mm do únosného podloží. Pod základovou deskou se nachází 500 mm podkladní vrstvy z prostého betonu pro uložení výztuže.

D.1.1.1.4.2. Zajištění stavební jámy

Základová spára v jižní části objektu je v hloubce -7,900 m. Hladina podzemní vody se nachází v hloubce -7,210 m. Stavební jáma bude kvůli blízkosti k řece a podzemní vodě vymezena vetknutými štětovnicovými stěnami. Ty budou zapuštěny pomocí vibro-beranění a zámkově spojeny. Vzdálenost od obvodové konstrukce bude 1,4 metru.

Základová spára v severní části objektu je ve výšce + 4,200 m = 186,55 m.n.m. Bpv. V této části bude stavební jáma zajištěna svahem 1:1.

D.1.1.1.4.3. Hydroizolace spodní stavby

Hydroizolace spodní stavby je navržena z modifikovaných asfaltových pásů (3 vrstvy), které jsou položeny na podkladní beton tloušťky 500 mm. Místa prostupů výztuží ze základových pilot do nosné konstrukce samotného objektu budou ošetřena epoxidovou stěrkou.

D.1.1.1.4.4. Svislé a vodorovné nosné konstrukce

Obvodové konstrukce samotného objektu jsou tvořeny železobetonovými monolitickými stěnami tl. 200 mm. Nosné železobetonové stěny uvnitř objektu mají tl. 200 mm. Nosná železobetonová žebra mají různé rozměry v závislosti na rozponu střechy (viz. výkresovou část D.1.2.2).

Stropní konstrukce je tvořena železobetonovou monolitickou deskou tl. 220 mm. Základová deska je tloušťky 300 mm, v jižní části objektu je vysunuta nad terénem, tam je řešena jako železobetonová monolitická kazetová deska o celkové tloušťce 925 mm., kazety jsou čtvercového tvaru o rozměrech 750 x 750 mm, hloubka kazet je 675 mm. Střecha je řešena jako železobetonová monolitická, tloušťky 200 mm, nesená železobetonovými žebry.

D.1.1.1.4.5. Železobetonové konstrukce

Železobetonové konstrukce objektu jsou monolitické a tvoří veškeré nosné konstrukce objektu (stěny, žebra, stropní desky a střechu).

Beton: C 30/37

Ocel: B500B

Monolitická železobetonová stěna

tl. 200 – obvodové konstrukce

tl. 300 – obvodové konstrukce v atriu

Desky: tl. 220, 300 a 925 mm

Žebra: 400 x 600 mm, 400 x 800 mm, 400 x 1000 mm

D.1.1.1.4.6. SDK konstrukce

SDK konstrukce jsou použity pro instalační předstěny a jako příčky mezi jednotlivými prostory (např. záchody). Spáry jsou zasádovány, přebroušeny a finální vrstvu tvoří šedý nátěr, imitující pohledový beton.

D.1.1.1.4.7. Systém zavěšení akustické textilie

Z interiérové strany jsou obvodové stěny a střecha zakryté akustickou textilií, která je zavěšena na ocelových lanech. Je použita látka z recyklované bavlny

Stairville Sound Absorber Pro 500g/m² Bk s povrchovou úpravou třídy reakce na oheň B1 (zpomalovač hoření) podle DIN 4102. Textilie bude zavěšená jednotlivými kusy o rozměrech 1100 x 1100 mm, a dále podle geometrického tvaru objektu může se tvar a rozměr jednotlivých kusů lišit. Každý kus textilie má po obvodu pevnější část, pomocí které je zavěšená na lánech. Ve jednotlivých textiliích pod střechou objektu jsou udělaný prostupy pro vyústky vzduchotechnického potrubí.

Lána jsou navrženy z oceli, průměru 12 mm. Podélná a příčná lána tvoří čtvercovou síť pro zavěšení jednotlivých kusů textilií. Jsou navrženy konstrukční vodorovné pruty, které jsou zakotveny do železobetonových žebér, vždy mezi dvěma žebry. Na ty pruty jsou pak zavěšeny svislá lána, které jsou zakotveny dole do základové žb desky. Nakonec jsou navržena vodorovná lána, které jsou napnuty mezi dvěma příčnými zdmi a přikotveny z železobetonovým žebřím.

D.1.1.1.4.8. Schodiště

Schodiště je řešeno jako točité ocelové prefabrikované uložené na stropní desku bez mezipodesty. V rámci bakalářské práce není toto schodiště podrobně řešeno.

D.1.1.1.4.9. Zábradlí

U vnitřního schodiště zábradlí je svařeno z ocelových žárově zinkovaných součástí a je doplněno ocelovými sloupky a madlem z nerezové oceli 50 mm.

D.1.1.1.4.10. Podlahy

V celém objektu je navržena těžká plovoucí podlaha s nášlapnou vrstvou z velkoformátových železobetonových panelů s epoxidovou stěrkou. Podlaha je doplněna kročejovou izolací tl. 60 mm. S ohledem na umístění skladby podlahy je doplněna tepelnou izolací z PIR desek – v 1.NP na zemině tl.160 mm, v 1.NP tl. 400 mm. Další specifikaci viz. skladby konstrukcí.

D.1.1.1.4.11. Střechy

Hlavní střecha objektu je řešena jako nepochozí střecha z monolitického železobetonu, se zateplením zevnitř nosné konstrukce. Jako tepelně izolační vrstva jsou použity desky PUR o tloušťce 120 mm. Střecha je vyspádována do střešních za atikových žlabů, které vedou do střešních vpustí.

D.1.1.1.4.12. Výplně otvorů

D.1.1.1.4.12.1. Okna

Jediné okno do exteriéru je navrženo hliníková, přikotvené k ocelovým nosníkům, a požární odolností: EI 15 DP3. Mají dvojitě izolační zasklení a kování celoobvodové. $U_w = \max 0,7 \text{ W}/(\text{m}^2\text{K})$

D.1.1.1.4.12.2. Dveře

Hlavní vstupní dveře jsou navrženy jako dvoukřídlé hliníkové s izolačním trojsklem, nadsvětlíkem a bočními světlíky. Prahy vstupních dveří nepřesahují výšku 20 mm. Dveře jsou provedeny předřazenou montáží a disponují paropropustnými expanzními páskami po celém obvodu rámu. Interiérové dveře jsou navrženy jako hliníkové jednokřídlé otočné, řízené zavírání kliku z nerezové kartáčované oceli. Detailní specifikace viz. tabulka dveří a oken.

D.1.1.1.4.13. Omítky

Vnitřní omítky budou provedeny na sádkartonových konstrukcích, aby se vytvořila povrchová úprava pohledový beton.

D.1.1.1.4.14. Obklady a dlažby

Keramické obklady se nachází v hygienických zázemí. Formát obkladu je 150 x 150 mm o tl. 10 mm. Obklady jsou přesně řezané, s minimálními spárami.

D.1.1.1.5. Tepelně technické vlastnosti

Obvodová konstrukce je zateplena ze strany interiéru, tloušťka izolantu PUR je 120 mm. Součinitel tepelné vodivosti obvodové stěny byl stanoven $U = 0,2 \text{ W}/\text{m}^2\text{K}$ a splňuje tak požadavky ČSN 73 0540-2-2007. Energetický štítek budovy byl vypočten jako A. Veškeré konstrukce na pomezí interiéru a exteriéru byly vyhodnoceny jako vyhovující. Orientační výpočet energetického štítku je uveden v části dokumentace D.1.4. Technika prostředí staveb.

D.1.1.2. Výkresová část

- D.1.1.2.1. Půdorysy
- D.1.1.2.2. Řez podélný
- D.1.1.2.3. Řez příčný 1
- D.1.1.2.4. Řez příčný 2
- D.1.1.2.5. Pohledy východní a západní
- D.1.1.2.6. Pohledy severní a jižní
- D.1.1.2.7. Skladby konstrukcí
- D.1.1.2.8. Detail ostění okna
- D.1.1.2.9. Detail atiky
- D.1.1.2.10. Detail přerušení tepelného mostu
- D.1.1.2.11. Detail kotvení akustické textilie
- D.1.1.2.12. Tabulka oken a dveří

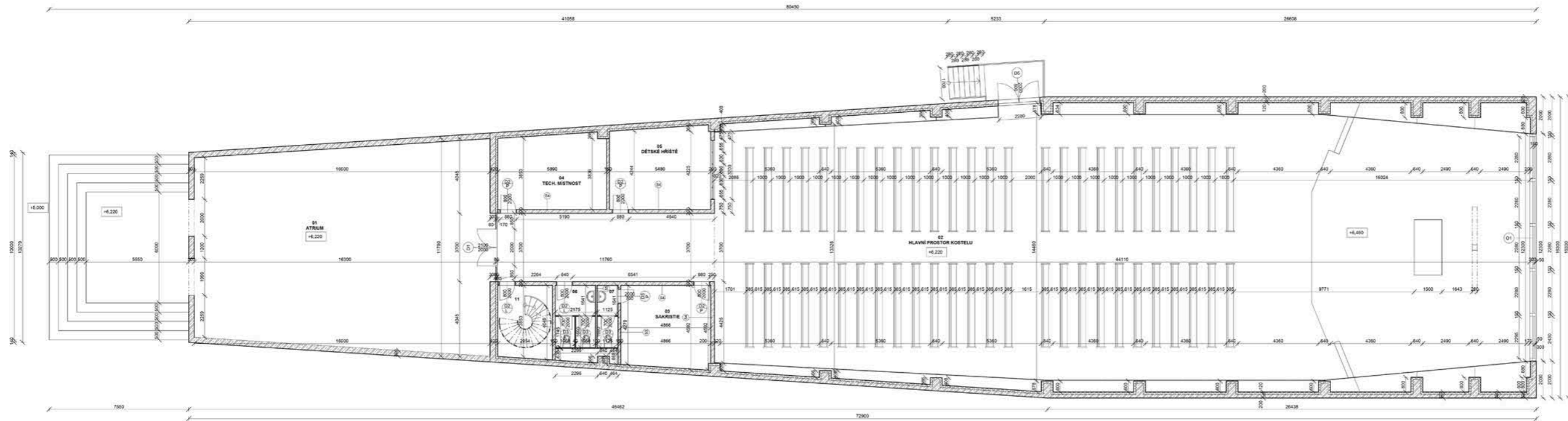

LEGENDA

- Železobeton
- cihelná zdivoká káma
- tepelná izolace, XPS
- terén, zemina navazaná
- terén, zemina původní

ČÍSLO	NÁZEV MÍSTNOSTI	PLOCHA
01	ATRUM	172 m ²
02	HLAVNÍ PROSTOR KOSTELU	659,92 m ²
03	SAKRISTIE	20,02 m ²
04	TECH. MÍSTNOST	16,76 m ²
05	DĚTSKÉ MÍSTĚ	28,2 m ²
06	WC	6 m ²
07	WC	4,84 m ²
08	STROJOVNA VZT	26,19 m ²
09	HUDEBNÍ BALKON	111,67 m ²
10	WC	4,22 m ²
11	SCHODIŠTĚ	10,06 m ²

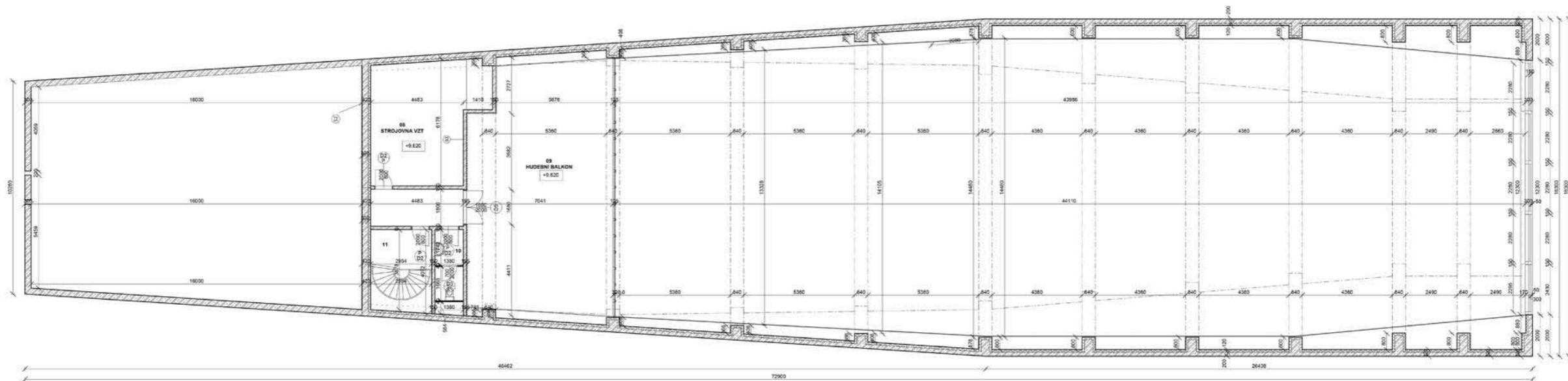

Kostel - monument
 Jateční 540, 170 00 Praha 7-Holešovice
 +42.000+ 187.35 m.n.m. BvP

ústav 15129 Ústav navrhování III
 vedoucí ústavu prof. Ing. arch. LADISLAV LÁBLUS, Hon. FAIA
 vedoucí práce prof. Ing. arch. VLADIMÍR KRÁTKÝ



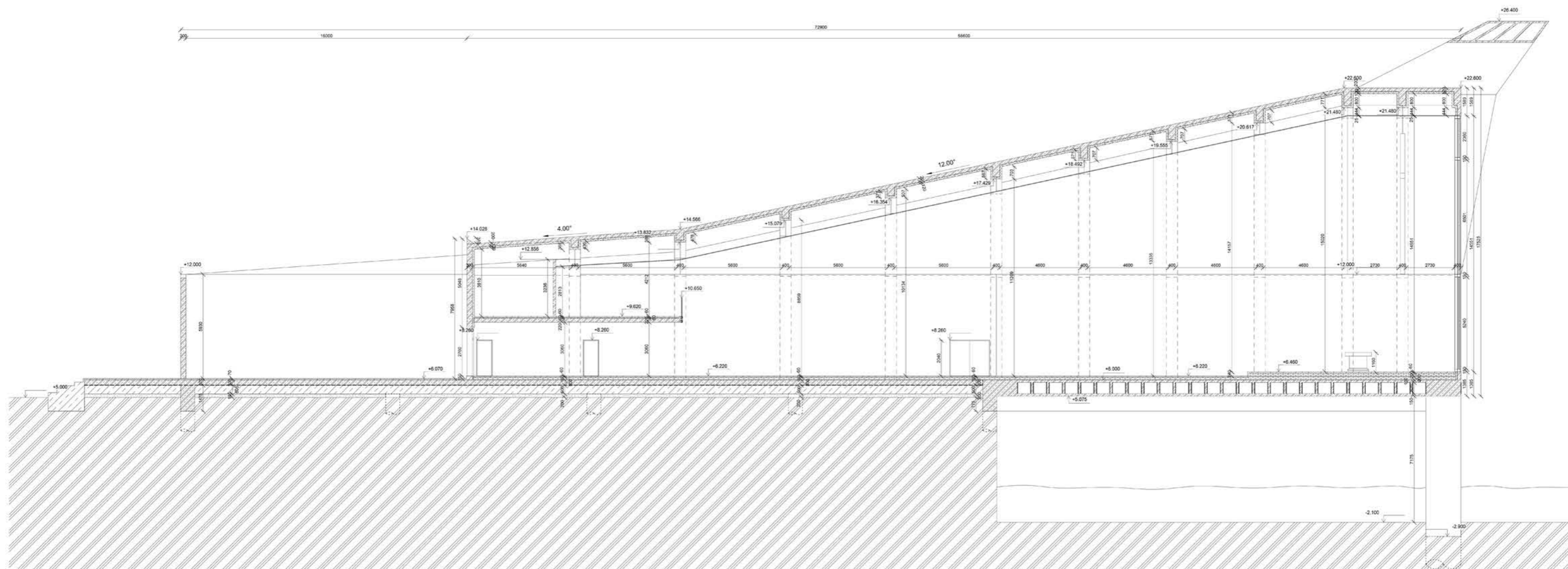

OBOROVÝ KONZULTANT Ing. Luboš Káňe, Ph.D.

SEMESTR LS 2023/2024
 AUTOR VÝKRESU Brodričov Nilschall

ČÁST D.1.1. Architektonicko - stavební řešení MĚRÍTKO 1:100
 NÁZEV VÝKRESU ČÍSLO D.1.1.2.1.
 Půdorys



LEGENDA

-  železobeton
-  drenážní matová fólie
-  tepelná izolace, XPS
-  terén, zemina navázaná
-  terén, zemina původní



Kostel - monument

Jateční 540, 170 00 Praha 7-Holešovice
 ±0.000= 187.35 m.n.m Bpiv

ÚSTAV 15129 Ústav návrhování III
 VEDOUcí ÚSTAVU prof. Ing. arch. LADISLAV LÁBUS, Hon. FAIA
 VEDOUcí PRÁCE prof. Ing. arch. VLADIMÍR KRÁTĚKÝ

ODBOBNÝ KONZULTANT Ing. Luboš Káně, Ph.D.

SEMESTR LS 2023/2024

AUTOR VÝKRESU Brodričkov Nikolai

ČÁST D.1.1. Architektonicko - stavební řešení měřítko 1:100

NÁZEV VÝKRESU Rež podřízný ČÍSLO D.1.1.2.2.

Rež podřízný

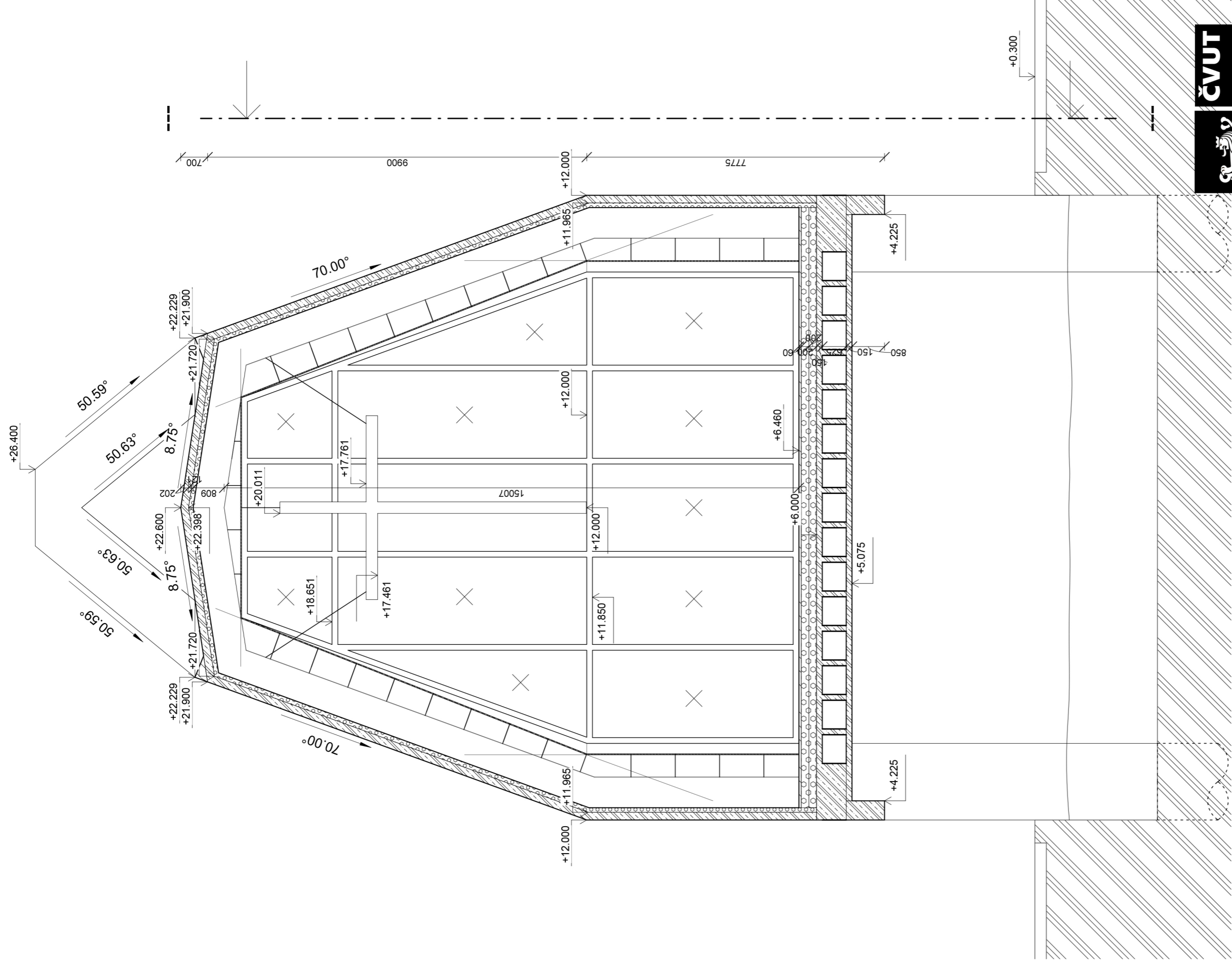





BAKALÁŘSKÁ PRÁCE

Kostel - monument

Jateční 540, 170 00 Praha 7-Holešovice
 +-0.000= 187.35 m.n.m Bpv

ÚSTAV	15129 Ústav navrhování III
VEDOUcí ÚSTAVU	prof. Ing. arch. LADISLAV LÁBUS, Hon. FAIA
VEDOUcí PRÁCE	prof. Ing. arch. VLADIMÍR KRÁTKÝ
ODBOBNÝ KONZULTANT	Ing. Luboš Káně, Ph.D.
SEMESTR	LS 2023/2024
AUTOR VÝKRESU	Brodníkov Nikolai
ČÁST	D.1.1. Architektonicko - stavební řešení
NÁZEV VÝKRESU	Řez příčný 1
MĚRÍTKO	1:100
ČÍSLO	D.1.1.2.3.

LEGENDA

-  železobeton
-  drenážní nöpová fólie
-  tepelná izolace, XPS
-  terén, zemina navezená
-  terén, zemina původní

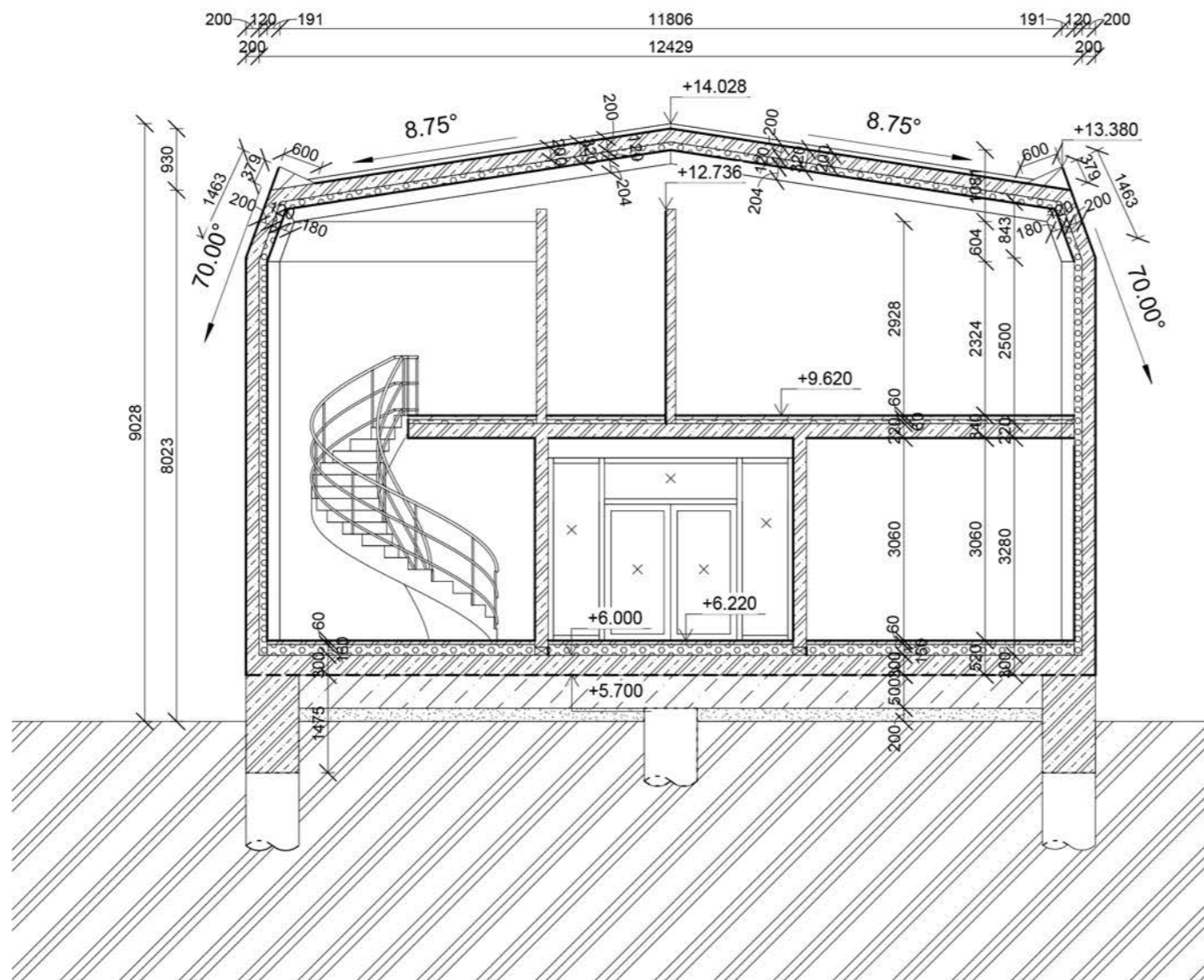

LEGENDA

-  železobeton
-  drenážní nopová folie
-  tepelná izolace, XPS
-  terén, zemina navezená
-  terén, zemina původní



ČVUT
FA

BAKALÁŘSKÁ PRACE

Kostel - monument

Jateční 540, 170 00 Praha 7-Holešovice
+0.000= 187.35 m.n.m Bpv

ÚSTAV 15129 Ústav navrhování III
VEDOUCÍ ÚSTAVU prof. Ing. arch. LADISLAV LÁBUS, Hon. FAIA
VEDOUCÍ PRACE prof. Ing. arch. VLADIMÍR KRÁTKÝ

ODBORNÝ KONZULTANT Ing. Luboš Káně, Ph.D.

SEMESTR LS 2023/2024

AUTOR VÝKRESU Brodnikov Nikolai

ČÁST D.1.1. Architektonicko - stavební řešení MĚŘITKO 1:100

NÁZEV VÝKRESU Řez příčný 2 ČÍSLO D.1.1.2.4.

Řez příčný 2

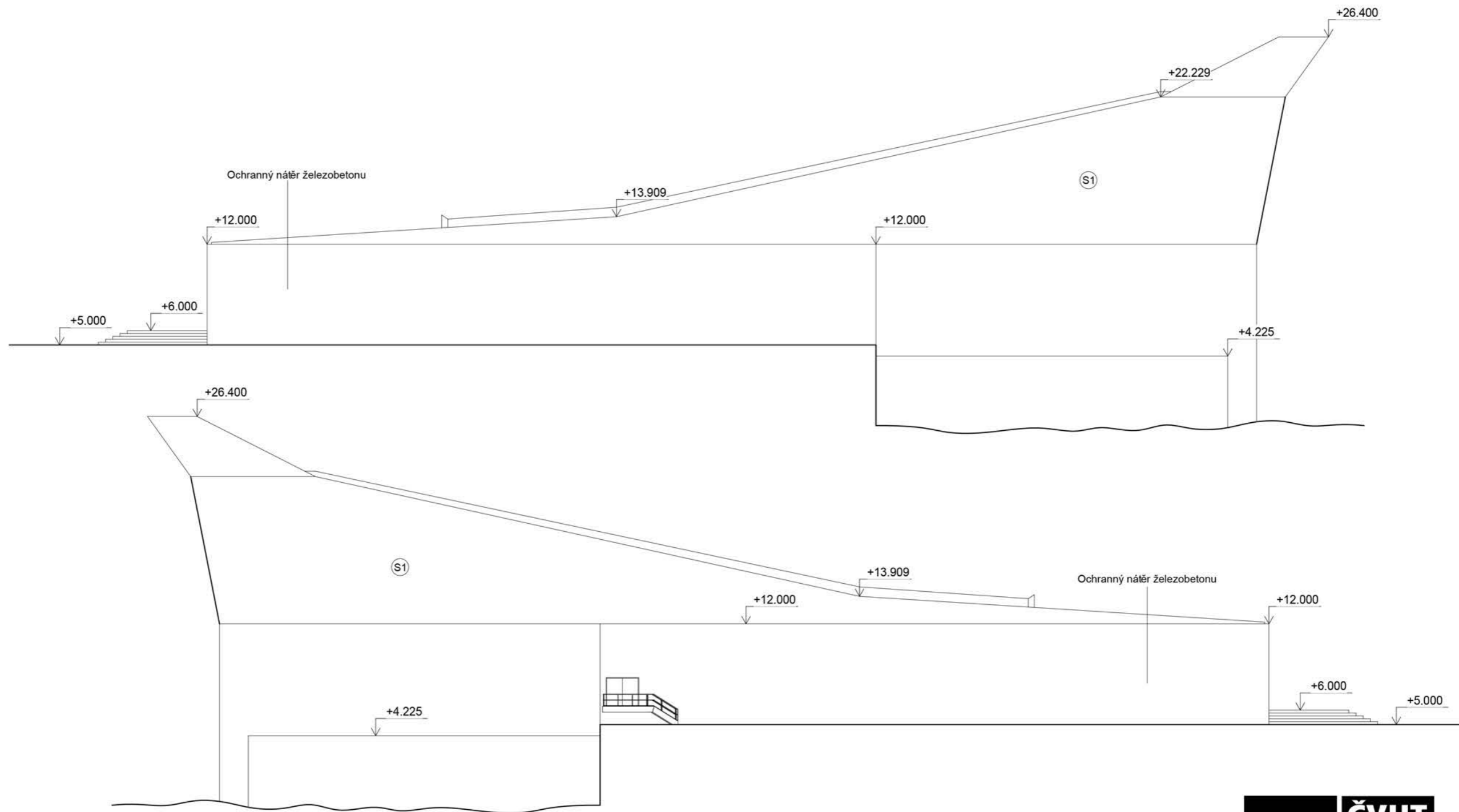

BAKALÁŘSKÁ PRÁCE

Kostel - monument

Jateční 540, 170 00 Praha 7-Holešovice
 +-0.000= 187.35 m.n.m Bpv

ÚSTAV 15129 Ústav navrhování III
 VEDOUCÍ ÚSTAVU prof. Ing. arch. LADISLAV LÁBUS, Hon. FAIA
 VEDOUCÍ PRÁCE prof. Ing. arch. VLADIMÍR KRÁTKÝ

ODBORNÝ KONZULTANT Ing. Luboš Káně, Ph.D.

SEMESTR LS 2023/2024
 AUTOR VÝKRESU Brodníkov Nikolai

ČÁST D.1.1. Architektonicko - stavební řešení MĚŘITKO 1:300
 NÁZEV VÝKRESU Pohledy východní a západní ČÍSLO D.1.1.2.5.

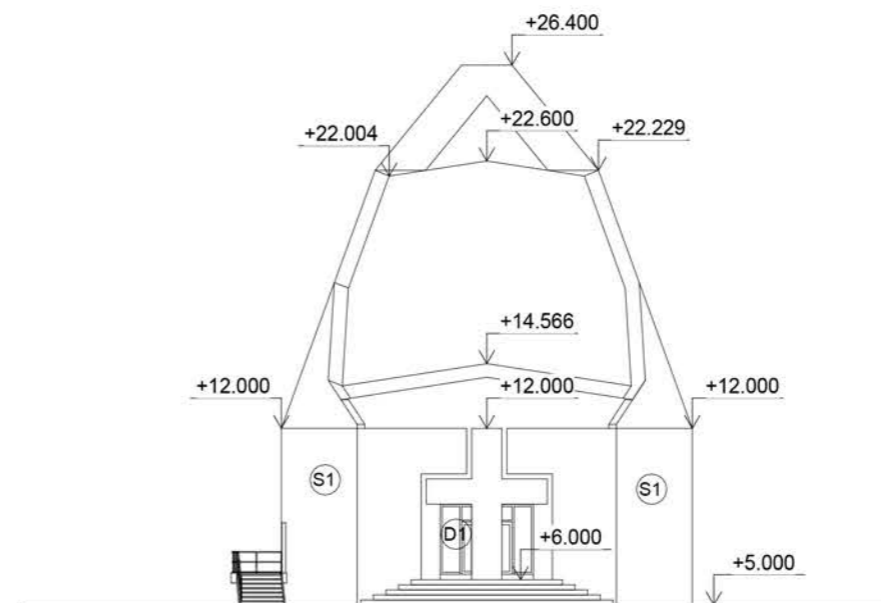
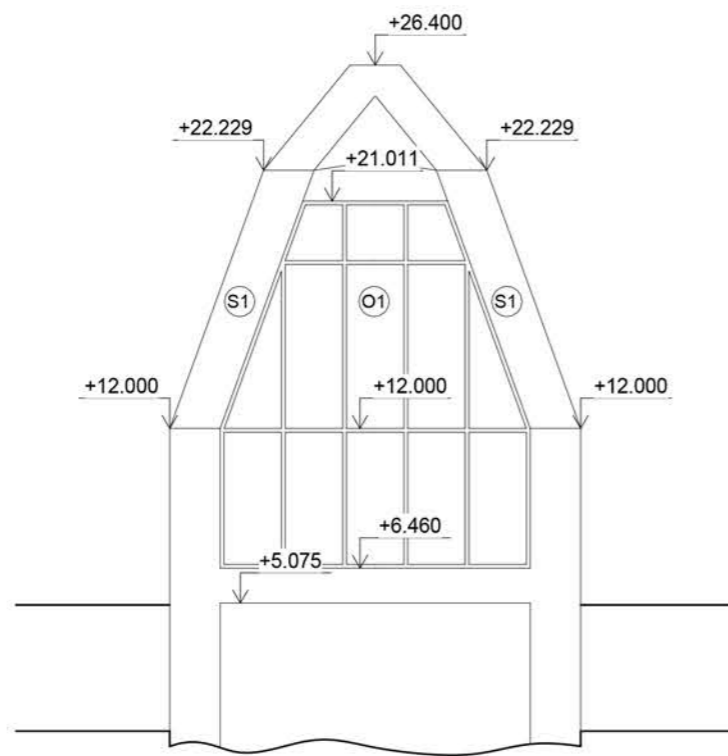

BAKALÁŘSKÁ PRACE

Kostel - monument

Jateční 540, 170 00 Praha 7-Holešovice
 ±0.000= 187.35 m.n.m Bpv

ÚSTAV 15129 Ústav navrhování III
 VEDOUCÍ ÚSTAVU prof. Ing. arch. LADISLAV LÁBUS, Hon. FAIA
 VEDOUCÍ PRACE prof. Ing. arch. VLADIMÍR KRÁTKÝ

ODBORNÝ KONZULTANT Ing. Luboš Káně, Ph.D.

SEMESTR LS 2023/2024
 AUTOR VÝKRESU Brodňikov Nikolai

ČÁST D.1.1. Architektonicko - stavební řešení MĚŘITKO 1:300
 NÁZEV VÝKRESU Pohledy severní a jižní ČÍSLO D.1.1.2.6.

SVÍSLÉ PRVKY

VODOROVNÉ PRVKY

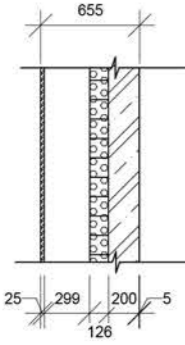
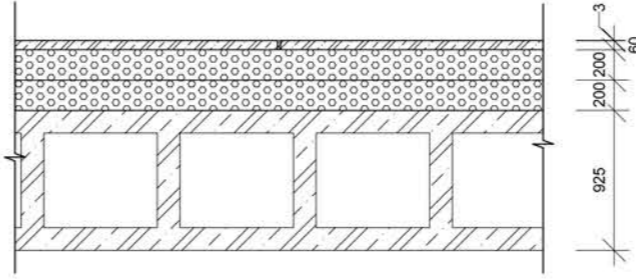
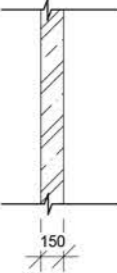
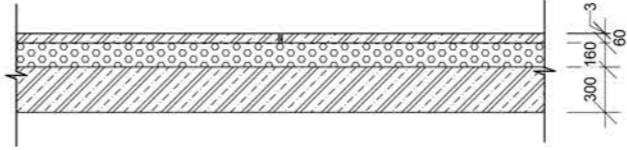
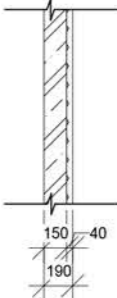
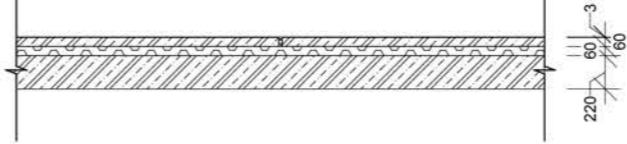
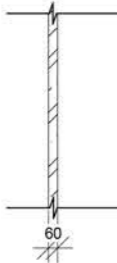
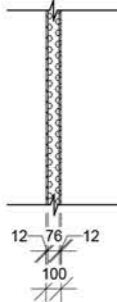
<p>S1</p>  <ul style="list-style-type: none"> -Akustická textilie -Štuková omítka iQ M -Kapilárně aktivní pásy z tuhé PUR pěny iQ-Therm 2.0 -Univerzální lepicí malta iQ M universal -Železobetonová stěna -Štuková omítka 	<p>P1</p>  <ul style="list-style-type: none"> -Epoxidová sěrka -Fenolická pěna KOOLTHERM K5-dilatace spar -Železobetonové plity 4x4 m -PUR iQ-Therm 2.0 30 / 50 / 80 / 120 -Plošná sěrka iQ Fill -PUR iQ-Therm 2.0 30 / 50 / 80 / 120 -Plošná sěrka iQ Fill -Železobetonový kazetový strop
<p>S2</p>  <ul style="list-style-type: none"> -Štuková omítka iQ M -Železobetonová stěna -Štuková omítka iQ M 	<p>P2</p>  <ul style="list-style-type: none"> -Epoxidová sěrka -Fenolická pěna KOOLTHERM K5-dilatace spar -Železobetonové plity 4x4 m -PUR iQ-Therm 2.0 30 / 50 / 80 / 120 -Plošná sěrka iQ Fill -Železobetonová deska
<p>S3</p>  <ul style="list-style-type: none"> -Akustická dlaždice 500X500 mm -Železobetonová stěna -Štuková omítka iQ M 	<p>P3</p>  <ul style="list-style-type: none"> -Epoxidová sěrka -Fenolická pěna KOOLTHERM K5-dilatace spar -Železobetonové plity 4x4 m -Kročejová izolace -Železobetonová deska
<p>S4</p>  <ul style="list-style-type: none"> -Štuková omítka iQ M -Železobetonová stěna -Štuková omítka iQ M 	
<p>S5</p>  <ul style="list-style-type: none"> -Systémová jednovrstvá omítka -Sádrovláknitá deska - Fermacell 12,5 mm -Hliníkový rám, minerální vata -Sádrovláknitá deska - Fermacell 12,5 mm -Systémová jednovrstvá omítka 	



BAKALÁŘSKÁ PRACE

Kostel - monument

Jateční 540, 170 00 Praha 7-Holešovice
+0.000= 187.35 m.n.m Bpv

ÚSTAV 15129 Ústav navrhování III
VEDOUcí ÚSTAVU prof. Ing. arch. LADISLAV LÁBUS, Hon. FAIA
VEDOUcí PRACE prof. Ing. arch. VLADIMÍR KRÁTKÝ

ODBORNÝ KONZULTANT Ing. Luboš Káně, Ph.D.

SEMESTR LS 2023/2024
AUTOR VÝKRESU Brodníkov Nikolai

ČÁST D.1.1. Architektonicko - stavební řešení MĚRITKO 1:50
NÁZEV VÝKRESU SKLADBY KONSTRUKCÍ ČÍSLO D.1.1.2.7.

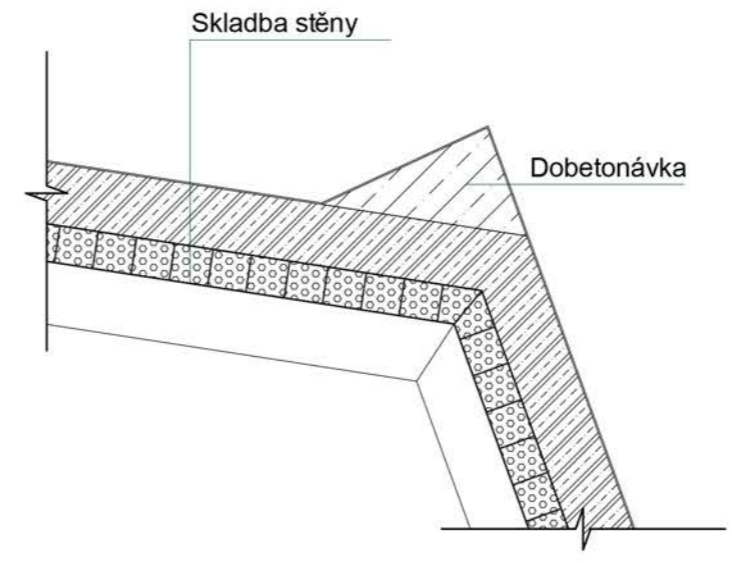
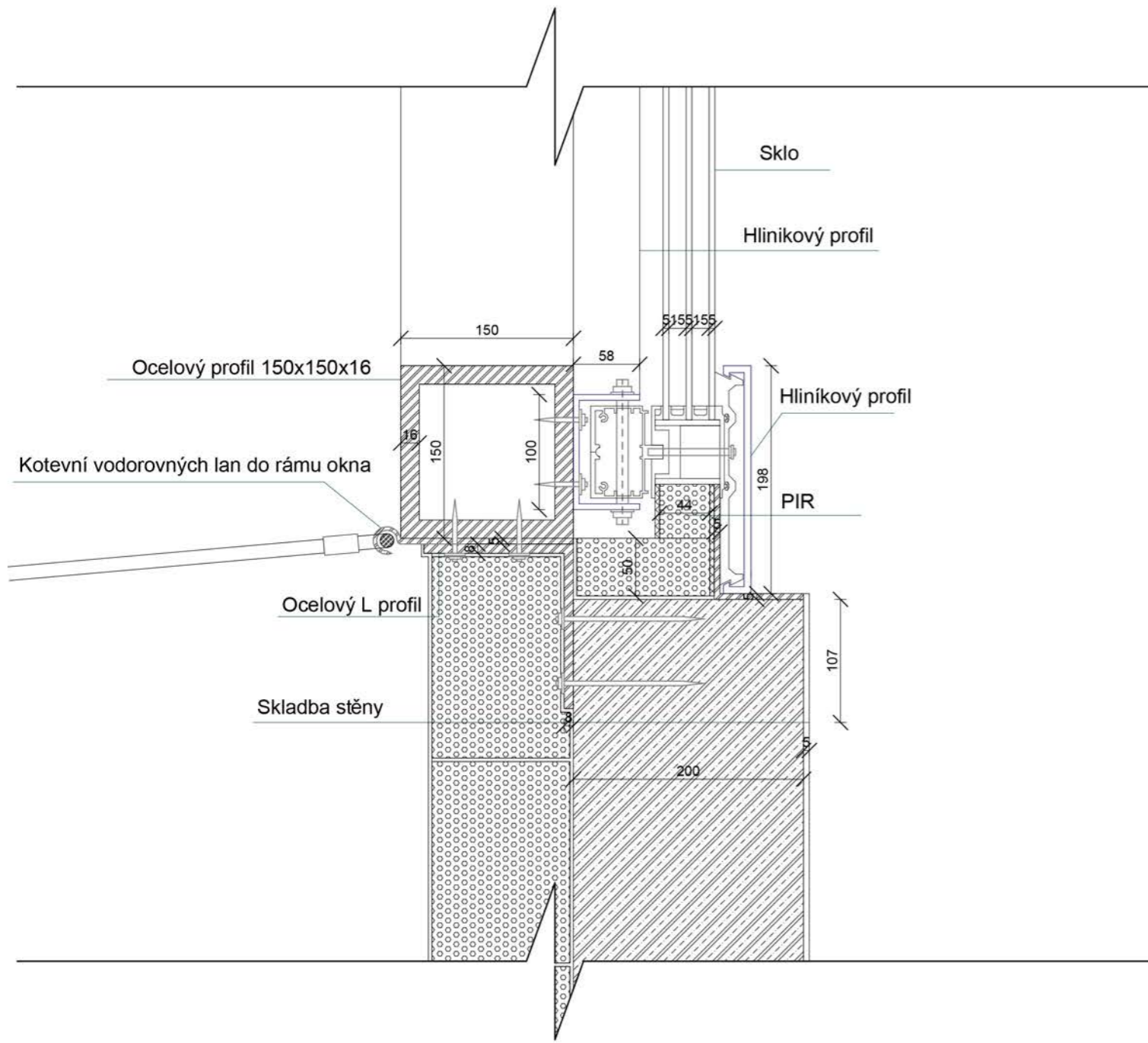

BAKALÁŘSKÁ PRACE

Kostel - monument

Jateční 540, 170 00 Praha 7-Holešovice
 +-0.000= 187.35 m.n.m Bpv

ÚSTAV 15129 Ústav navrhování III
 VEDOUCÍ ÚSTAVU prof. Ing. arch. LADISLAV LÁBUS, Hon. FAIA
 VEDOUCÍ PRACE prof. Ing. arch. VLADIMÍR KRÁTKÝ

ODBORNÝ KONZULTANT Ing. Luboš Káně, Ph.D.

SEMESTR LS 2023/2024
 AUTOR VÝKRESU Brodnikov Nikolai

ČÁST D.1.1. Architektonicko - stavební řešení MĚŘITKO 1:5
 NÁZEV VÝKRESU číslo D.1.1.2.8.
 Detail ostění okna



BAKALÁŘSKÁ PRACE

Kostel - monument

Jateční 540, 170 00 Praha 7-Holešovice
 +-0.000= 187.35 m.n.m Bpv

ÚSTAV 15129 Ústav navrhování III
 VEDOUCÍ ÚSTAVU prof. Ing. arch. LADISLAV LÁBUS, Hon. FAIA
 VEDOUCÍ PRACE prof. Ing. arch. VLADIMÍR KRÁTKÝ

ODBORNÝ KONZULTANT Ing. Luboš Káně, Ph.D.

SEMESTR LS 2023/2024
 AUTOR VÝKRESU Brodnikov Nikolai

ČÁST D.1.1. Architektonicko - stavební řešení MĚŘITKO 1:25
 NÁZEV VÝKRESU číslo D.1.1.2.9.
 Detail atiky

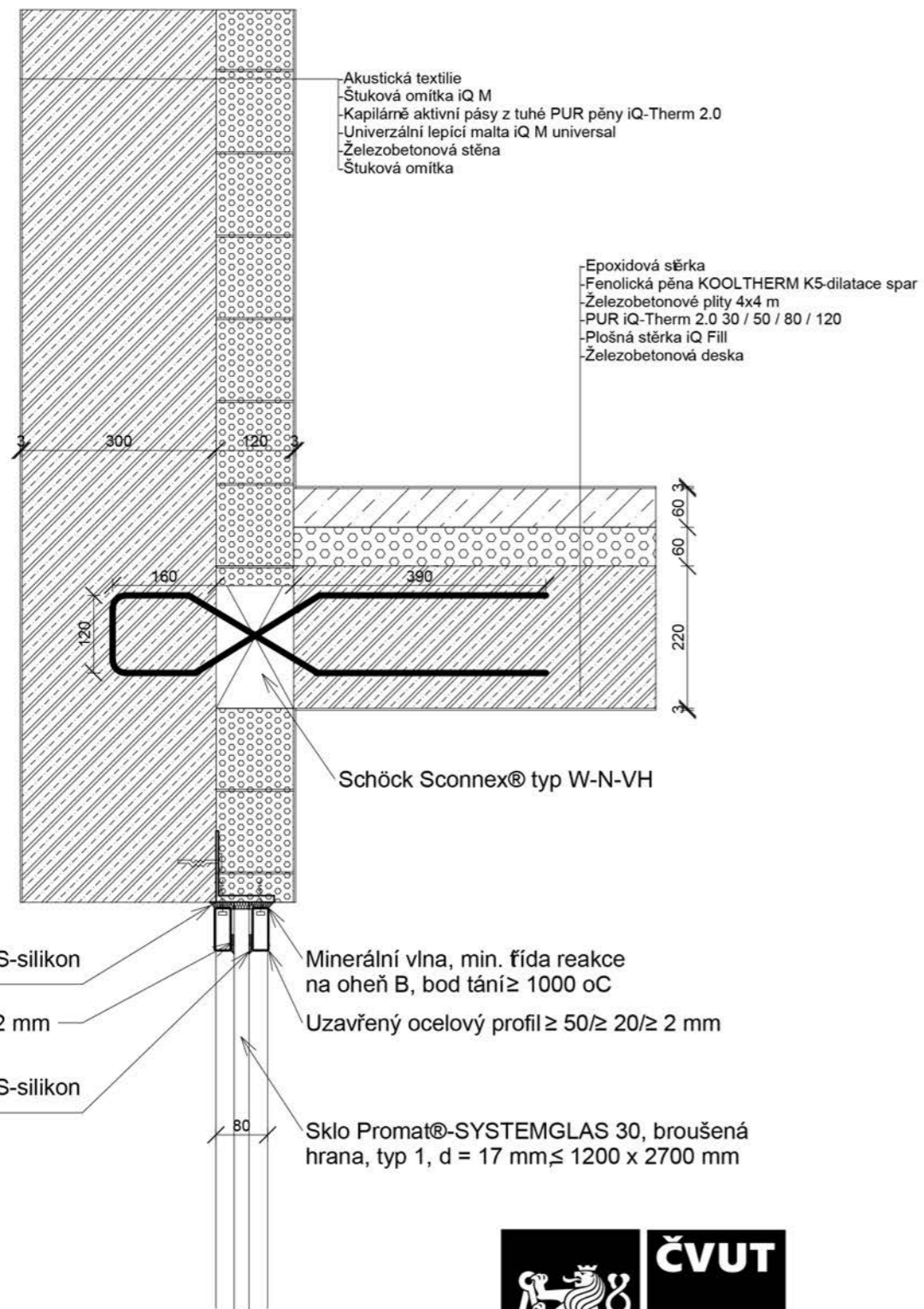

BAKALÁŘSKÁ PRACE

Kostel - monument

Jateční 540, 170 00 Praha 7-Holešovice
+0.000= 187.35 m.n.m Bpv

ÚSTAV 15129 Ústav navrhování III
VEDOUcí ÚSTAVU prof. Ing. arch. LADISLAV LÁBUS, Hon. FAIA
VEDOUcí PRACE prof. Ing. arch. VLADIMÍR KRÁTKÝ

ODBORNÝ KONZULTANT Ing. Luboš Káně, Ph.D.

SEMESTR LS 2023/2024

AUTOR VÝKRESU Brodnikov Nikolai

ČAST D.1.1. Architektonicko - stavební řešení MĚŘITKO 1:10

NÁZEV VÝKRESU Detail přerušení tepelného mostu ČÍSLO D.1.1.2.10.

Detail kotvení svislých lán M 1:50

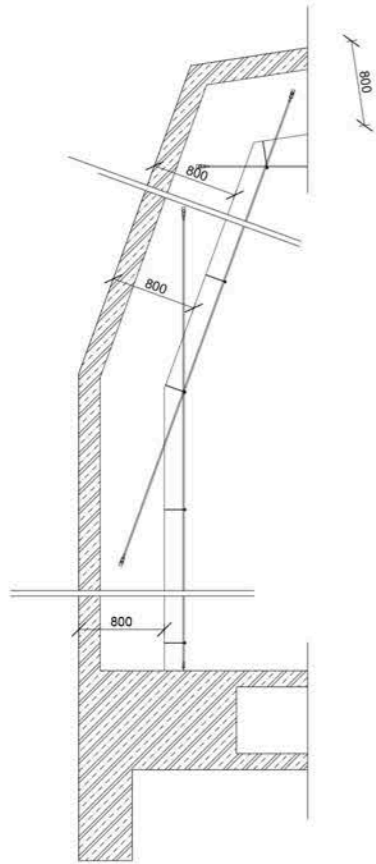

Perspektivní skica systému lán

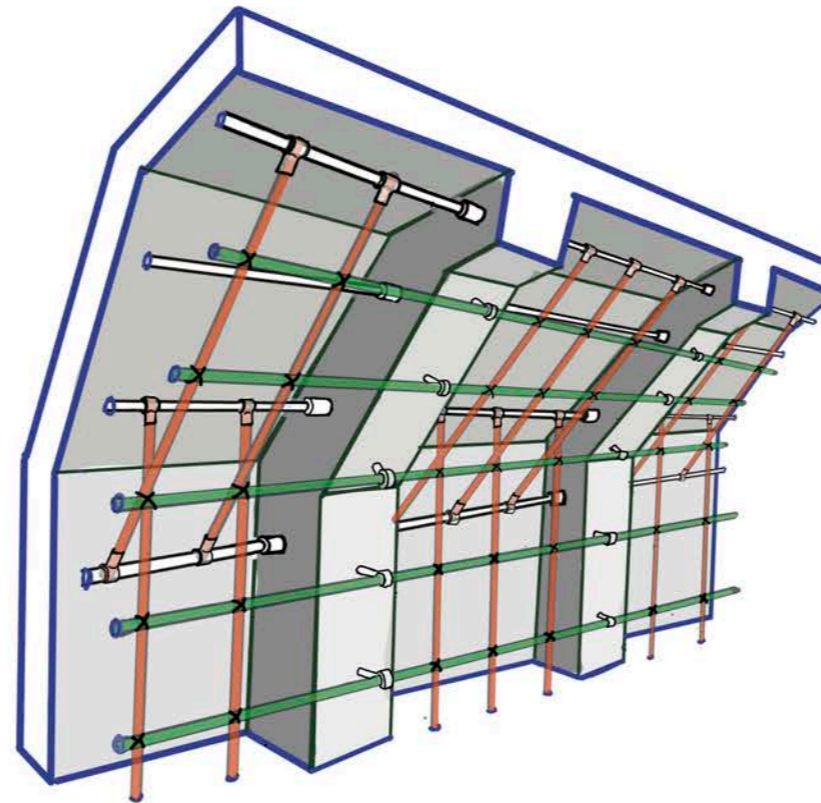

Detail kotvení lána M 1:50

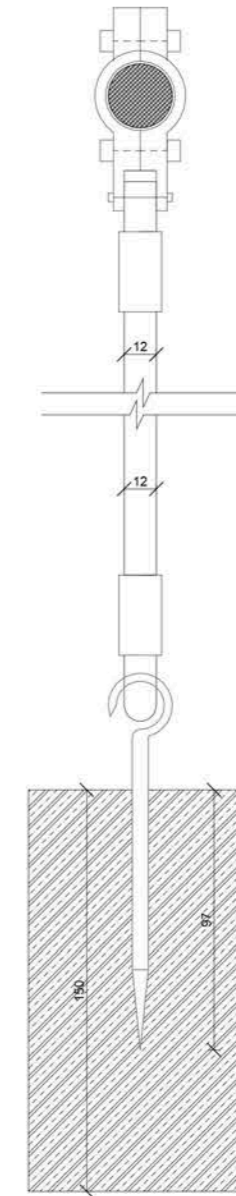

Skica pohledu na zavěšenou na lána textílii

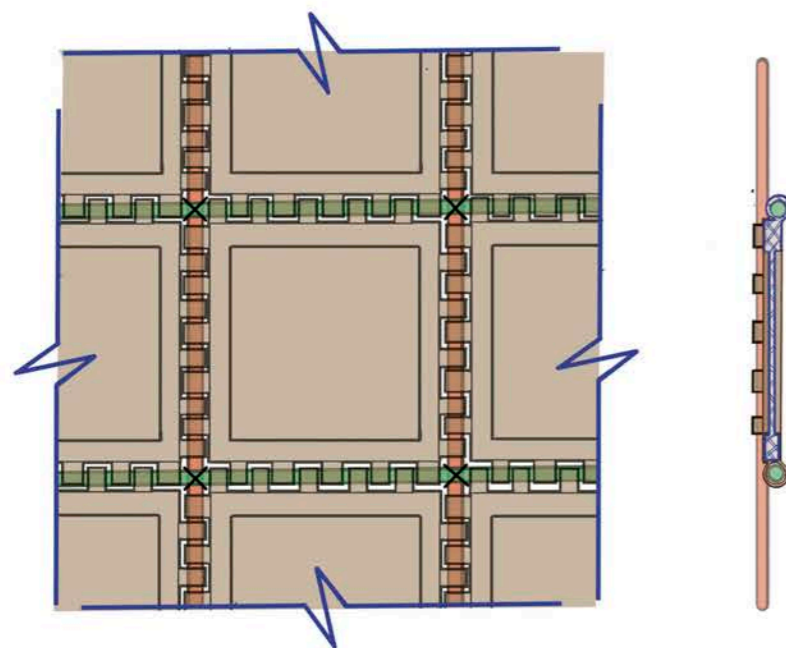

Půdorysný řez systému lán

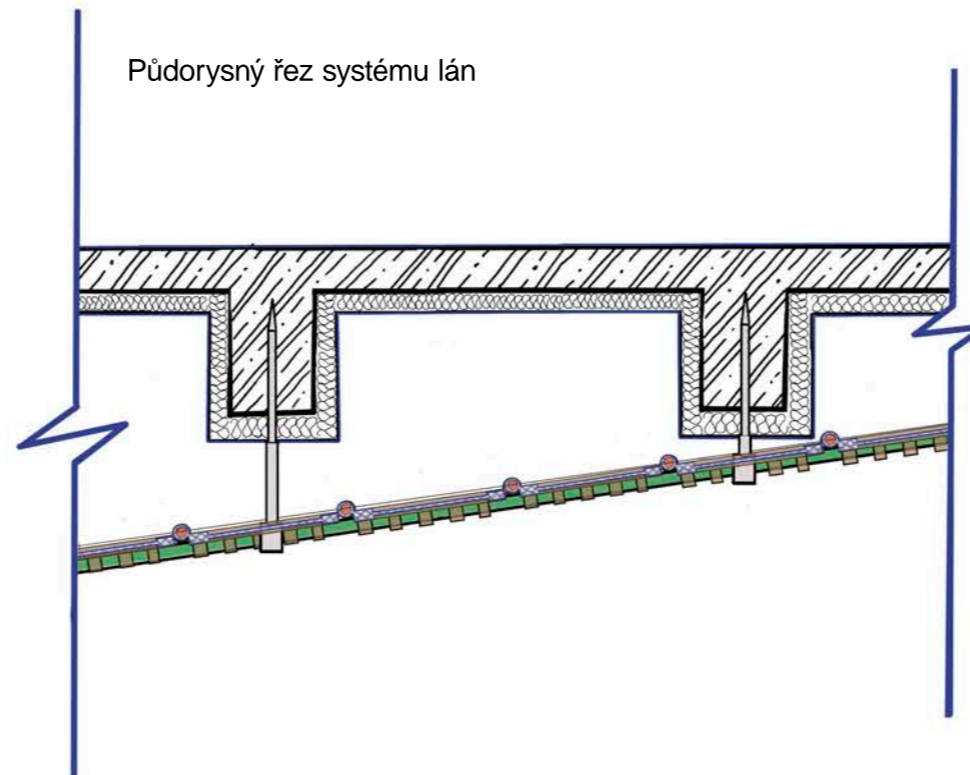

Kostel - monument	
Jateční 540, 170 00 Praha 7-Holešovice +0.000= 187.35 m.n.m Bpv	
ÚSTAV	15129 Ústav navrhování III
VEDOUcí ÚSTAVU	prof. Ing. arch. LADISLAV LÁBUS, Hon. FAIA
VEDOUcí PRÁCE	prof. Ing. arch. VLADIMÍR KRÁTKÝ
ODBORNÝ KONZULTANT	Ing. LUBOŠ KÁNĚ, Ph.D.
SEMESTR	LS 2023/2024
AUTOR VÝKRESU	Brodníkov Nikolai
ČÁST	Návrh interiéru
NÁZEV VÝKRESU	Detail kotvení akustické textílie
MÉRITKO	---
ČÍSLO	D.1.1.2.11.

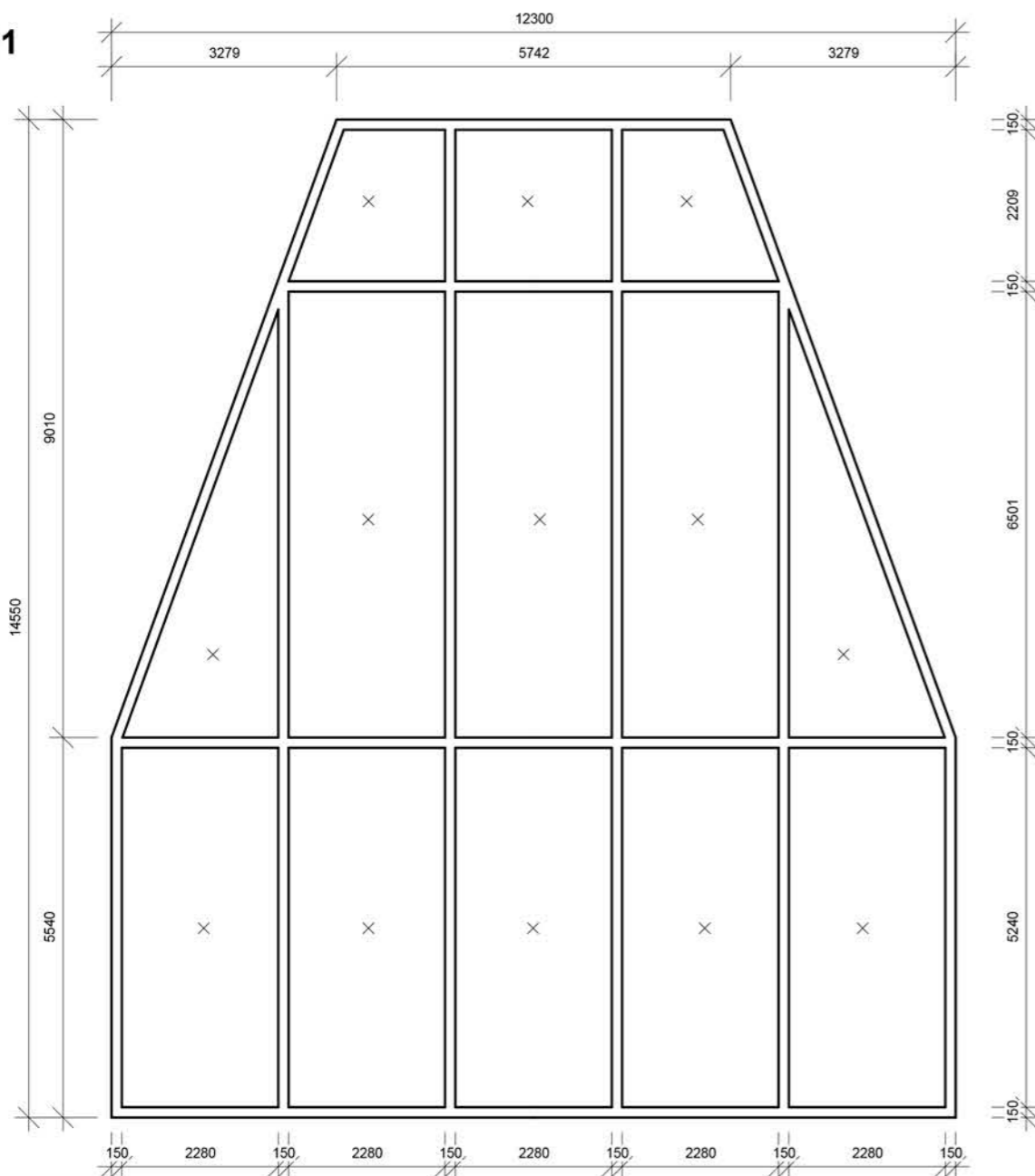
O1**O1 OKNO**

Materiál:
 Interiérova strana - ocel
 Exteriérova strana - hliník
 Barva: RAL 7037
 Neotvíravé

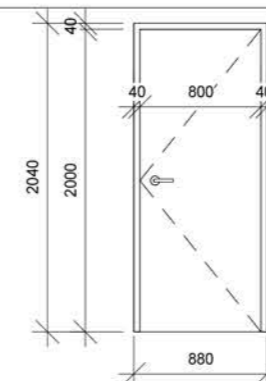
D2**D2 Jednokřídlé interiérové dveře**

Pozink RAL 7037, izolace
 Otočné, levé/pravé - 8 ks

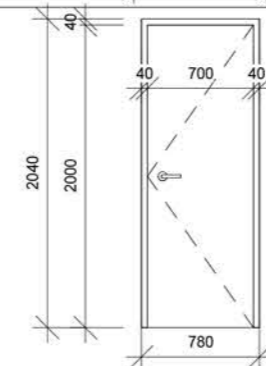
D3**D3 Jednokřídlé interiérové dveře**

Pozink RAL 7037, izolace
 Otočné, levé/pravé - 4 ks

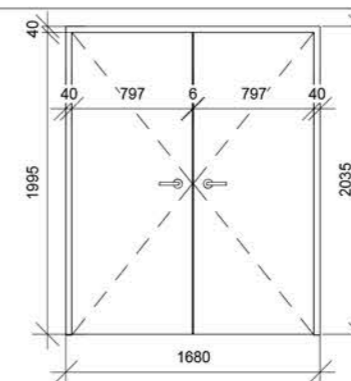
D4**D4 Dvoukřídlé interiérové dveře**

Pozink RAL 7037, izolace
 Otočné - 1 ks

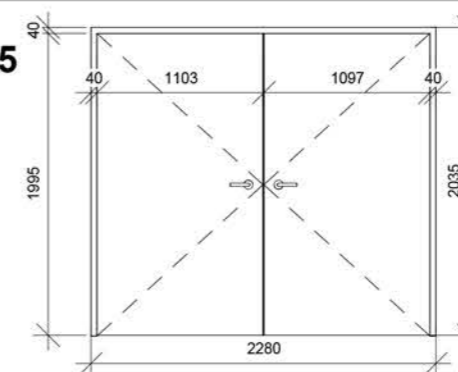
D5**D5 Dvoukřídlé evakuační dveře**

Pozink RAL 7037, izolace
 Otočné - 1 ks

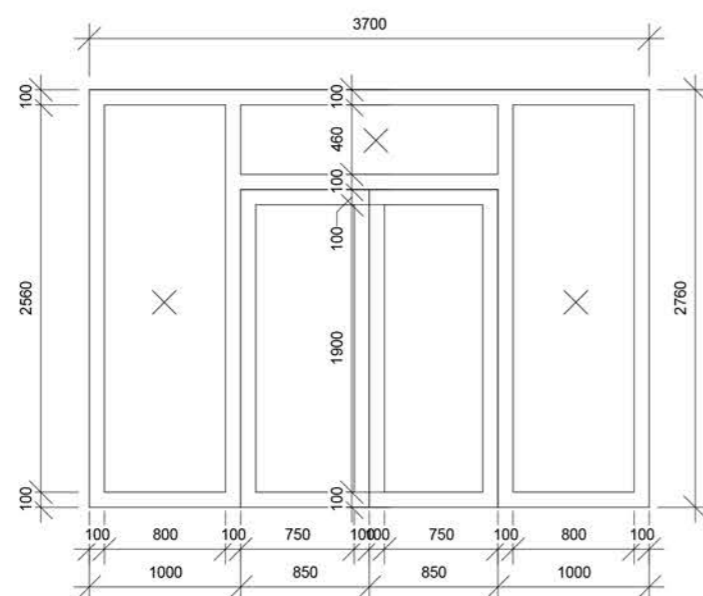
D1**D1 VSTUPNÉ DVEŘE**

Materiál: hliník
 Barva: RAL 7037
 Dvoukřídlé s nadsvětlíkem a
 bičným světlíkem



BAKALÁŘSKÁ PRACE

Kostel - monument

Jateční 540, 170 00 Praha 7-Holešovice
 +-0.000= 187.35 m.n.m Bpv

ÚSTAV 15129 Ústav navrhování III
 VEDOUcí ÚSTAVU prof. Ing. arch. LADISLAV LÁBUS, Hon. FAIA
 VEDOUcí PRACE prof. Ing. arch. VLADIMÍR KRÁTKÝ

ODBORNÝ KONZULTANT Ing. Luboš Káně, Ph.D.

SEMESTR LS 2023/2024
 AUTOR VÝKRESU Brodníkov Nikolai

ČAST D.1.1. Architektonicko - stavební řešení MĚRITKO 1:50
 NÁZEV VÝKRESU ČÍSLO D.1.1.2.12.
 Tabulka oken a dveří

ČESKÉ VYSOKÉ UČENÍ TECHNICKÉ V PRAZE
FAKULTA ARCHITEKTURY

BAKALÁŘSKÁ PRÁCE
LS 2023/2024



„KOSTEL – MONUMENT“
D.1.2. Stavebně konstrukční řešení

Vypracoval:
Ústav:
Vedoucí práce:
Odborný konzultant:

NIKOLAI BRODNIKOV
15129 ÚSTAV NAVRHOVÁNÍ III
prof. Ing. arch. VLADIMÍR KRÁTKÝ
doc. Ing. KAREL LORENZ, CSc.

Obsah

D.1.2.	Stavebně konstrukční řešení	1
D.1.2.1.	Technická zpráva	1
D.1.2.2.	Statické posouzení	4
D.1.2.3.	Výkresová část.....	7
D.1.2.3.1.	Výkres tvarů železobetonových desek	7
D.1.2.3.2.	Výkres tvaru železobetonové konstrukce kostela	8
D.1.2.3.3.	Výkres žebra 1	9
D.1.2.3.4.	Výkres žebra 2.....	10
D.1.2.3.5.	Výkres žebra 3.....	11
D.1.2.3.6.	Výkres žebra 4.....	12
D.1.2.3.7.	Výkres žebra 5.....	13
D.1.2.3.8.	Výkres žebra 6.....	14
D.1.2.3.9.	Výkres žebra 7	15
D.1.2.3.10.	Výkres žebra 8.....	16
D.1.2.3.11.	Výkres žebra 9	17

ČESKÉ VYSOKÉ UČENÍ TECHNICKÉ V PRAZE
FAKULTA ARCHITEKTURY

BAKALÁŘSKÁ PRÁCE
LS 2023/2024



„KOSTEL – MONUMENT“
D.1.2.1. Technická zpráva

D.1.2.1. Technická zpráva	1
D.1.2.1.1. Popis navrženého konstrukčního systému	1
D.1.2.1.2. Popis vstupních podmínek	2
D.1.2.1.3. Použitá literatura a norma	3

Vypracoval:	NIKOLAI BRODNIKOV
Ústav:	15129 ÚSTAV NAVRHOVÁNÍ III
Vedoucí práce:	prof. Ing. arch. VLADIMÍR KRÁTKÝ
Odborný konzultant:	doc. Ing. KAREL LORENZ, CSc.

D.1.2. Stavebně konstrukční řešení

D.1.2.1. Technická zpráva

D.1.2.1.1. Popis navrženého konstrukčního systému

D.1.2.1.1.1. Popis objektu

Popis navrhovaného objektu.

Jedná se o novostavbu kostela. Objekt se nachází v Praze 7 - Holešovicích, na pozemku na břehu Vltavy, na terénu s terasami, jejichž rozdíl mezi úrovněmi činí 5 metrů. Na horní úrovni se nachází park. Uprostřed parku je umístěno náměstí, ke kterému přiléhá parkoviště. Náměstí se táhne ke kostelu ve tvaru protažené sochařské formy, polovina z něj vyčnívá za horní plochu terénu. Jeho oltář visí nad vodou, odkud je panoramatický výhled na Vltavu skrze velká okna. Před vstupem do kostela návštěvníci procházejí atriem – otevřeným dvorem. Kostel má dvě podlaží – obrovský prostor pro návštěvníky a balkon pro hudebníky. V zadní části prvního nadzemního podlaží jsou servisní schody pro pracovníky, technická místnost, záchody pro návštěvníky, sakristie pro pracovníky kostela, dětský pokoj. V druhém nadzemním podlaží se nachází hudební balkon, technická místnost pro ventilaci, toaleta pro hudebníky.

Popis konstrukčního řešení objektu.

Nosný systém navrhovaného objektu je tvořen svislými, šikmými a vodorovnými monolitickými železobetonovými prvky. Zateplení objektu je provedeno zevnitř, jako vnitřní povrchová úprava stěn je použita látka Stairville Sound Absorber Pro 500g/m² Bk. Nenosné příčky v interiéru budovy jsou navrženy jako sádkartonové konstrukce. Schodiště je řešeno jako ocelové.

D.1.2.1.1.2. Konstrukční systém

Objekt je navržen jako železobetonový monolitický, hlavními nosnými prvky jsou monolitická žebra, které jsou vytvarovány ve formě stěn a střechy objektu. Každé žebro má různé rozměry, což je diktováno formou kostela (viz. výkresovou část). Stěny a střecha mezi žebry jsou navrženy z železobetonu tloušťky 200 mm. Objekt je založen na základových pilotách, které se napojují na základovou desku a zajišťují stabilitu celého objektu. V jižní části objektu základová deska je vysunuta nad terénem, tam je řešena jako železobetonová monolitická kazetová deska o celkové tloušťce 925 mm.

D.1.2.1.1.3. Svislé konstrukce

Obvodové konstrukce samotného objektu jsou tvořeny železobetonovými monolitickými stěnami tl. 200 mm. Nosné železobetonové stěny uvnitř objektu mají tl. 200 mm. Nosná železobetonová žebra mají různé rozměry v závislosti na rozponu střechy (viz. výkresovou část).

D.1.2.1.1.4. Vodorovné konstrukce

Stropní konstrukce je tvořena železobetonovou monolitickou deskou tl. 220 mm. Základová deska je tloušťky 300 mm, v jižní části objektu je vysunuta nad terénem, tam je řešena jako železobetonová monolitická kazetová deska o celkové tloušťce 925 mm., kazety jsou čtvercového tvaru o rozměrech 750 x 750 mm, hloubka kazet je 675 mm. Střecha je řešena jako železobetonová monolitická, tloušťky 200mm, nesená železobetonovými žebry.

D.1.2.1.1.5. Základové konstrukce

Pozemek se nachází v průměrné výšce 187,35 m.n.m., Bpv a je svažité směrem k jihu, k řece. Podmínky zakládání vycházejí z geologické dokumentace vrtu HV-13 (664838). Hloubka podzemní vody je 7,21 metrů pod úrovní terénu. Podloží je tvořeno navážkou hlinitou. Základová spára je ve hloubce -7,9 m, a to ne v únosném podloží, bylo tedy zvoleno založení na pilotách o průměru 2000 mm a 800 mm do únosného podloží. Pod základovou deskou se nachází 500 mm podkladní vrstvy z prostého betonu pro uložení výztuže. Stavební jáma bude kvůli blízkosti k řece a podzemní vodě vymezena vetknutými štětovnicovými stěnami. Ty budou zapuštěny pomocí vibro-beranění a zámkově spojeny.

D.1.2.1.1.6. Schodiště

Schodiště do 2.NP je řešeno jako ocelové.

D.1.2.1.2. Popis vstupních podmínek

D.1.2.1.2.1. Hydrogeologický průzkum

Pozemek se nachází v průměrné výšce 187,35 m.n.m., Bpv a je svažité směrem k jihu, k řece. Podmínky zakládání vycházejí z geologické dokumentace vrtu HV-5 (186804).

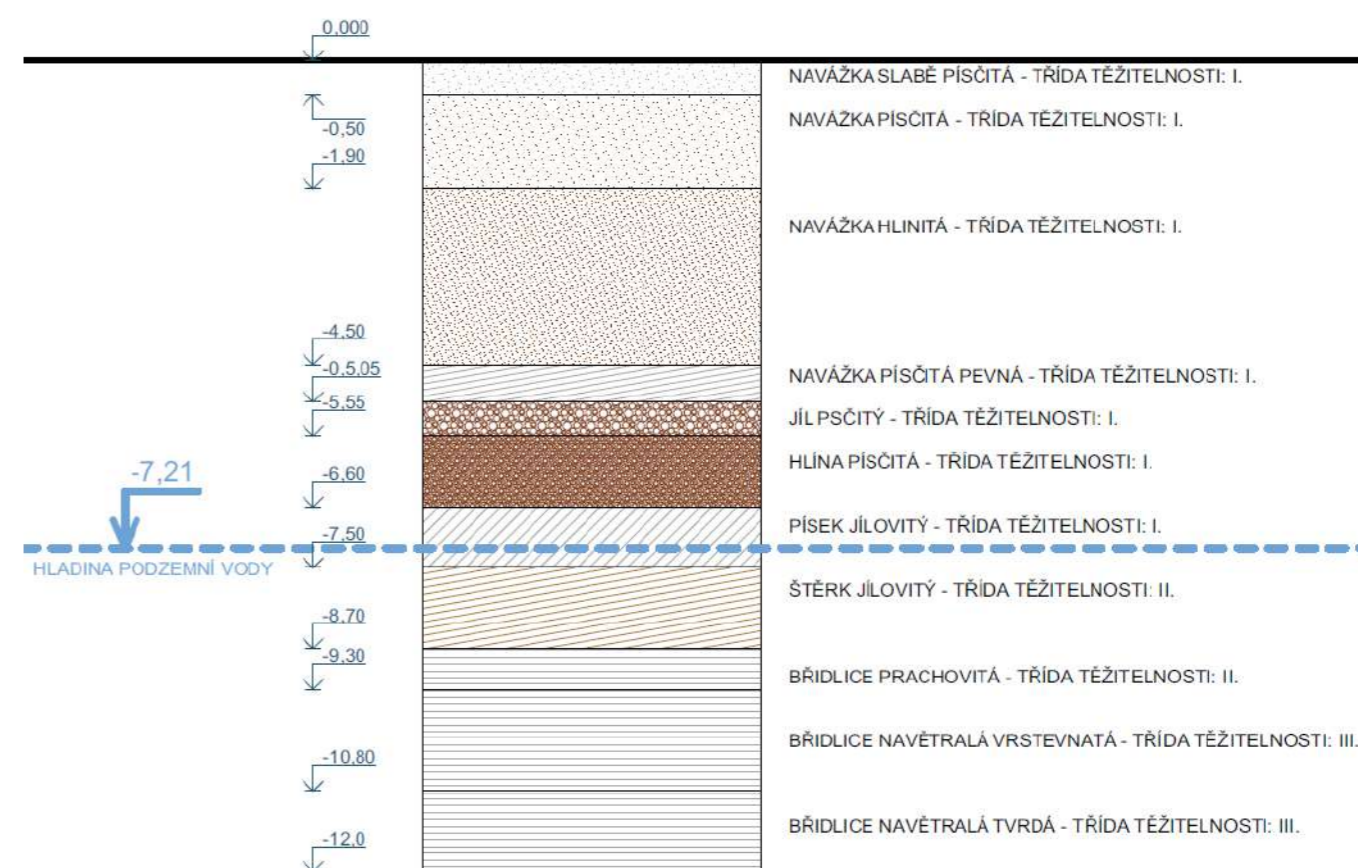

D.1.2.1.2.2. Sněhová oblast

Místo stavby: Holešovice, Praha 7
Sněhová oblast č. I – 0,70 kN/m²

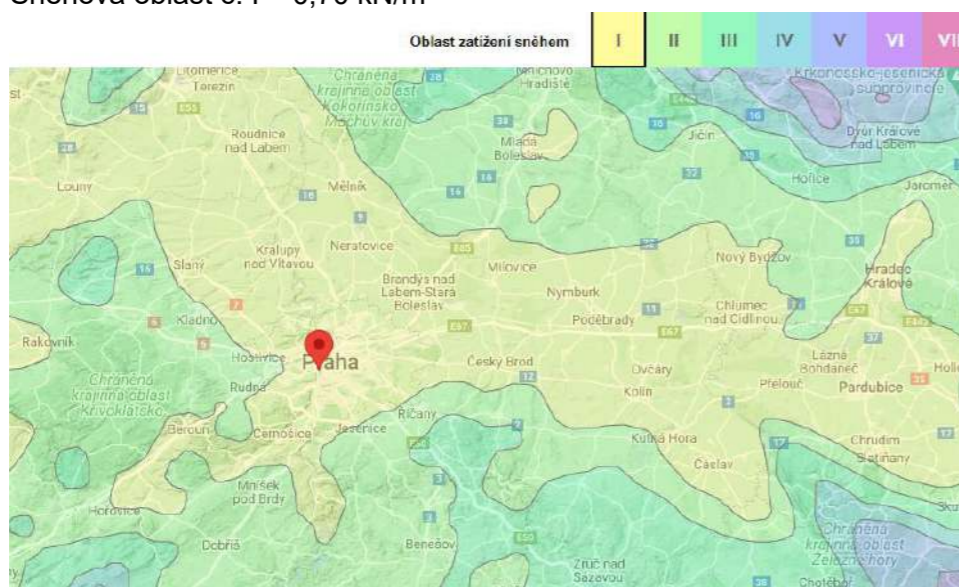

D.1.2.1.2.3. Větrná oblast

Místo stavby: Holešovice, Praha 7
Větrná oblast č. I – 22,5 m/s



D.1.2.1.2.4. Užitná zatížení

Užitné kategorie jsou přiřazeny dle tabulky normy ČSN EN 1991-1.

Prostor kostela – kategorie C2 – $q_k = 4 \text{ kN/m}^2$

D.1.2.1.3. Použitá literatura a norma

- ČSN 01 3481. Výkresy stavebních konstrukcí. Výkresy betonových konstrukcí.
- ČSN EN 1991. Eurokód 1: Zatížení konstrukcí
- ČSN EN ISO 7519. Technické výkresy – Výkresy pozemních staveb – Základní pravidla zobrazování ve výkresech stavební části a výkresech sestavy dílců.
- Podklady z předmětu Statika a nosné konstrukce 1, 2 a 3.

D.1.2.2. Statické posouzení.....	1
D.1.2.2.1. Posouzení okenního nosníku	2
D.1.2.2.2. Posouzení střešní desky	2

BAKALÁŘSKÁ PRÁCE
LS 2023/2024



„KOSTEL – MONUMENT“
D.1.2.2. Statické posouzení

Vypracoval:	NIKOLAI BRODNIKOV
Ústav:	15129 ÚSTAV NAVRHOVÁNÍ III
Vedoucí práce:	prof. Ing. arch. VLADIMÍR KRÁTKÝ
Odborný konzultant:	doc. Ing. KAREL LORENZ, CSc

D.1.2.2. Statické posouzení

D.1.2.2.1. Posouzení okenního nosníku

Mechanické vlastnosti betonu a oceli

Beton: C 30/37 $f_{ck} = 30\text{MPa}$ $f_{cd} = 20\text{MPa}$ $f_{cm} = 38\text{MPa}$
 Ocel: S 355 $f_y = 355\text{MPa}$ $f_{yk} = 500\text{MPa}$ $f_{yd} = 434.783\text{MPa}$

Vstupní podmínky

$v_{b,0} = 25\text{ m/s}$
 $c_{dir} = 1 [-]$
 $c_{season} = 1 [-]$
 $\rho_v = 1.25\text{ kg/m}^3$
 $c_e = 1.5 [-]$
 $c_{pe} = 1.2 [-]$

Konstanty

$d_g = 16\text{mm}$
 $\gamma_{M0} = 1 [-]$
 $\gamma_G = 1.35 [-]$
 $\gamma_Q = 1.5 [-]$
 $L_s = 12.3\text{m}$

Zatížení větrem

$$v_b = v_{b,0} \cdot c_{dir} \cdot c_{season} = 25 \cdot 1 \cdot 1 = 25\text{m/s}$$

$$q_b = \rho_v \cdot \frac{v_b^2}{1000} = 1.25 \cdot \frac{25^2}{1000} = 0.391\text{kPa}$$

$$w_k = q_b \cdot c_e \cdot c_{pe} = 0.391 \cdot 1.5 \cdot 1.2 = 0.703\text{kPa}$$

Ve směru Y.

Mezní stav únosnosti

$$q_{vitr} = w_k \cdot \left(\frac{6.5}{2} + \frac{5.3}{2}\right) \cdot \gamma_Q = 0.703 \cdot \left(\frac{6.5}{2} + \frac{5.3}{2}\right) \cdot 1.5 = 6.223\text{kN/m}$$

$$M_{Ed} = \frac{1}{12} \cdot q_{vitr} \cdot L_s^2 = \frac{1}{12} \cdot 6.223 \cdot 12.3^2 = 78.452\text{kNm}$$

$$W_{pl,y,min} = M_{Ed} \cdot \frac{\gamma_{M0}}{f_y} \cdot 10^6 = 78.452 \cdot \frac{1}{355} \cdot 10^6 = 220991.94\text{mm}^3$$

Návrh : 150x150x16

$$M_{Rd} = W_{pl,y} \cdot \frac{f_y}{\gamma_{M0}} \cdot 10^{-6} = 411000 \cdot \frac{355}{1} \cdot 10^{-6} = 145.905\text{kNm}$$

$$\text{Posouzení : } \frac{M_{Ed}}{M_{Rd}} = \frac{78.452}{145.905} = 0.538[-]$$

1. Vnitřní síly (z webu strían.)

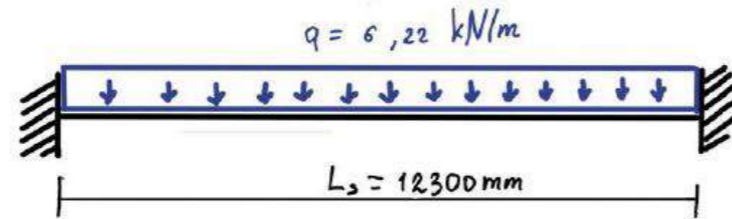

2. Moment

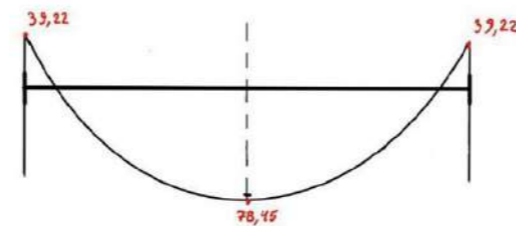

Ve směru Z.

$$q_{vl.tiha} = \frac{33.7}{100} = \frac{33.7}{100} = 0.337\text{kN/m}$$

$$q_{sklo} = 25 \cdot 0.05 \cdot \left(\frac{6.5}{2} + \frac{5.3}{2}\right) = 25 \cdot 0.05 \cdot \left(\frac{6.5}{2} + \frac{5.3}{2}\right) = 7.375\text{kN/m}$$

$$q_{Ed} = (q_{vl.tiha} + q_{sklo}) \cdot \gamma_G = (0.337 + 7.375) \cdot 1.35 = 10.411\text{kN/m}$$

$$M_{Ed} = \frac{1}{12} \cdot q_{Ed} \cdot L_s^2 = \frac{1}{12} \cdot 10.411 \cdot 12.3^2 = 131.259\text{kNm}$$

$$M_{Rd} = W_{pl,z} \cdot \frac{f_y}{\gamma_{M0}} \cdot 10^{-6} = 411000 \cdot \frac{355}{1} \cdot 10^{-6} = 145.905\text{kNm}$$

$$\text{Posouzení : } \frac{M_{Ed}}{M_{Rd}} = \frac{131.259}{145.905} = 0.9[-]$$

2. Moment

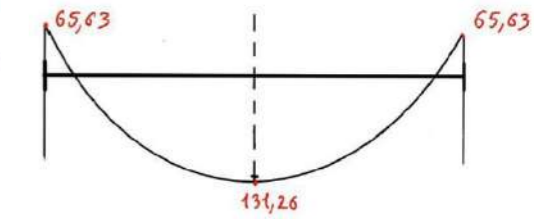

D.1.2.2.2. Posouzení střešní desky

$L_d = 5.6\text{ m}$
 $h_d = 200\text{ mm}$
 $c = 30\text{ mm}$

Vnitřní síly

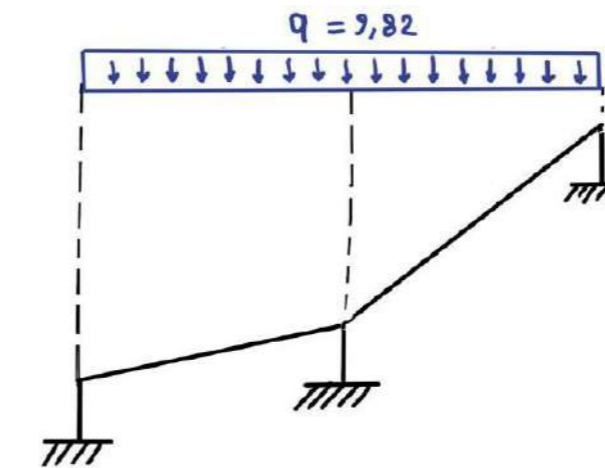

3. Moment

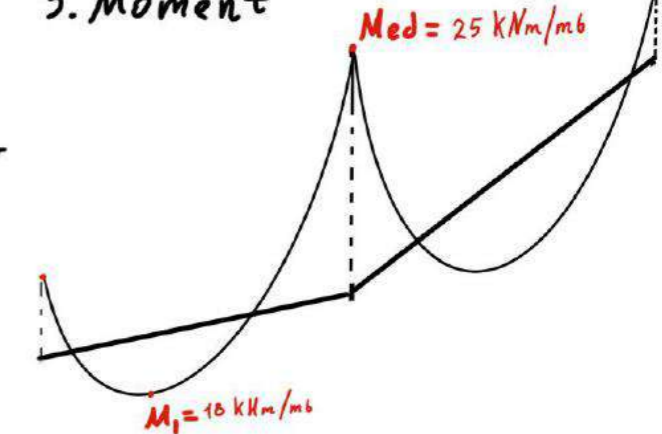

$$m_{Ed} = 25.67\text{ kNm/m}' \quad s = 8\text{ mm}$$

Nad podporou

Mezní stav únosnosti

$$d_d = h_d - c - \frac{\varnothing_s}{2} = 200 - 30 - \frac{8}{2} = 166\text{mm}$$

$$\mu = \frac{m_{Ed}}{(1000 \cdot \left(\frac{d_d}{1000}\right)^2 \cdot f_{cd})} = \frac{25.67}{(1000 \cdot \left(\frac{166}{1000}\right)^2 \cdot 20)} = 0.047[-]$$

$$\xi = \frac{(0.8 - \sqrt{0.64 - 1.28 \cdot \mu})}{0.64} = \frac{(0.8 - \sqrt{0.64 - 1.28 \cdot 0.047})}{0.64} = 0.06[-]$$

$$\zeta = \frac{\mu}{(0.8 - \xi)} = \frac{0.047}{(0.8 - 0.06)} = 0.976[-]$$

$$a_{s,req} = \frac{m_{Ed}}{(d_d \cdot f_{yd} \cdot \zeta)} \cdot 1000000 = \frac{25.67}{(166 \cdot 434.783 \cdot 0.976)} \cdot 1000000 = 364.362\text{mm}^2$$

Návrh : $\varnothing 8 \times 125\text{mm}$ $a_s = 387\text{mm}^2$

$$x = a_s \cdot \frac{f_{yd}}{(0.8 \cdot 1000 \cdot f_{cd})} = 387 \cdot \frac{434.783}{(0.8 \cdot 1000 \cdot 20)} = 10.516\text{mm}$$

$$z = d_d - 0.4 \cdot x = 166 - 0.4 \cdot 10.516 = 161.793\text{mm}$$

$$m_{Rd} = z \cdot a_s \cdot \frac{f_{yd}}{1000000} = 161.793 \cdot 387 \cdot \frac{434.783}{1000000} = 27.224\text{kNm/m}'$$

$$\text{Posouzení : } \frac{m_{Ed}}{m_{Rd}} = \frac{25.67}{27.224} = 0.943[-]$$

Konstrukční zásady

$$s_{min} = \max(1.5 \cdot \varnothing_s, d_g + 5, 20) = \max(1.5 \cdot 8, 16 + 5, 20) = 21mm$$

$$s_{max} = \min(2 \cdot h_d, 250) = \min(2 \cdot 200, 250) = 250mm$$

$$s > s_{min} = 130 > 21 \text{ Vyhovuje}$$

$$a_{s,min} = \max(0.0013 \cdot 1000 \cdot d_d, 0.26 \cdot \frac{f_{ctm}}{f_{yd}} \cdot 1000 \cdot d_d) =$$

$$\max(0.0013 \cdot 1000 \cdot 166, 0.26 \cdot \frac{f_{ctm}}{434.783} \cdot 1000 \cdot 166) = 215.8mm$$

$$a_{s,max} = 0.04 \cdot h_d \cdot 1000 = 0.04 \cdot 200 \cdot 1000 = 8000mm$$

$$a_s > a_{s,min} = 387 > 215.8 \text{ Vyhovuje}$$

V poli.

$$mEd = 18.9 \text{ kNm/m}' \quad s = 8 \text{ mm}$$

$$d_d = h_d - c - \frac{\varnothing_s}{2} = 200 - 30 - \frac{8}{2} = 166mm$$

$$\mu = \frac{mEd}{(1000 \cdot (\frac{d_d}{1000})^2 \cdot f_{cd})} = \frac{18.9}{(1000 \cdot (\frac{166}{1000})^2 \cdot 20)} = 0.034[-]$$

$$\xi = \frac{(0.8 - \sqrt{0.64 - 1.28 \cdot \mu})}{0.64} = \frac{(0.8 - \sqrt{0.64 - 1.28 \cdot 0.034})}{0.64} = 0.044[-]$$

$$\zeta = \frac{\mu}{(0.8 - \xi)} = \frac{0.034}{(0.8 - 0.044)} = 0.983[-]$$

$$a_{s,req} = \frac{mEd}{(d_d \cdot f_{yd} \cdot \zeta)} \cdot 1000000 = \frac{18.9}{(166 \cdot 434.783 \cdot 0.983)} \cdot 1000000 = 266.519mm^2$$

$$\text{Návrh : } \varnothing 8 \rightarrow 180mm \quad a_s = 279mm^2$$

$$x = a_s \cdot \frac{f_{yd}}{(0.8 \cdot 1000 \cdot f_{cd})} = 279 \cdot \frac{434.783}{(0.8 \cdot 1000 \cdot 20)} = 7.582mm$$

$$z = d_d - 0.4 \cdot x = 166 - 0.4 \cdot 7.582 = 162.967mm$$

$$m_{Rd} = z \cdot a_s \cdot \frac{f_{yd}}{1000000} = 162.967 \cdot 279 \cdot \frac{434.783}{1000000} = 19.769kNm/m'$$

$$\text{Posouzení : } \frac{mEd}{m_{Rd}} = \frac{18.9}{19.769} = 0.956[-]$$

Konstrukční zásady

$$s_{min} = \max(1.5 \cdot \varnothing_s, d_g + 5, 20) = \max(1.5 \cdot 8, 16 + 5, 20) = 21mm$$

$$s_{max} = \min(2 \cdot h_d, 250) = \min(2 \cdot 200, 250) = 250mm$$

$$s > s_{min} = 180 > 21 \text{ Vyhovuje}$$

$$a_{s,min} = \max(0.0013 \cdot 1000 \cdot d_d, 0.26 \cdot \frac{f_{ctm}}{f_{yd}} \cdot 1000 \cdot d_d) =$$

$$\max(0.0013 \cdot 1000 \cdot 166, 0.26 \cdot \frac{f_{ctm}}{434.783} \cdot 1000 \cdot 166) = 215.8mm$$

$$a_{s,max} = 0.04 \cdot h_d \cdot 1000 = 0.04 \cdot 200 \cdot 1000 = 8000mm$$

$$a_s > a_{s,min} = 279 > 215.8 \text{ Vyhovuje}$$

Schematický řez

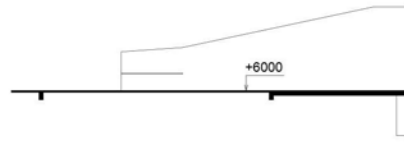

Výkres tvaru základů

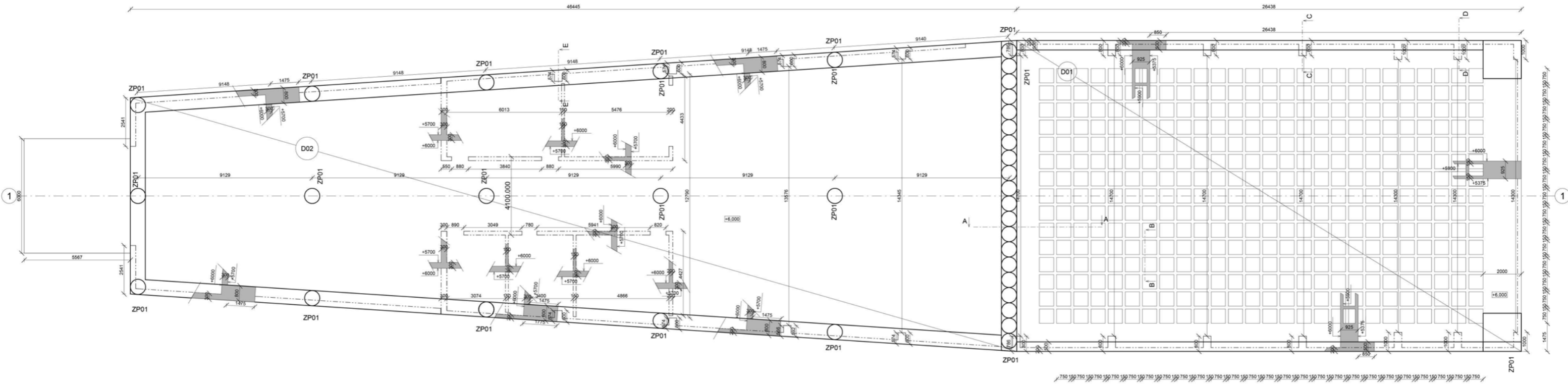

Schematický řez

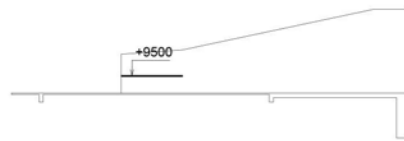

Výkres tvaru nad 1.NP

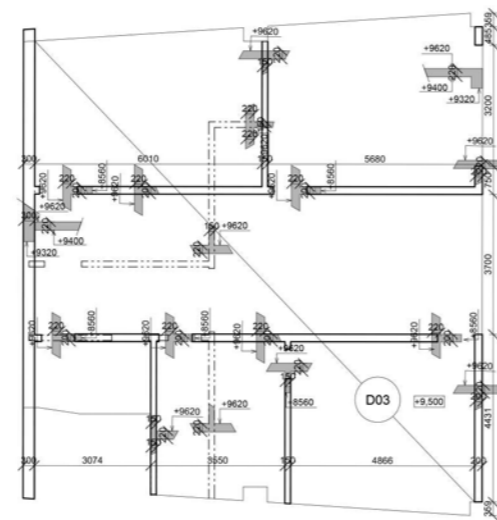

legenda:

- D01 Železobetonová kazetová nosná deska tl.775
- D02 Železobetonová nosná deska tl.300
- D03 Železobetonová nosná deska tl.220
- ZP01 Základová pilota o průměru 800mm
- Nosná žb konstrukce ve skopeném řezu
- Nosná žb konstrukce v řezu

Řez A-A

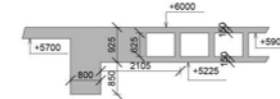

Řez B-B

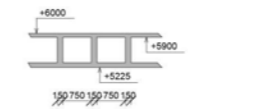

Řez C-C

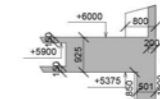

Řez D-D

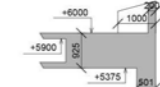

Řez E-E

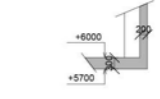

Kostel - monument
 Jateční 540, 170 00 Praha 7-Holešovice
 ±0.000= 187.35 m.n.m Bpvp

ÚSTAV 15129 Ústav navrhování III
 VEDOUCÍ ÚSTAVU prof. Ing. arch. LADISLAV LABUS, Hon. FAIA
 VEDOUCÍ PRÁCE prof. Ing. arch. VLADIMÍR KRÁTKÝ

OBORNÝ KONZULTANT doc. Ing. KAREL LORENZ, CSc.

SEMESTR LS 2023/2024
 AUTOR VÝKRESU Brodňákov Nikolai

ČÁST Stavebně konstrukční řešení MĚŘÍTKO 1:100
 NÁZEV VÝKRESU Výkres tvarů železobetonových desek ČÍSLO D.1.2.3.1.

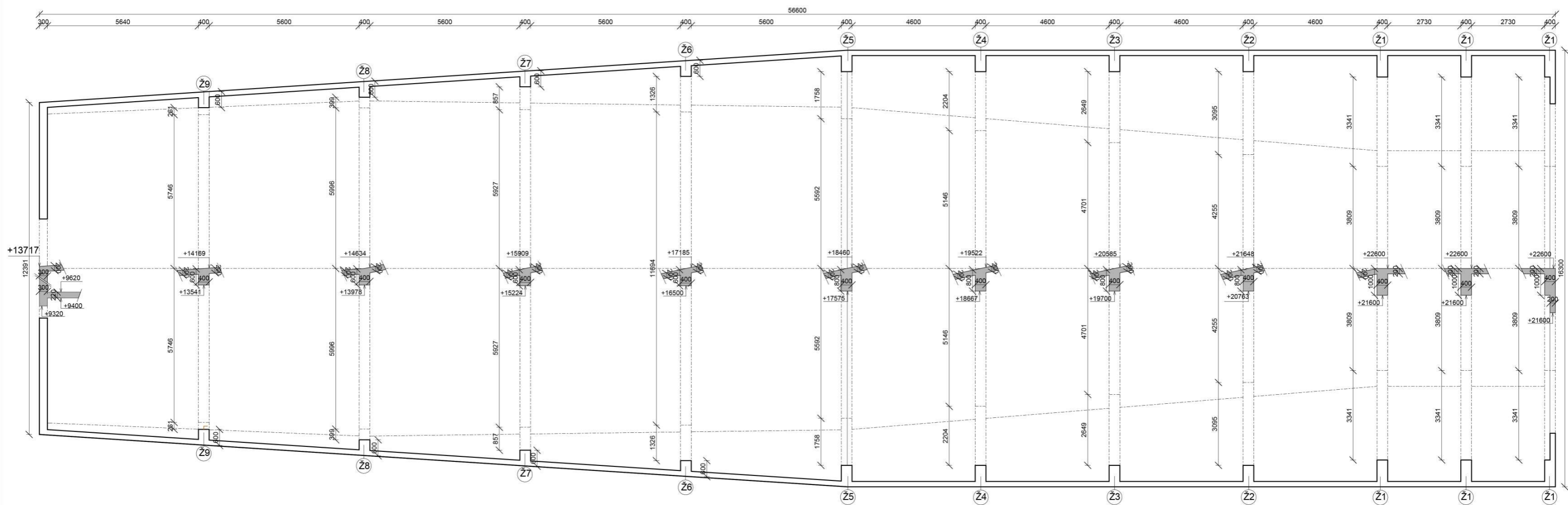

legenda:

- Nosná žb konstrukce ve skopeném řezu
- Nosná žb konstrukce v řezu
- Ž1-9 Nosná žb žebra, viz. výkresy žebíř



Kostel - monument	
Jateční 540, 170 00 Praha 7-Holešovice +0.000= 187.35 m.n.m Bpv	
ÚSTAV	15129 Ústav navrhování III
VEDOUČÍ ÚSTAVU	prof. Ing. arch. LADISLAV LÁBUS, Hon. FAIA
VEDOUČÍ PRÁCE	prof. Ing. arch. VLADIMÍR KRÁTKÝ
ODBORNÝ KONZULTANT	doc. Ing. KAREL LORENZ, CSc.
SEMESTR	LS 2023/2024
AUTOR VÝKRESU	Brodnikov Nikolai
ČÁST	Stavebně konstrukční řešení
NÁZEV VÝKRESU	číslo D.1.2.3.2.
Výkres tvaru železobetonové konstrukce kostela	
MĚŘITKO 1:100	

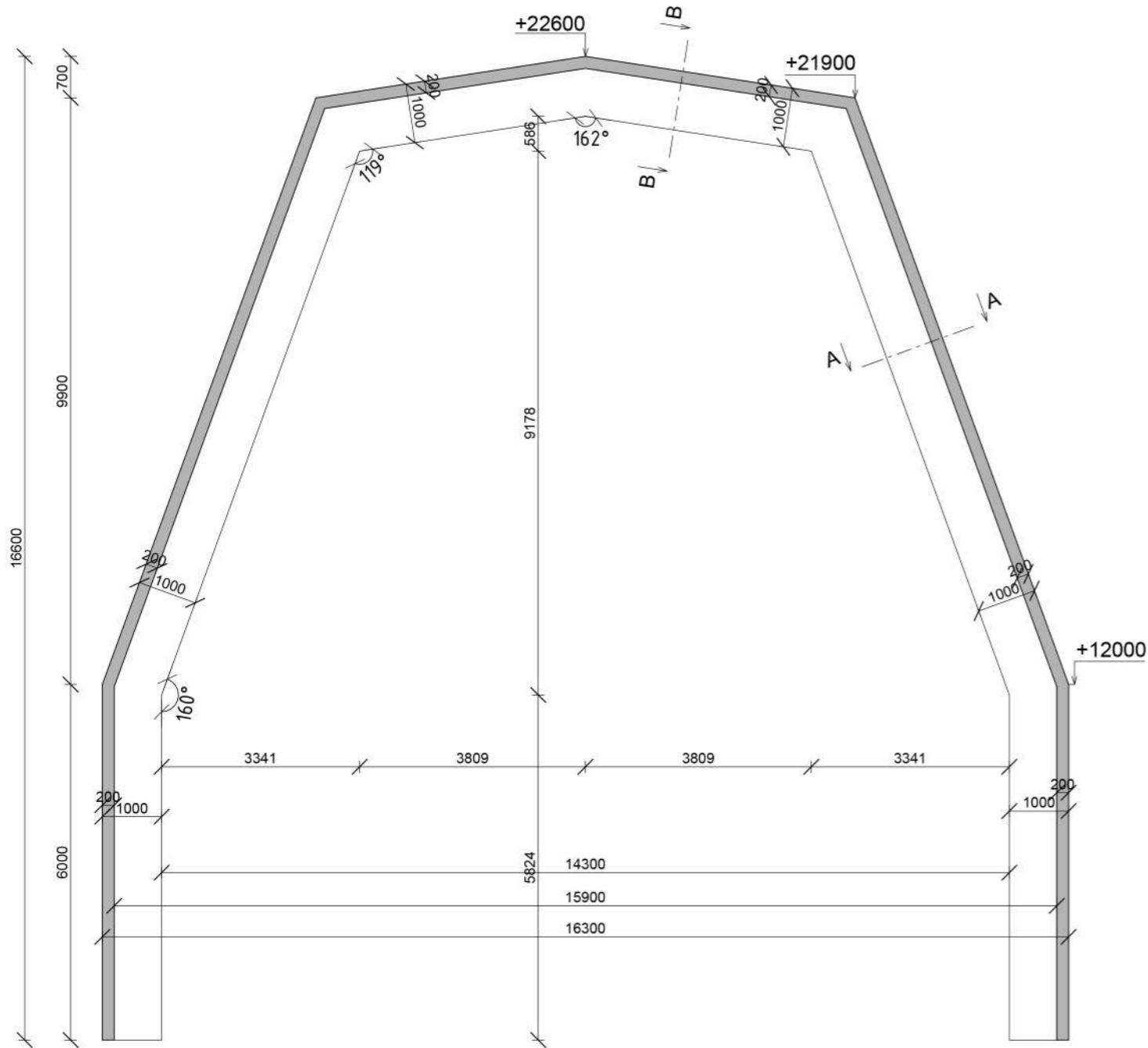

Řez A-A

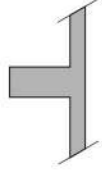

Řez B-B

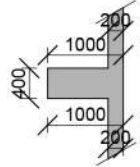

Beton: C 30/37
Ocel: S 355



BAKALÁŘSKÁ PRACE

Kostel - monument

Jateční 540, 170 00 Praha 7-Holešovice
+0.000= 187.35 m.n.m Bpv

ÚSTAV 15129 Ústav navrhování III
VEDOUcí ÚSTAVU prof. Ing. arch. LADISLAV LÁBUS, Hon. FAIA
VEDOUcí PRACE prof. Ing. arch. VLADIMÍR KRÁTKÝ

ODBOBNÝ KONZULTANT doc. Ing. KAREL LORENZ, CSc.

SEMESTR LS 2023/2024
AUTOR VÝKRESU Brodňikov Nikolai

ČÁST Stavebně konstrukční řešení MĚŘITKO 1:100
NÁZEV VÝKRESU Výkres žebra 1 ČÍSLO D.1.2.3.3.

Legenda:

- Nosná žb konstrukce v řezu
- Nosná žb konstrukce v pohledu

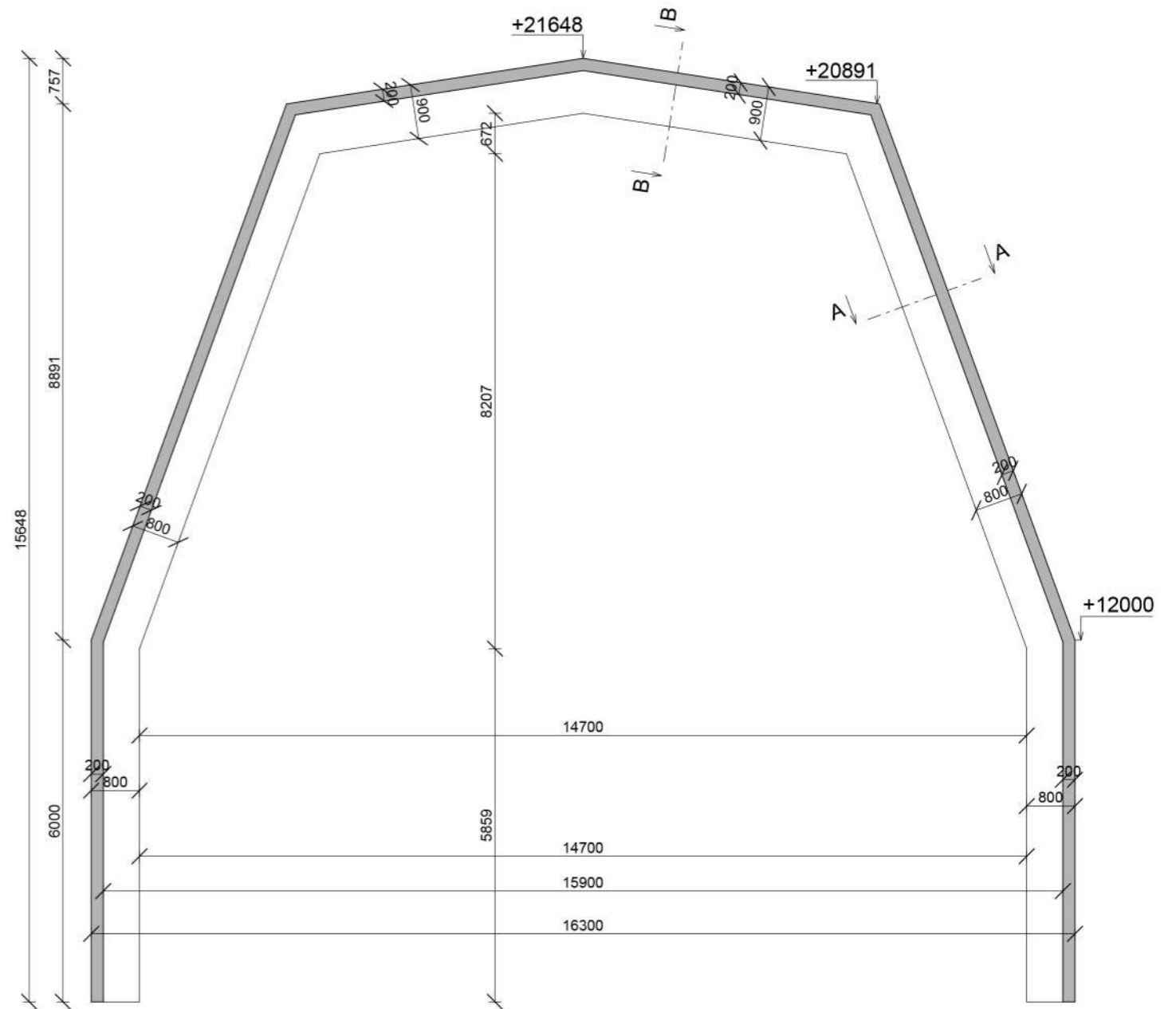

Řez A-A

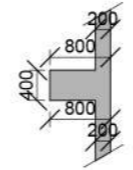

Řez B-B

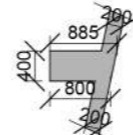

Beton: C 30/37
Ocel: S 355



BAKALÁŘSKÁ PRACE

Kostel - monument

Jateční 540, 170 00 Praha 7-Holešovice
+0.000= 187.35 m.n.m Bpv

ÚSTAV 15129 Ústav navrhování III
VEDOUcí ÚSTAVU prof. Ing. arch. LADISLAV LÁBUS, Hon. FAIA
VEDOUcí PRACE prof. Ing. arch. VLADIMÍR KRÁTKÝ

ODBOBNÝ KONZULTANT doc. Ing. KAREL LORENZ, CSc.

SEMESTR LS 2023/2024
AUTOR VÝKRESU Brodňikov Nikolai

ČÁST Stavebně konstrukční řešení MĚŘITKO 1:100
NÁZEV VÝKRESU Výkres žebra 2 ČÍSLO D.1.2.3.4.

Legenda:

- Nosná žb konstrukce v řezu
- Nosná žb konstrukce v pohledu

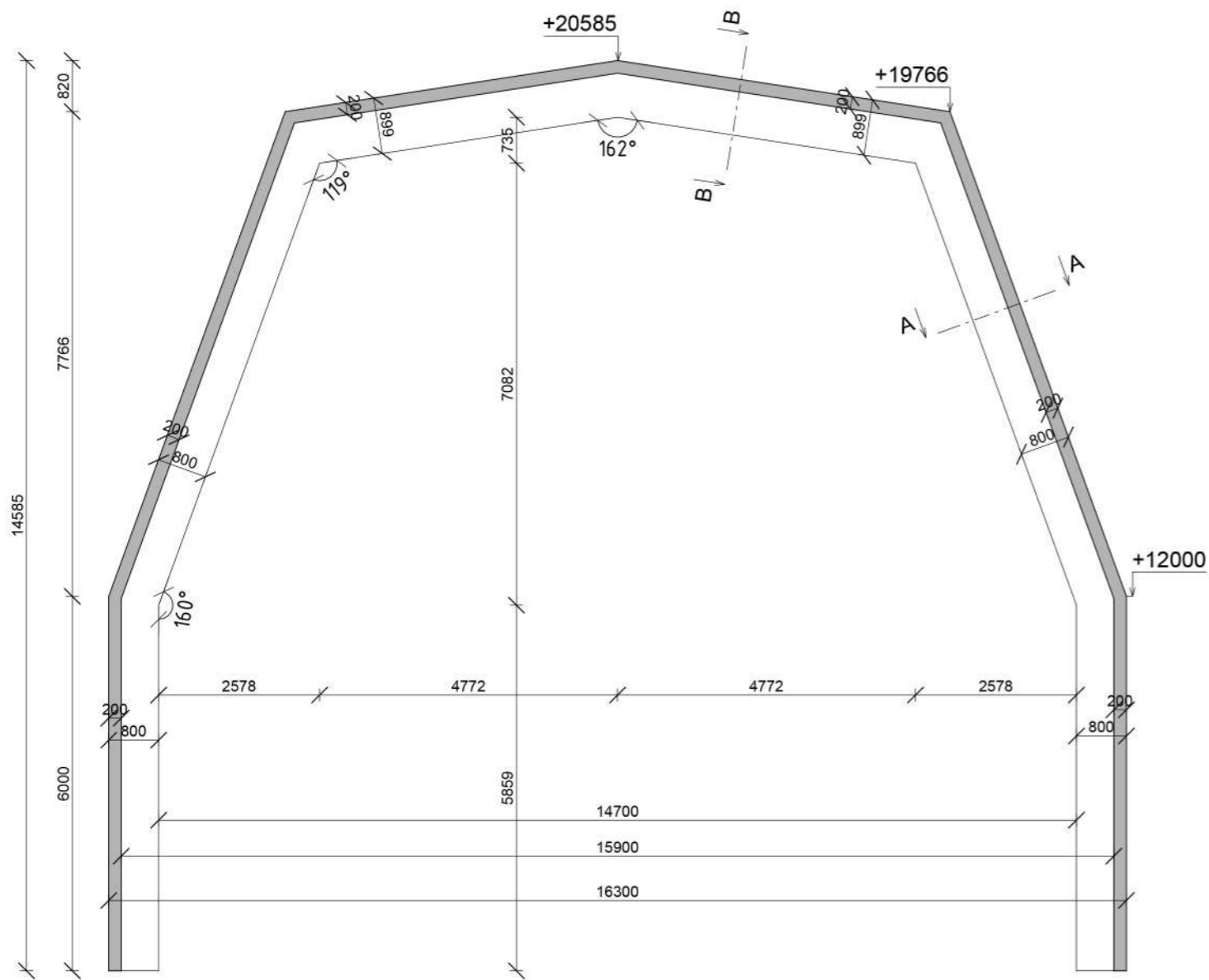

Řez A-A

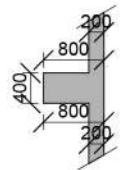

Řez B-B

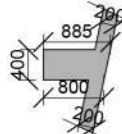

Beton: C 30/37
Ocel: S 355



BAKALÁŘSKÁ PRACE

Kostel - monument

Jateční 540, 170 00 Praha 7-Holešovice
+0.000= 187.35 m.n.m Bpv

ÚSTAV 15129 Ústav navrhování III
VEDOUCÍ ÚSTAVU prof. Ing. arch. LADISLAV LÁBUS, Hon. FAIA
VEDOUCÍ PRACE prof. Ing. arch. VLADIMÍR KRÁTKÝ

ODBORNÝ KONZULTANT doc. Ing. KAREL LORENZ, CSc.

SEMESTR LS 2023/2024
AUTOR VÝKRESU Brodňikov Nikolai

ČÁST Stavebně konstrukční řešení MĚŘITKO 1:100
NÁZEV VÝKRESU Výkres žebra 3 ČÍSLO D.1.2.3.5.

Legenda:

- Nosná žb konstrukce v řezu
- Nosná žb konstrukce v pohledu

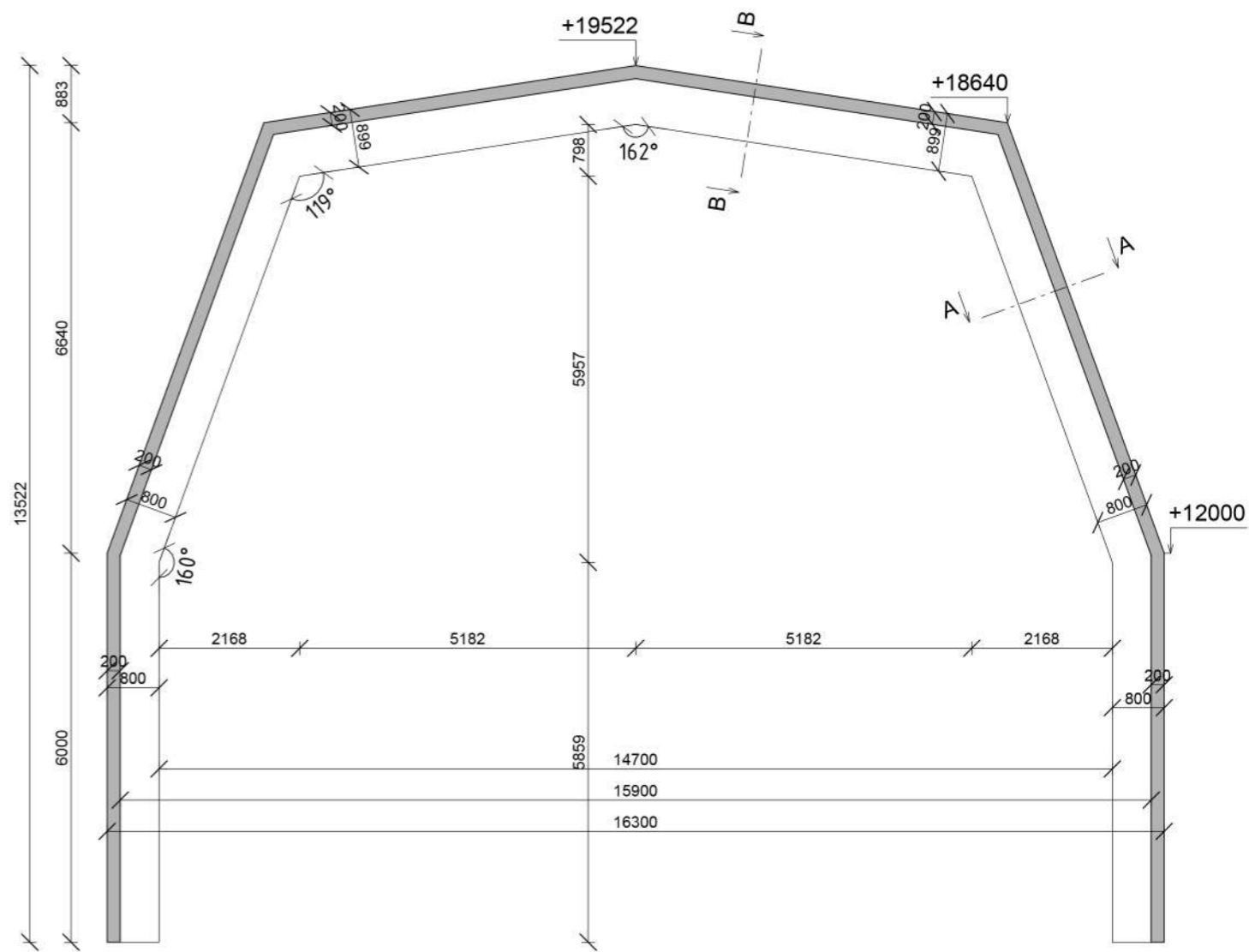

Řez A-A

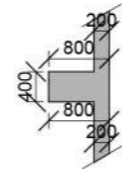

Řez B-B

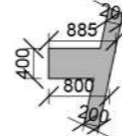

Beton: C 30/37
Ocel: S 355



BAKALÁŘSKÁ PRACE

Kostel - monument

Jateční 540, 170 00 Praha 7-Holešovice
+0.000= 187.35 m.n.m Bpv

ÚSTAV 15129 Ústav navrhování III
VEDOUCÍ ÚSTAVU prof. Ing. arch. LADISLAV LÁBUS, Hon. FAIA
VEDOUCÍ PRACE prof. Ing. arch. VLADIMÍR KRÁTKÝ

ODBORNÝ KONZULTANT doc. Ing. KAREL LORENZ, CSc.

SEMESTR LS 2023/2024
AUTOR VÝKRESU Brodňikov Nikolai

ČÁST Stavebně konstrukční řešení MĚŘITKO 1:100
NÁZEV VÝKRESU Výkres žebra 4 ČÍSLO D.1.2.3.6.

Legenda:

- Nosná žb konstrukce v řezu
- Nosná žb konstrukce v pohledu

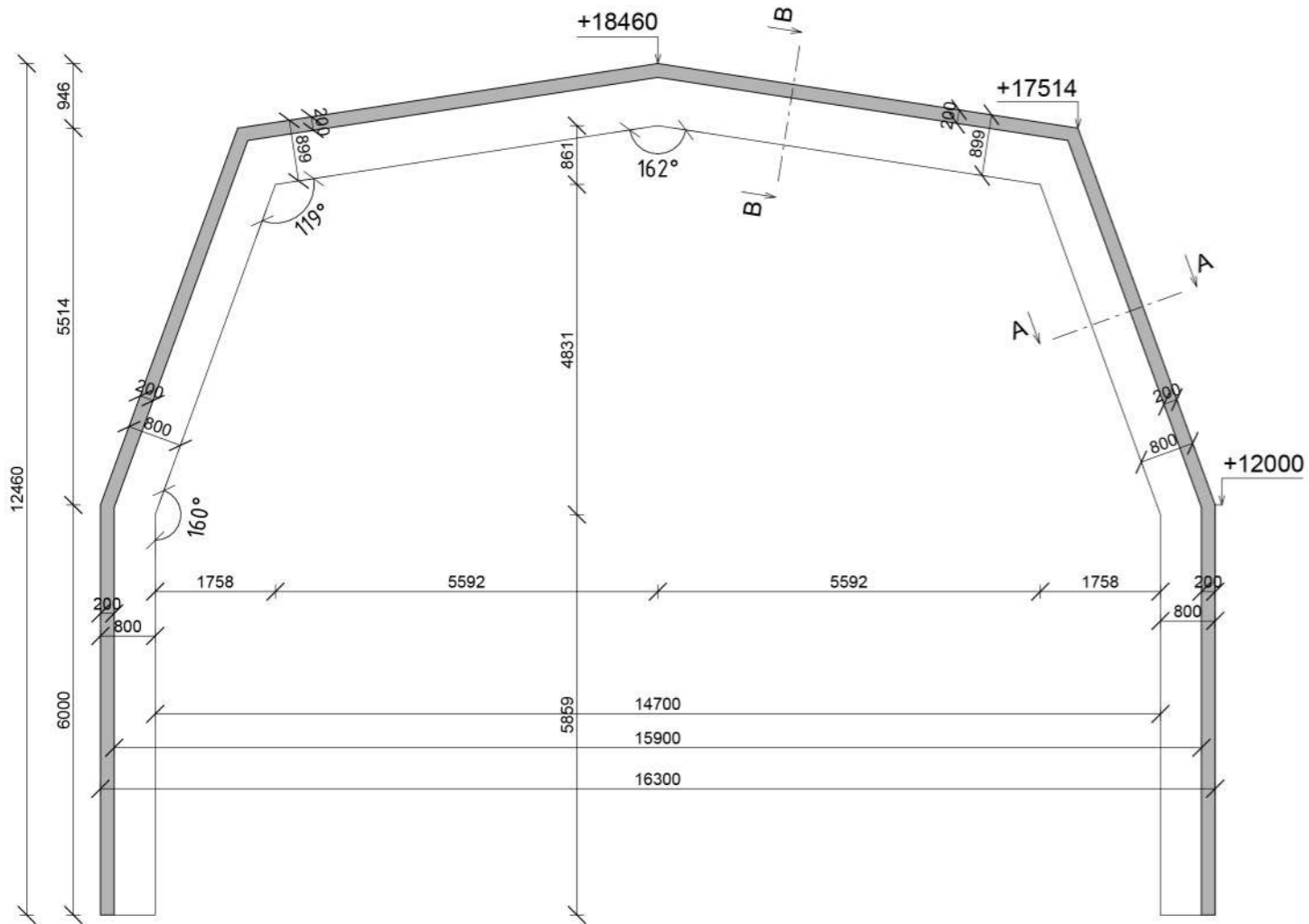

Řez A-A

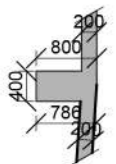

Řez B-B

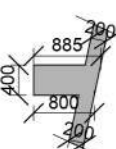

Beton: C 30/37
Ocel: S 355



BAKALÁŘSKÁ PRACE

Kostel - monument

Jateční 540, 170 00 Praha 7-Holešovice
+0.000= 187.35 m.n.m Bpv

ÚSTAV 15129 Ústav navrhování III
VEDOUČÍ ÚSTAVU prof. Ing. arch. LADISLAV LÁBUS, Hon. FAIA
VEDOUČÍ PRACE prof. Ing. arch. VLADIMÍR KRÁTKÝ

ODBORNÝ KONZULTANT doc. Ing. KAREL LORENZ, CSc.

SEMESTR LS 2023/2024
AUTOR VÝKRESU Brodňikov Nikolai

ČÁST Stavebně konstrukční řešení MĚŘITKO 1:100
NÁZEV VÝKRESU Výkres žebra 5 ČÍSLO D.1.2.3.7.

Legenda:

- Nosná žb konstrukce v řezu
- Nosná žb konstrukce v pohledu

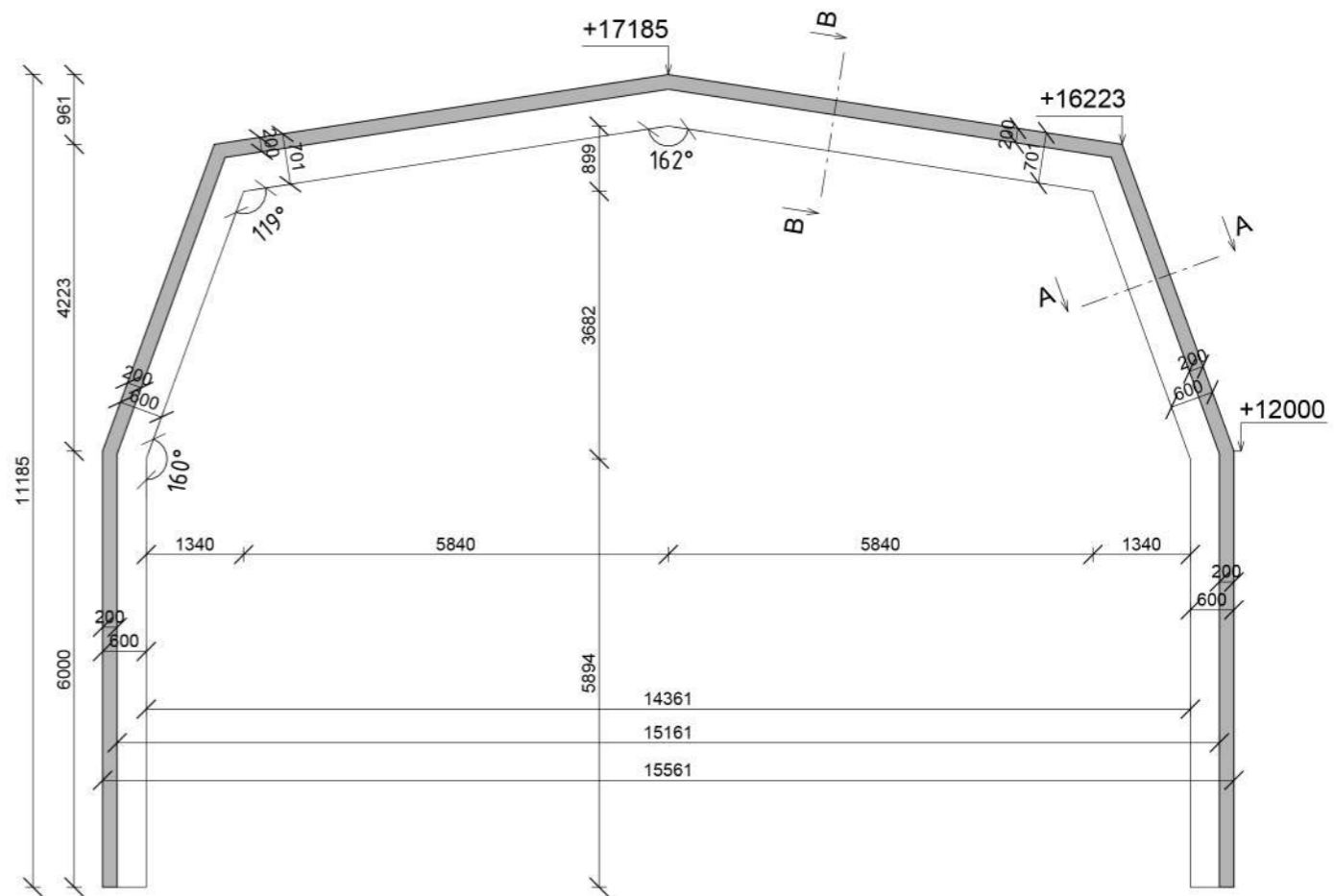

Řez A-A

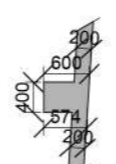

Řez B-B

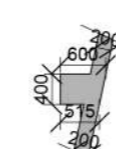

Beton: C 30/37
Ocel: S 355



BAKALÁŘSKÁ PRACE

Kostel - monument

Jateční 540, 170 00 Praha 7-Holešovice
+0.000= 187.35 m.n.m Bpv

ÚSTAV 15129 Ústav navrhování III
VEDOUČÍ ÚSTAVU prof. Ing. arch. LADISLAV LÁBUS, Hon. FAIA
VEDOUČÍ PRACE prof. Ing. arch. VLADIMÍR KRÁTKÝ

ODBORNÝ KONZULTANT doc. Ing. KAREL LORENZ, CSc.

SEMESTR LS 2023/2024
AUTOR VÝKRESU Brodňikov Nikolai

ČÁST Stavebně konstrukční řešení MĚŘITKO 1:100
NÁZEV VÝKRESU Výkres žebra 6 ČÍSLO D.1.2.3.8.

Legenda:

- Nosná žb konstrukce v řezu
- Nosná žb konstrukce v pohledu

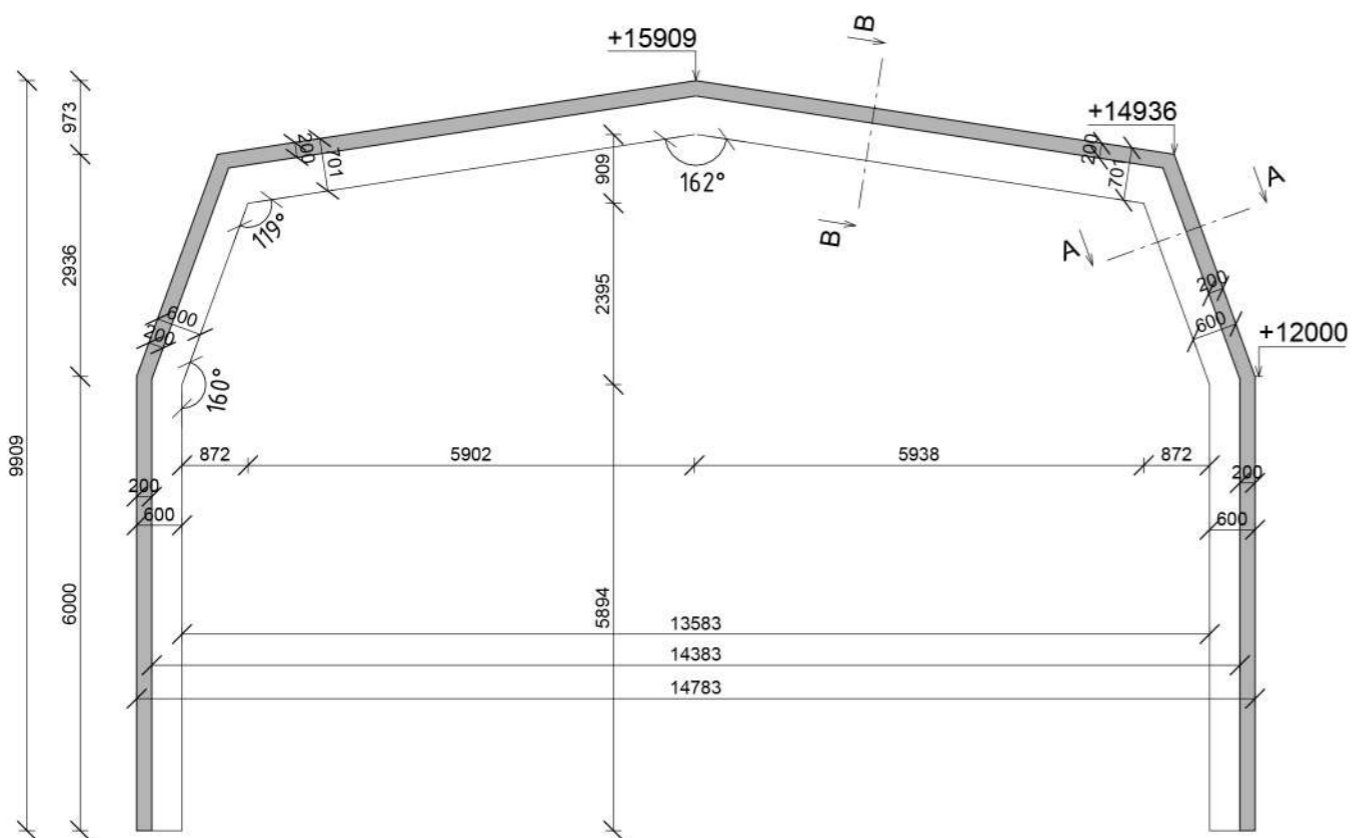

Řez A-A

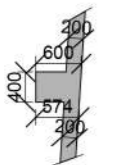

Řez B-B

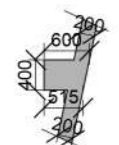

Beton: C 30/37

Ocel: S 355



BAKALÁŘSKÁ PRACE

Kostel - monument

Jateční 540, 170 00 Praha 7-Holešovice
+0.000= 187.35 m.n.m Bpv

ÚSTAV 15129 Ústav navrhování III
VEDOUCÍ ÚSTAVU prof. Ing. arch. LADISLAV LÁBUS, Hon. FAIA
VEDOUCÍ PRACE prof. Ing. arch. VLADIMÍR KRÁTKÝ

ODBORNÝ KONZULTANT doc. Ing. KAREL LORENZ, CSc.

SEMESTR LS 2023/2024
AUTOR VÝKRESU Brodňikov Nikolai

ČÁST Stavebně konstrukční řešení MĚŘITKO 1:100
NÁZEV VÝKRESU Výkres žebra 7 ČÍSLO D.1.2.3.9.

Legenda:

- Nosná žb konstrukce v řezu
- Nosná žb konstrukce v pohledu

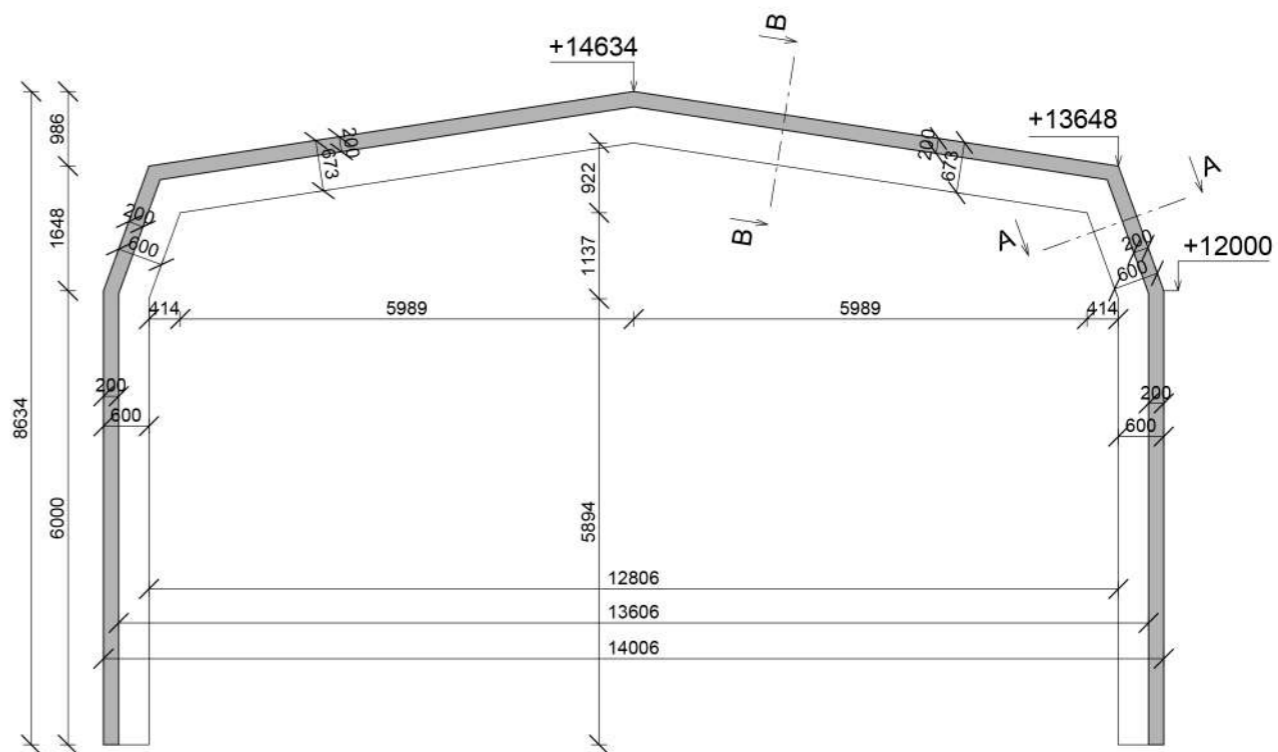

Řez A-A

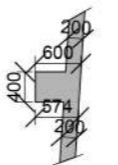

Řez B-B

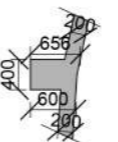

Beton: C 30/37

Ocel: S 355



BAKALÁŘSKÁ PRACE

Kostel - monument

Jateční 540, 170 00 Praha 7-Holešovice
+0.000= 187.35 m.n.m Bpv

ÚSTAV 15129 Ústav navrhování III
VEDOUCÍ ÚSTAVU prof. Ing. arch. LADISLAV LÁBUS, Hon. FAIA
VEDOUCÍ PRACE prof. Ing. arch. VLADIMÍR KRÁTKÝ

ODBORNÝ KONZULTANT doc. Ing. KAREL LORENZ, CSc.

SEMESTR LS 2023/2024
AUTOR VÝKRESU Brodňikov Nikolai

ČÁST Stavebně konstrukční řešení MĚŘITKO 1:100
NÁZEV VÝKRESU Výkres žebra 8 ČÍSLO D.1.2.3.10.

Legenda:

- Nosná žb konstrukce v řezu
- Nosná žb konstrukce v pohledu

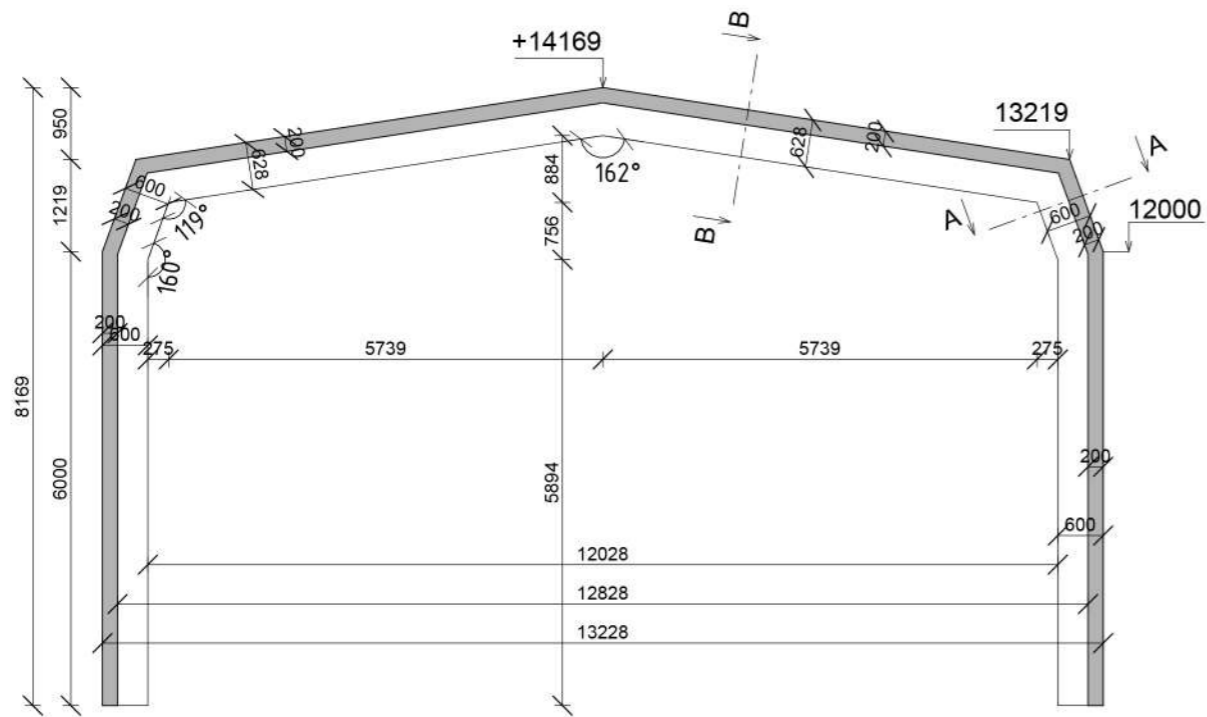

Řez A-A

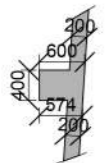

Řez B-B

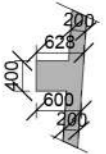

Beton: C 30/37

Ocel: S 355



BAKALÁŘSKÁ PRACE

Kostel - monument

Jateční 540, 170 00 Praha 7-Holešovice
 +-0.000= 187.35 m.n.m Bpv

ÚSTAV 15129 Ústav navrhování III
 VEDOUCÍ ÚSTAVU prof. Ing. arch. LADISLAV LÁBUS, Hon. FAIA
 VEDOUCÍ PRACE prof. Ing. arch. VLADIMÍR KRÁTKÝ

ODBORNÝ KONZULTANT doc. Ing. KAREL LORENZ, CSc.

SEMESTR LS 2023/2024
 AUTOR VÝKRESU Brodňikov Nikolai

ČAST Stavebně konstrukční řešení MĚŘITKO 1:100
 NÁZEV VÝKRESU Výkres žebra 9 ČÍSLO D.1.2.3.11.

Legenda:

- Nosná žb konstrukce v řezu
- Nosná žb konstrukce v pohledu

BAKALÁŘSKÁ PRÁCE
LS 2023/2024



„KOSTEL – MONUMENT“

D.1.3. Požárně bezpečnostní řešení

Vypracoval: NIKOLAI BRODNIKOV
Ústav: 15129 ÚSTAV NAVRHOVÁNÍ III
Vedoucí práce: prof. Ing. arch. VLADIMÍR KRÁTKÝ
Odborný konzultant: Ing. MARTA BLÁHOVÁ

Obsah

D.1.3. Požárně bezpečnostní řešení.....	1
D.1.3.1. Technická zpráva	1
D.1.3.1.1. Seznam použitých podkladů pro zpracování.....	1
D.1.3.1.2. Stručný popis stavby z hlediska stavebních konstrukcí, výšky stavby, účelu užití, popřípadě popisu a zhodnocení technologie a provozu, umístění stavby ve vztahu k okolní zástavbě	1
D.1.3.1.3. Rozdělení stavby do požárních úseků.....	2
D.1.3.1.4. Stanovení požárního rizika, popřípadě ekonomického rizika, stanovení stupně požární bezpečnosti a posouzení velikosti požárních úseků	2
D.1.3.1.5. Zhodnocení navržených stavebních konstrukcí a požárních uzávěrů z hlediska jejich požární odolnosti.....	2
D.1.3.1.6. Zhodnocení navržených stavebních hmot (stupeň hořlavosti, odkapávání v podmínkách požáru, rychlost šíření plamene po povrchu, toxicita zplodin hoření apod.).....	4
D.1.3.1.7. Zhodnocení možnosti provedení požárního zásahu, evakuace osob, zvířat a majetku a stanovení druhů a počtu únikových cest, jejich kapacity, provedení a vybavení	4
D.1.3.1.8. Stanovení odstupových, popřípadě bezpečnostních vzdáleností a vymezení požárně nebezpečného prostoru, zhodnocení odstupových, popřípadě bezpečnostních vzdáleností ve vztahu k okolní zástavbě, sousedním pozemkům a volným skladům.....	6
D.1.3.1.9. Určení způsobu zabezpečení stavby požární vodou včetně rozmístění vnitřních a vnějších odběrních míst, popřípadě způsobu zabezpečení jiných hasebních prostředků u staveb, kde nelze použít vodu jako hasební látku	6
D.1.3.1.10. Vymezení zásahových cest a jejich technického vybavení, opatření k zajištění bezpečnosti osob provádějících hašení požáru a záchranné práce, zhodnocení příjezdových komunikací, popřípadě nástupních ploch pro požární techniku	6
D.1.3.1.11. Stanovení počtu, druhů a způsobu rozmístění hasicích přístrojů, popřípadě dalších věcných prostředků požární ochrany nebo požární techniky	7
D.1.3.1.12. Zhodnocení technických, popřípadě technologických zařízení stavby (rozvodná potrubí, vzduchotechnická zařízení, vytápění apod.) z hlediska požadavků požární bezpečnosti	7
D.1.3.1.13. Stanovení zvláštních požadavků na zvýšení požární odolnosti stavebních konstrukcí nebo snížení hořlavosti stavebních hmot	7
D.1.3.1.14. Posouzení požadavků na zabezpečení stavby požárně bezpečnostními zařízeními, následně stanovení podmínek a návrh způsobu jejich umístění a instalace do stavby	7
D.1.3.1.15. Rozsah a způsob rozmístění výstražných a bezpečnostních značek a tabulek, včetně vyhodnocení nutnosti označení míst, na kterých se nachází věcné prostředky požární ochrany a požárně bezpečnostní zařízení.....	8
D.1.3.2. Výkresová část.....	9
D.1.3.2.1. Situační výkres	9
D.1.3.2.2. Půdorysy 1.NP a 2.NP	9

D.1.3. Požárně bezpečnostní řešení

D.1.3.1. Technická zpráva

D.1.3.1.1. Seznam použitých podkladů pro zpracování

ČSN 73 0802 Požární bezpečnost staveb – Nevýrobní objekty
ČSN 73 0810 Požární bezpečnost staveb – Společná ustanovení
ČSN 73 0818 Požární bezpečnost staveb – Obsazení objektů osobami
ČSN 73 0831 Požární bezpečnost staveb – Shromažďovací prostory
ČSN 01 3495 Výkresy ve stavebnictví – Výkresy požární bezpečnosti staveb
ČSN 73 0821 Požární bezpečnost staveb – Požární odolnost stavebních konstrukcí
ČSN 73 0804 Požární bezpečnost staveb – Výrobní objekty
ČSN 73 0873 Požární bezpečnost staveb – Zásobování požární vodou
ČSN 73 0872 Požární bezpečnost staveb – Ochrana staveb proti šíření požáru
vzduchotechnickým zařízením
Vyhláška č. 23/2008 Sb., o technických podmínkách ochrany staveb

D.1.3.1.2. Stručný popis stavby z hlediska stavebních konstrukcí, výšky stavby, účelu užití, popřípadě popisu a zhodnocení technologie a provozu, umístění stavby ve vztahu k okolní zástavbě

Popis navrhovaného objektu.

Jedná se o novostavbu kostela. Objekt se nachází v Praze 7 - Holešovicích, na pozemku na břehu Vltavy, na terénu s terasami, jejichž rozdíl mezi úrovněmi činí 5 metrů. Na horní úrovni se nachází park. Uprostřed parku je umístěno náměstí, ke kterému přiléhá parkoviště. Náměstí se táhne ke kostelu ve tvaru protažené sochařské formy, polovina z něj vyčnívá za horní plochu terénu. Jeho oltář visí nad vodou, odkud je panoramatický výhled na Vltavu skrze velká okna. Před vstupem do kostela návštěvníci procházejí atriem – otevřeným dvorem. Kostel má dvě podlaží – obrovský prostor pro návštěvníky a balkon pro hudebníky. V zadní části prvního nadzemního podlaží jsou servisní schody pro pracovníky, technická místnost, záchody pro návštěvníky, sakristie pro pracovníky kostela, dětský pokoj. V druhém nadzemním podlaží se nachází hudební balkon, technická místnost pro ventilaci, toaleta pro hudebníky.

Popis konstrukčního řešení objektu.

Nosný systém navrhovaného objektu je tvořen svislými a vodorovnými monolitickými železobetonovými prvky. Zateplení objektu je provedeno zevnitř, jako vnitřní povrchová úprava stěn je použita látka Stairville Sound Absorber Pro 500g/m² Bk. Nenosné příčky v interiéru budovy jsou navrženy jako sádkartonové konstrukce. Schodiště je řešeno jako ocelové.

Druhy konstrukce

železobetonové monolitické stěny.....DP1
železobetonové monolitické sloupy.....DP1
železobetonové monolitické desky.....DP1
sádkartonové příčky.....DP1
konstrukce střešního pláště.....DP1
Konstrukční systém objektu je nehořlavý.

V rámci bakalářské práce je zpracována dokumentace pro stavební povolení pro celý objekt kostela.

Požárně bezpečnostní charakteristika objektu.
Řešený objekt má 2 nadzemní podlaží.
Požární výška h objektu v řešené části je 3,4 m.
Konstrukční systém objektu je nehořlavý.

Koncepce řešení objektu z hlediska PO.

Objekt je klasifikován jako stavba občanského vybavení a jako kostel s velkou plochou a kapacitou je shromažďovacím prostorem. Budova tak bude posuzována dle požadavků norem ČSN 73 0802, ČSN 73 0810, ČSN 73 0818, ČSN 73 0831, ČSN 73 0804 atd. (viz. seznam použitých podkladů)

D.1.3.1.3. Rozdělení stavby do požárních úseků

Celý objekt je řešen jako jeden požární úsek. Velké atrium před vstupem do kostela je řešeno jako prostor bez požárního rizika.

D.1.3.1.4. Stanovení požárního rizika, popřípadě ekonomického rizika, stanovení stupně požární bezpečnosti a posouzení velikosti požárních úseků

Požární riziko a SPB.

SPB požárního úseku N.01.01/02 – I byl stanoven v souladu s čl. 7.2.1. normy ČSN 73 0802 na základě požární výšky objektu h = 3,4 m a výpočtového požárního zatížení posuzovaného požárního úseku. Výpočtové požární zatížení p_v bylo stanoveno dle čl. 6.2.1. normy ČSN 73 0802.

PÚ	Název místnosti/účeľ	S [m ²]	P _n [kg/m ²]	P _s [kg/m ²]	P [kg/m ²]	a _n	a _s	a	S ₀ [m ²]	h ₀	h _s [m]	h _v /h _s	S _v /S	n	k	b	c	P _v [kg/m ²]	SPB
N 01.01/N02 - I	Kostel	918,58	20,25	0	20,25	0,76	0,9	0,76	0	0	7,56	0	0	0,005	0,02	1,455	1	22,3925	I
	Hlavní prostor kostelu	689,92	15	0	15	0,7	0,9	0,7	0	0	9	0	0						
	Hudební balkon	111,67	45	0	45	1,2	0,9	1,2	0	0	4,1	0	0						
	Strojovna VZT	26,19	15	0	15	0,9	0,9	0,9	0	0	3,95	0	0						
	Záchod 1n.p	10,64	5	0	5	0,8	0,9	0,8	0	0	2,7	0	0						
	Záchod 2n.p	4,22	5	0	5	0,8	0,9	0,8	0	0	4	0	0						
	Sakristie	20,02	40	0	40	1,1	0,9	1,1	0	0	2,7	0	0						
	Dětské hřiště	28,2	35	0	35	0,9	0,9	0,9	0	0	2,7	0	0						
	Schodiště	10,96	5	0	5	0,8	0,9	0,8	0	0	2,7	0	0						
	Technická místnost	16,76	55	0	55	1,1	0,9	1,1	0	0	2,7	0	0						

Posouzení velikosti PÚ.

Maximální rozměry PÚ dle PD vyhovují mezním rozměrům PÚ stanovených dle tab. 9 normy ČSN 73 0802 na základě vypočtených hodnot součinitele rychlosti odhořívání a násobených součinitelem 0,85 dle čl.7.3.4 téže normy.

PÚ N.01.01/N02 – I

a = 0,76

Max. délka PÚ (interpolace) = 80,5 m * 0,85 = 68,425 m

Max. šířka PÚ (interpolace) = 49,6 m * 0,85 = 42,16 m

Reálná délka PÚ = 56,28 m

Reálná šířka PÚ = 16,3 m

VYHOVUJE.

D.1.3.1.5. Zhodnocení navržených stavebních konstrukcí a požárních uzávěrů z hlediska jejich požární odolnosti

V souladu s čl. 8.1.1. normy ČSN 73 0802 jsou pro objekt stanovené požadavky na požární odolnost stavebních konstrukcí a jejich druh dle položek 1-11 tab. 12 též normy. (viz. tabulka)

Položka	Typ konstrukce	Umístění	SPB	Požadovaná požární odolnost
1	Požární stěny a stropy	1.-2.NP	I	15 DP1
2	Požární uzávěry otvorů	1.-2.NP	I	15 DP3
3a	Obvodové stěny zajišťující stabilitu objektu nebo jeho části	1.-2.NP	I	15 DP1
4	Nosné konstrukce střech	2.NP	I	15 DP1
5	Nosné konstrukce uvnitř PÚ	1.-2.NP	I	15 DP1
8	Nenosné konstrukce uvnitř PÚ	bez ohledu na podlaží	I	x
9	Konstrukce schodišť uvnitř požárního úseku které nejsou součástí chráněných unikových cest	bez ohledu na podlaží	I	x
10b1	Šachty instalační a výtahové - konstrukce	bez ohledu na podlaží	I	30 DP2
10b2	Šachty instalační a výtahové - uzávěry otvorů	bez ohledu na podlaží	I	15 DP2
11	Střešní pláště	x	x	x

Není nutné aby střešní plášť měl požární odolnost, z důvodu, že leží na konstrukci stropu s požární odolností

Skutečná požární odolnost navržených konstrukcí.

Svislé nosné konstrukce:

Obvodové a vnitřní nosné stěny jsou navrženy z železobetonu tloušťky 200 mm, obvodové stěny jsou zatepleny izolací Isover Fassil.

ŽB stěny – REI 60 DP1 – vyhovuje

ŽB nosná žebra – REI 60 DP1 – vyhovuje

Vodorovné nosné konstrukce:

Stropní železobetonová deska tloušťky 220 mm – REI 60 DP1 – vyhovuje

Svislé nenosné konstrukce:

Sádkartonové příčky REGIPS R-CW 40 – EI 15 DP1 – vyhovuje

Instalační a výtahové šachty:

ŽB nosné stěny tloušťky 150 mm – REI 60 DP1 – vyhovuje

Požární uzávěry otvorů:

Požární uzávěry jsou navrženy tak, aby vyhověly požadavkům na požární odolnost odpovídajícím požadované požární odolnosti vyplývající z návrhu.

Požární pásy:

Celá skladba obvodové konstrukce je klasifikována jako DP1 – nejsou požární pásy na navrženém objektu požadované.

D.1.3.1.6. Zhodnocení navržených stavebních hmot (stupeň hořlavosti, odkapávání v podmínkách požáru, rychlost šíření plamene po povrchu, toxicita zplodin hoření apod.)

Fasáda je navržena jako železobetonový monolit, které má třídu reakce na oheň A1 a index šíření plamene $i_s = 0 \text{ mm} \cdot \text{min}^{-1}$. Zateplení je provedeno zevnitř z iQ-Therm 2.0, které mají třídu reakce na oheň B1 nehořlavý podle DIN 4102-1. Ze strany interiéru jako povrchová úprava je použita látka z recyklované bavlny Stairville Sound Absorber Pro 500g/m² Bk s povrchovou úpravou třídy reakce na oheň B1 (zpomalovač hoření) podle DIN 4102.

Podlaha je zateplena deskami z fenolické pěny KOOLTHERM K5, třídy reakce na oheň C – omezené rozšiřování plamene.

Střecha je navržena jako železobetonový monolit se zateplením zevnitř z iQ-Therm 2.0, které mají třídu reakce na oheň B1 nehořlavý podle DIN 4102-1.

V celém objektu jsou navrženy výplně fasádních otvorů s odpovídající požární odolností. Z tohoto důvodu nevznikají žádné otevřené požární plochy a nemusí být navrženy požární pásy.

D.1.3.1.7. Zhodnocení možnosti provedení požárního zásahu, evakuace osob, zvířat a majetku a stanovení druhů a počtu únikových cest, jejich kapacity, provedení a vybavení

Obsazení objektu osobami.

Pro výpočet obsazení objektu osobami bylo užito hodnot m² půdorysných ploch na 1 osobu či součinitele, jímž se násobí počet osob podle projektu, dle tabulky 1 normy ČSN 73 0818.

V rámci provozního zázemí je uvažováno s osobami, jejichž výskyt v objektu je náhodný, a to v souvislosti s údržbou či servisem instalovaných technických či technologických zařízení.

Celková projektová kapacita řešené části objektu je 581 osob. Jedná se o shromažďovací prostor SP3/VP1, dle tabulky A.1. normy ČSN 73 0831.

Dle článku 5.1.3. normy ČSN 73 0831 je vybaven požární úsek N.01.01/N02 – I elektrickou požární signalizací (EPS).

PÚ	Název místnosti/účel	S [m ²]	[m ² /os.]	Počet osob dle plochy	Dle projektu	Součinitel	Počet osob dle projektu	Počet osob
N 01. 01/N02 - I	Kostel	918,58						
	Hlavní prostor kostelu	689,92	dle projektu		468	1,1	515	515
	Oltař		dle projektu		7	1,5	11	11
	Hudební balkon	111,67	dle projektu		12	1,5	18	18
	Strojovna VZT	26,19			3			3
	Záchod 1n.p	10,64	dle počtu zařizovacích předmětů		3	1,3	4	4
	Záchod 2n.p	4,22	dle počtu zařizovacích předmětů		1	1,3	2	2
	Sakristie	20,02	dle počtu skříněk		7	1,35	10	10
	Dětské hřiště	28,2	2	15				15
	Schodistě	10,96						0
	Technická místnost	16,76			3			3
Celkový počet osob								581

Použití a počet únikových cest.

Počet únikových cest z objektu je navrženo podle čl. 9.9. normy ČSN 73 0802, a to tak, že z každého místa objektu jsou dosažitelné nejméně dvě samostatné únikové cesty vedoucí různým směrem z požárního úseku na volné prostranství.

Posouzení podmínek evakuace z PÚ.

Za základě čl. 9.12.1. normy ČSN 73 0802 požární úsek N 01.01/N02 – I (Kostel) vyžaduje posouzení předpokládané doby evakuace osob t_u s dobou stanovenou pro ohrožení osob zplodinami hoření a kouře t_e , a to dle vzorců:

$$t_e = 1,25 \times (\sqrt{h_s} / a), \text{ kde}$$

h_s – světlá výška posuzovaného prostoru = 7,56 m

a – součinitel vyjadřující rychlost odhořívání = 0,76

$$t_u = (0,75 \times l_u) / v_u + (E \times s) / (K_u \times u), \text{ kde}$$

l_u – délka únikové cesty = 33 m

v_u – rychlost pohybu osob = 35 m*min⁻¹

E – počet evakuovaných osob v posuzovaném místě = 443

s – součinitel, vyjadřující podmínky evakuace = 1

K_u – jednotková kapacita únikového pruhu = 50

u – započítatelný počet únikových pruhů = 3

$$t_e = 4,52 \text{ min}$$

$$t_u = 3,657 \text{ min}$$

Podmínky evakuace z PÚ N 01.01/N02 – I jsou splněny.

Mezní délky únikových cest.

Mezní délky nechráněných únikových cest také splňují požadavky normy ČSN 73 0802 (tab. 18), které jsou určeny dle součinitele $a=0,76$, maximální délka únikové cesty 37m.

Posouzení šířky únikových cest.

Šířka únikové cesty je posouzená v kritickém místě KM1 (dveře na volné prostranství. Viz. výkresy.

KM1. Skutečná šířka dveře je 2000 mm, utíká 443 osob. Současná evakuace z prostoru požárního úseku N 01.01/N02 – I (Kostel) na volné prostranství.

$$u = (E/K)*s$$

$$E = 443 \text{ osob}$$

$$K = 144 \text{ osob}$$

$$s = 1$$

$$u = (443/144)*1 = 3,07 = 4$$

Minimální požadována šířka dveře je 4*550 mm = 2200 mm

Navržené dveře je třeba zvětšit o 200 mm, aby vyhovovaly z hlediska šířky pro únik z PÚ N 01.01/N02 – I na volné prostranství. Budou navrženy dveře šířky 2200 mm.

Osvětlení únikových cest.

V celém objektu je navrženo umělé osvětlení všude, kde je v objektu běžná elektroinstalace pro osvětlení. Podle normy ČSN 73 0802 je doporučeno nouzové osvětlení u nechráněných únikových cest a ostatních prostorů, bude navrženo.

Označení únikových cest.

V celém objektu bude zřetelně označen podle ČSN ISO 3864 směr úniku všude, kde východ na volné prostranství není přímo viditelný, a to zejména v místech, kde se mění směr úniku pomocí bezpečnostních značek a tabulek.

Zvuková zařízení.

V navrhovaném objektu se počítá se současnou evakuací osob, objekt se posuzuje jako shromažďovací prostor 3SP/VP1, je tedy požadováno navržení zvukových zařízení (domácího rozhlasu) podle článku 9.17. normy ČSN 73 0802. Zařízení je funkční i po vzniku požáru v objektu a nebude jakkoliv vyřazeno z provozu.

D.1.3.1.8. Stanovení odstupových, popřípadě bezpečnostních vzdáleností a vymezení požárně nebezpečného prostoru, zhodnocení odstupových, popřípadě bezpečnostních vzdáleností ve vztahu k okolní zástavbě, sousedním pozemkům a volným skladům

Obvodové stěny jsou nehořlavé druhu DP1 a jsou uvažovány jako požárně uzavřené plochy, tím pádem zde nevzniká požárně nebezpečný prostor. Střešní konstrukce nemá žádné světlíky a také je uvažována jako požárně uzavřená plocha. Jediné okno navrhovaného objektu je neotevíravé a bude provedeny požárním zasklením a je uvažováno jako požárně uzavřená plocha. Požárně nebezpečný prostor nevzniká ani u dveřních otvorů.

Budova se nenachází v požárně nebezpečném prostoru okolním budov a zároveň neohrazuje jiné objekty v okolí, protože nemá kolem sebe žádné požárně nebezpečné prostory.

D.1.3.1.9. Určení způsobu zabezpečení stavby požární vodou včetně rozmístění vnitřních a vnějších odběrních míst, popřípadě způsobu zabezpečení jiných hasebních prostředků u staveb, kde nelze použít vodu jako hasební látku

Vnější odběrná místa.

V souladu s čl. 5 normy ČSN 73 0873 bude jako vnější odběrné místo bude zřízen požární hydrant na křižovatce ulic Jateční a Na Maninách ve vzdálenosti od objektu cca 45 m, což podle tabulky 1 (položka 4) téže normy splňuje předepsané požadavky.

Vnitřní odběrná místa.

Dle čl. 4.4. normy ČSN 73 0873 musí být vnitřní zdroj vody navrhován, pokud součin půdorysné plochy požárního úseku a požárního zatížení přesahuje 9000. Požární úsek N01.01/N02 – I (Kostel) splňuje tento požadavek. Není třeba navrhovat hydrant.

D.1.3.1.10. Vymezení zásahových cest a jejich technického vybavení, opatření k zajištění bezpečnosti osob provádějících hašení požáru a záchranné práce, zhodnocení příjezdových komunikací, popřípadě nástupních ploch pro požární techniku

Přístupové komunikace.

Pro příjezd HZS je nejvhodnější dvoupruhová komunikace v ulici Na Maninách na severní straně objektu, která umožňuje příjezd požárních vozidel až k nástupní ploše v severní části objektu. Nástupní plocha (dále jen NAP) slouží pro přistavění požárního vozidla a vedení protipožárního zásahu zvenku. NAP je odvodněná, s minimální šířkou 4 m, podélným sklonem max. 8 % a příčným sklonem max. 4 %. NAP musí být označena ukazateli a nesmí sloužit k parkování.

Vnitřní zásahové cesty.

Vnitřní zásahové cesty nejsou v rámci objektu navrženy. Vedení protipožárního zásahu lze zajistit z vnějších stran objektu.

Vnější zásahové cesty.

Pomocí chodníků na východní a západní straně objektu bude umožněn přístup požárníkům k bočním stranám objektu.

D.1.3.1.11. Stanovení počtu, druhů a způsobu rozmístění hasicích přístrojů, popřípadě dalších věcných prostředků požární ochrany nebo požární techniky

Počet a typ PHP byl stanoveny dle ČSN 73 0802 a vyhlášky č. 23/2008 sb. na základě výpočtů (viz. tabulka). Z hlediska umístění jsou všechny hasící přístroje zavěšeny na stěně na vhodném a viditelném místě tak, aby výška rukojeti byla nejvýše 1,5 m nad podlahou.

Číslo PÚ	Název PÚ	S [m ²]	a	c	nr	nHJ	HJ1	nPHP	počet	PHP
N.01.01/N02-I	Kostel	918,58	0,76	1	3,963	23,778	6	3,963	4	21A

D.1.3.1.12. Zhodnocení technických, popřípadě technologických zařízení stavby (rozvodná potrubí, vzduchotechnická zařízení, vytápění apod.) z hlediska požadavků požární bezpečnosti

Vzduchotechnika

Vzduchotechnické jednotky jsou umístěny ve strojovně VZT v 2.NP objektu a zajišťují nucené větrání objektu. Hlavní svislé potrubí je vedeno instalačními šachtami a vodorovné připojovací potrubí instalačním kanálem volně pod stropem zakryté látkou z recyklované bavlny Stairville Sound Absorber Pro 500g/m² Bk s povrchovou úpravou třídy reakce na oheň B1. Opět budou splněny požadavky normy ČSN 73 0872.

Elektroinstalace

Rozvody elektroinstalace musí být navrženy a provedeny dle platných ČSN. Elektrické vodiče vedené volně nesmí přesáhnout hmotnost izolace 0,2 kg/m³ obestavěného prostoru místnosti.

Při prostupech instalací budou dodrženy požadavky článku 6.2 ČSN 73 0810 a čl. 11 ČSN 73 0802.

D.1.3.1.13. Stanovení zvláštních požadavků na zvýšení požární odolnosti stavebních konstrukcí nebo snížení hořlavosti stavebních hmot

Na zvýšení požární odolnosti konstrukcí nejsou stanoveny žádné zvláštní požadavky.

D.1.3.1.14. Posouzení požadavků na zabezpečení stavby požárně bezpečnostními zařízeními, následně stanovení podmínek a návrh způsobu jejich umístění a instalace do stavby

V rámci zabezpečení je navržen systém elektrické požární signalizace (dále jen EPS) pro celou stavbu. EPS je navrženo z důvodů nadstandardních požadavků pro stavby se shromažďovacím prostorem. Na systém EPS bude připojen KTPO, respektive klíčový trezor požární ochrany, ve kterém je uschován klíč od hlavních dveří objektu. Při vyhlášení požárního poplachu se z ústředny EPS vyšle signál k otevření trezoru a odebrání klíče při příjezdu HSZ. Budou splněny požadavky normy ČSN 73 0875.

V celém objektu je navrženo nouzové osvětlení, které po dobu 60 minut obstarají lokální baterie.

Další požárně bezpečnostní zařízení (PBZ) nejsou požadována.

D.1.3.1.15. Rozsah a způsob rozmístění výstražných a bezpečnostních značek a tabulek, včetně vyhodnocení nutnosti označení míst, na kterých se nachází věcné prostředky požární ochrany a požárně bezpečnostní zařízení

V souladu s §10 vyhlášky č.23/2008 Sb. a čl. 9.16 normy ČSN 73 0802 budou NÚC a CHÚC vybaveny bezpečnostním značením dle normy ČSN ISO 3864-1:

- bezpečnostní označení směru úniku a východů pomocí podsvícených tabulek (v souladu s NO), příp. pomocí fotoluminiscenčních tabulek;
- označení dveří na volné prostranství značkou, příp. nápisem „nouzový východ“ nebo „úniková cesta“;
- označení umístění hlavního vypínače elektrické energie včetně označení přístupu;
- označení tlačítka „TOTAL STOP“;
- bezpečnostní označení navrženého osobního výtahu a to „Tento výtah neslouží k evakuaci osob“. Označení bude viditelně umístěno uvnitř kabiny výtahu a zároveň vně na dveřích výtahové šachty;
- označení umístění hlavního uzávěru vody včetně označení přístupu;
- na rozvaděčích bude kromě značky elektrozařízení (blesk) umístěna i tabulka s textem „Nehas vodou ani pěnovými přístroji“;
- označení požárně bezpečnostní zařízení – umístění PHP a hydrantů (vnitřních odběrných míst) bude provedeno v souladu s požadavky;
- v komunikačním prostoru objektu bude rovněž instalováno značení podlažnosti (1.PP až 2.NP).

Další požadavky na značení umístění či přístupu mohou být stanoveny na stavbě.

D.1.3.2. Výkresová část

D.1.3.2.1. Situační výkres

D.1.3.2.2. Půdorysy 1.NP a 2.NP

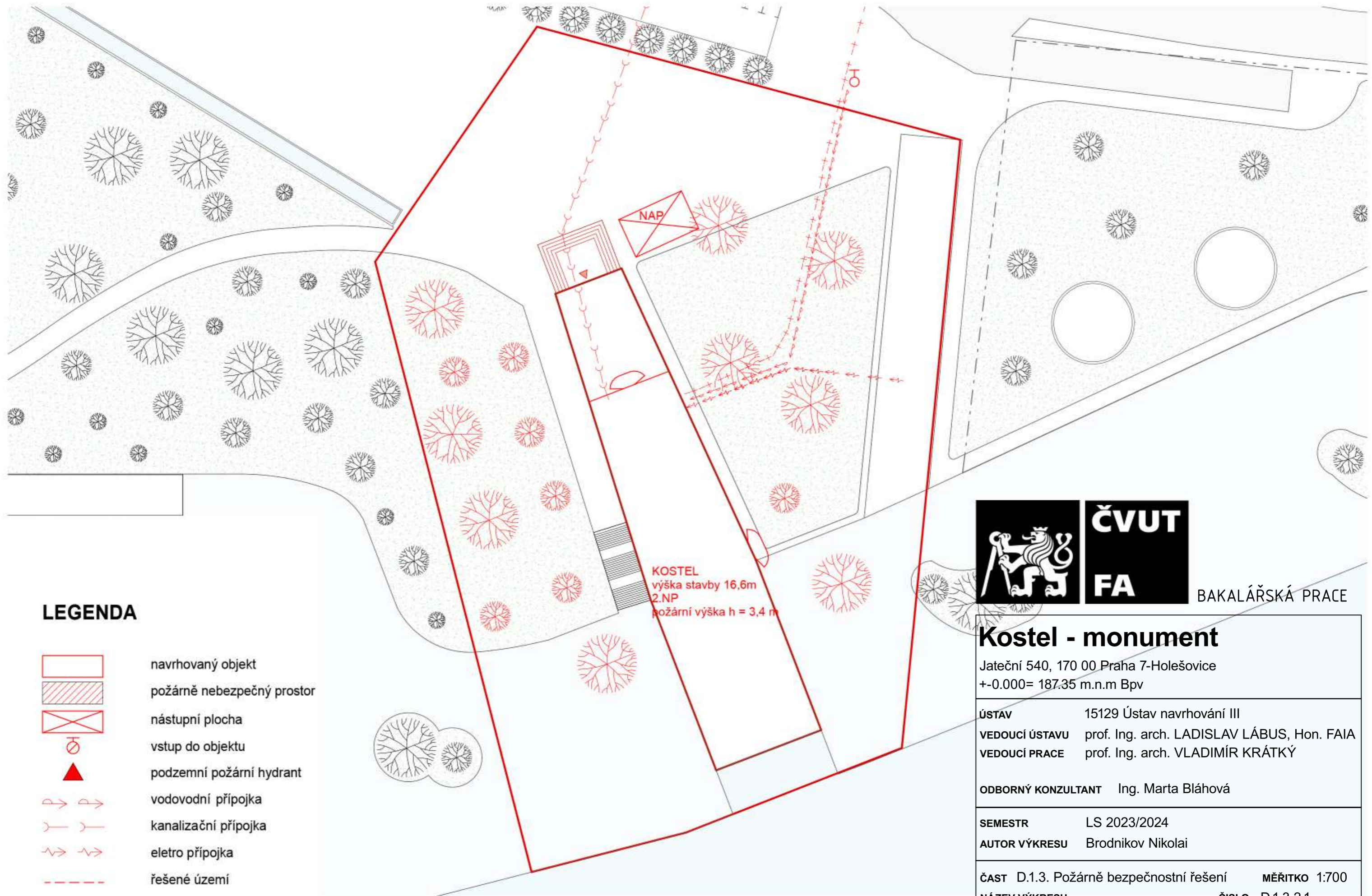

BAKALÁŘSKÁ PRACE

Kostel - monument

Jateční 540, 170 00 Praha 7-Holešovice
±0.000= 187.35 m.n.m Bpv

ÚSTAV 15129 Ústav navrhování III
VEDOUcí ÚSTAVU prof. Ing. arch. LADISLAV LÁBUS, Hon. FAIA
VEDOUcí PRACE prof. Ing. arch. VLADIMÍR KRÁTKÝ

ODBORNÝ KONZULTANT Ing. Marta Bláhová

SEMESTR LS 2023/2024
AUTOR VÝKRESU Brodnikov Nikolai

ČAST D.1.3. Požárně bezpečnostní řešení MĚŘITKO 1:700
NÁZEV VÝKRESU SITUACNÍ VÝKRES ČÍSLO D.1.3.2.1.

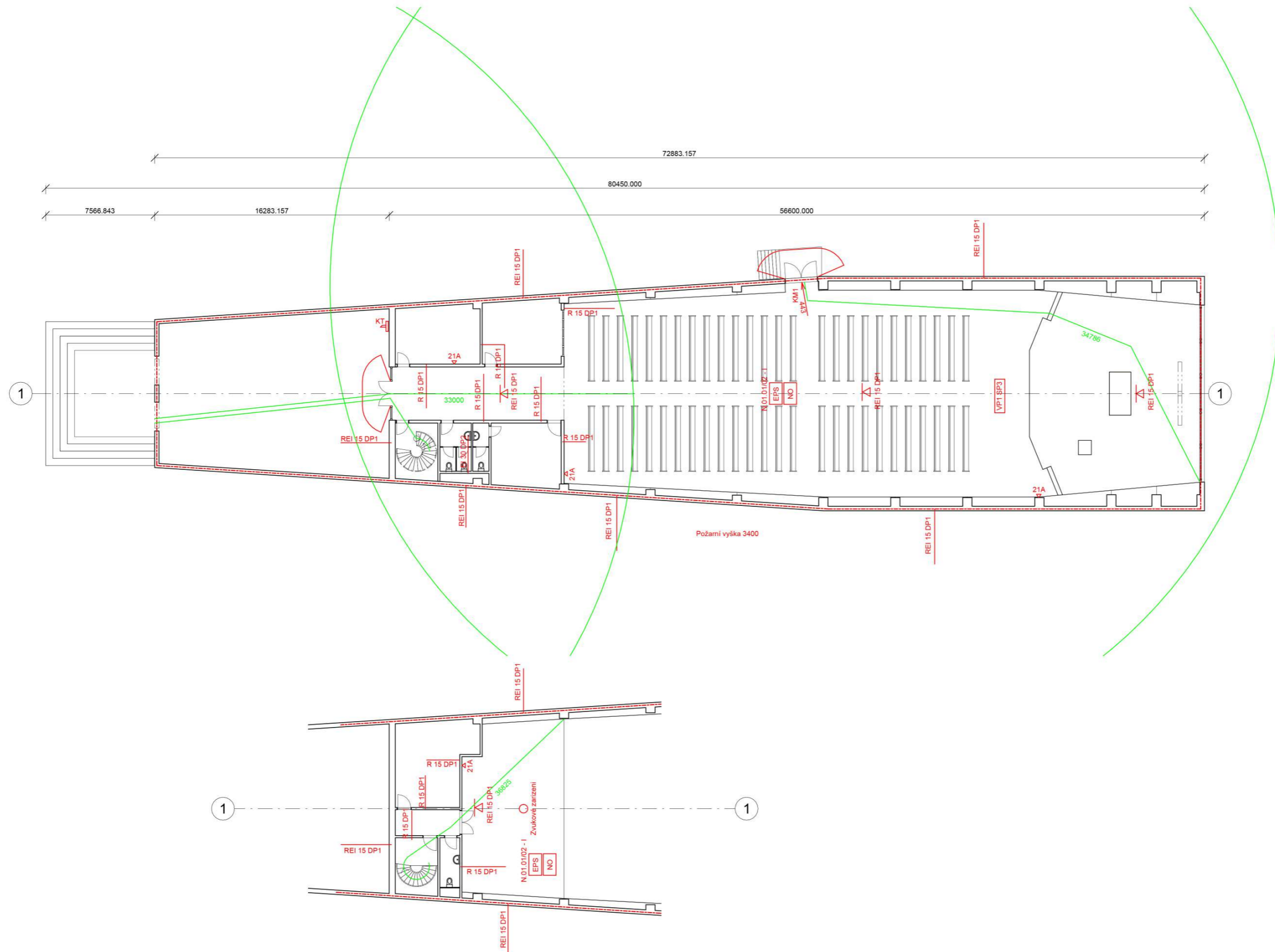

- LEGENDA PBŘ**
- hranice PÚ
 - nechráněná úniková cesta
 - nejdelší nechráněná úniková cesta
 - požadovaná odolnost konstrukce
 - N 01.01/P 01 - I označení PÚ
 - zvukové zařízení
 - ⊗ kouřový hlásič
 - ⊗ nouzové osvětlení
 - △ přenosný hasicí přístroj



ČVUT
FA

BAKALÁŘSKÁ PRACE

Kostel - monument

Jateční 540, 170 00 Praha 7-Holešovice
+0.000= 187.35 m.n.m Bpv

ÚSTAV 15129 Ústav navrhování III
VEDOUcí ÚSTAVU prof. Ing. arch. LADISLAV LÁBUS, Hon. FAIA
VEDOUcí PRACE prof. Ing. arch. VLADIMÍR KRÁTKÝ

ODBOBNÝ KONZULTANT Ing. Marta Bláhová

SEMESTR LS 2023/2024
AUTOR VÝKRESU Brodňikov Nikolai

ČÁST D.1.3. Požárně bezpečnostní řešení MĚŘITKO 1:200
NÁZEV VÝKRESU Půdorys 1.NP ČÍSLO D.1.3.2.2.

BAKALÁŘSKÁ PRÁCE
LS 2023/2024



„KOSTEL – MONUMENT“

D.1.4. Technika prostředí staveb

Obsah

D.1.4. Technika prostředí staveb	1
D.1.4.1. Technická zpráva	1
D.1.4.1.1. Popis objektu	1
D.1.4.1.2. Vzduchotechnika.....	1
D.1.4.1.3. Vytápění a chlazení.....	2
D.1.4.1.4. Vodovod.....	6
D.1.4.1.5. Kanalizace	8
D.1.4.1.6. Plynovod.....	11
D.1.4.1.7. Elektroinstalace	11
D.1.4.1.8. Hromosvod	11
D.1.4.2. Výkresová část.....	12
D.1.4.2.1. Situační výkres	12
D.1.4.2.2. Půdorysy 1.NP a 2.NP	12
D.1.4.2.3. Půdorys střechy	12

Vypracoval: NIKOLAI BRODNIKOV
Ústav: 15129 ÚSTAV NAVRHOVÁNÍ III
Vedoucí práce: prof. Ing. arch. VLADIMÍR KRÁTKÝ
Odborný konzultant: doc. Ing. LENKA PROKOPOVÁ, Ph.D.

D.1.4. Technika prostředí staveb

D.1.4.1. Technická zpráva

D.1.4.1.1. Popis objektu

Řešeným objektem je novostavba kostela na pobřeží Vltavy v ulici Strakonická v ulici Jateční v Praze 7 nedaleko Holešovické tržnice. Hlavním účelem stavby je provoz kostela. Tvar budovy je neortogonální, hlavní myšlenkou bylo vytvořit takzvaný sochařský betonový monument, který by stal dominantou okolí. Budova je navržena jako podélný kostel směrem k řece, oltář je vykonzolován nad dolním nábrežím. V přízemí se nacházejí hlavní prostor kostela, záchody pro návštěvníky, sakristie, technická místnost a místnost pro děti. V 2. nadzemním podlaží jsou umístěny balkón pro chór, strojovna VZT a záchod pro pracovníky.

Budova je přístupná pro návštěvníky z ulice Jateční, z nábreží podél Vltavy se dá vejít venkovním schodištěm na náměstí před kostelem. Nosnou konstrukcí stavby jsou železobetonová žebra v kombinaci s železobetonovými stěnami.

Objekt má celkem 2 nadzemních podlaží. Střecha objektu je šikmá směrem k severu. V nejvyšším místě je výška atiky 22,229 m = 204,579 m.n.m. Bpv.

Zastavěná plocha: 865 m²

Obestavěný prostor: 10900 m³

Hrubá podlažní plocha: 1006 m²

Obsazenost objektu osobami: 581 osoby

D.1.4.1.2. Vzduchotechnika

Objekt je teplovzdušně vytápěn a větrán pomocí centrální vzduchotechniky. Vzduchotechnická jednotka je umístěna v 2. nadzemním podlaží a je vybavena rekuperací. Do jednotky je vzduch z exteriéru nasáván přes mřížku, kde je dále teplotně a vlhkově upravován. Ohřev vzduchu probíhá v ohřívacím dílu jednotky, který je napojen na zdroj tepla (Centrální zásobování teplem). Vzduch do interiéru je distribuován vzduchotechnickým potrubím za pomoci ventilátorů.

Vzduchotechnické potrubí je navrženo obdélníkového průřezu z pozinkovaného plechu. Přívodní potrubí je vedeno pod stropem, zakryté akustikou látkou, odvod je zajištěn potrubím umístěným také pod stropem. Jako výdechové prvky jsou zvoleny vyústky, které jsou umístěny u přívodního vzduchovodního potrubí zdola. V objektu je navržen cirkulační provoz vzduchotechnického zařízení, tzv. že část odsávaného znečištěného interiérového vzduchu je znovu čištěna a upravena pro potřebu vytápění a větrání interiéru. Zbylé množství vzduchu je odváděno samostatným potrubím zpět do exteriéru.

D.1.4.1.2.1. Větrání kostelu

Výstavní prostor je nuceně rovnotlance větrán s možností cirkulačního provozu pomocí samostatné vzduchotechnické jednotky umístěné ve strojovně VZT v 2. nadzemním podlaží objektu. Vzduchovodní potrubí bude opatřeno tlumiči hluku. Připojovací potrubí je napojeno na obdélníkové svislé potrubí umístěné v instalační šachtě. Potrubí je navrženo z pozinkovaného plechu. Připojovací potrubí jsou od instalační šachty vedeny pod stropem, aby zajistily rovnoměrný přívod vzduchu do prostoru. Odvodní potrubí je také vedeno pod stropem a je napojeno na svislé potrubí v instalační šachtě.

Rychlost proudění vzduchu v potrubí $v = 6$ m/s

Výpočet objemu potřebného vzduchu je proveden na základě předpokládaného počtu osob v kostelu.

Přívod

Název větrané místnosti	V (m ³)	Počet lidí	n	Vp	A (m ²)	A/2	Rozměry potrubí (mm)
Hlavní prostor kostela		533		13325	0,6169	0,308449074	1120x315
Sakristie		11		275	0,0191		80
Dětská hřiště		15		375	0,01736		80
			Celkem	13975	0,65336		

Odvod

Název větrané místnosti	V (m ³)	Počet lidí	n	Vp	A (m ²)	A/2	Rozměry potrubí (mm)
Záchod 1n.p	29,617		1	29,617	0,00206		80
Záchod 2n.p	13,509		1	13,509	0,00094		80
Technická místnost 1.NP	46,5		0,5	23,25	0,00108		80
Technická místnost 2.NP	83,773		0,5	41,8865	0,00194		80
Prostor kostela				13866,7	0,64198	0,320989294	1120x315
			Celkem	13975	0,64699		

Je navržena kompaktní vzduchotechnická jednotka Ventus Compact VVS150c s objemovým průtokem až 16500 m³/h, která je umístěna ve strojovně VZT v 2. NP objektu. Přívodní potrubí do hlavního prostoru kostela je rozděleno do menších průřezů.

$$A^{3/4} = 0,308 / 4 * 3 = 0,231 \text{ m}^2 \rightarrow 1000 \times 250 \text{ mm}$$

$$A/2 = 0,308 / 2 = 0,154 \text{ m}^2 \rightarrow 800 \times 200 \text{ mm}$$

$$A/4 = 0,308 / 4 = 0,077 \text{ m}^2 \rightarrow 560 \times 160 \text{ mm}$$

D.1.4.1.3. Vytápění a chlazení

Vytápění:

Zdrojem tepla je centrální síť zásobování teplem, na kterou je navržený napojen pomocí přípojky a výměníku tepla, který je umístěn v technické místnosti v 1.NP objektu. Pak je výměník tepla napojen na hlavní rozdělovač/sběrač. Budova bude vytápěna vzduchotechnikou v kombinaci s podlahovým topením. Vzduchotechnika slouží jako hlavní a setrvačný systém vytápění. Podlahové topení je sekundárním zdrojem vytápění. Od hlavního rozdělovače/sběrače jsou rozvody vedeny do VZT jednotek v 2.NP objektu, otopných těles v sakristii a hygienických zázemí, a také do zásobníků teplé vody, které jsou umístěny vedle hygienických zázemí v každém podlaží.

Chlazení:

Je snaha minimalizovat nutnost chlazení pomocí maximálního využití nočního předchlazování budovy. Chlazení není v rámci objektu navrženo.

Výpočet tepelné ztráty.

On-line kalkulačka úspor a dotací Zelená úsporám*

Zjednodušený výpočet potřeby tepla na vytápění a tepelných ztrát obálkou budovy

*Výpočet energetických úspor a výše dotací je nastaven na původní program Zelená úsporám 2009. Výpočet je nadále vhodný pro hrubý odhad energetických úspor při zateplení obálky budovy.

LOKALITA / UMÍSTĚNÍ OBJEKTU

Město / obec / lokalita	Praha <input type="text"/> ?
Venkovní návrhová teplota v zimním období θ_e	-13 °C
Délka otopného období d	216 dní
Průměrná venkovní teplota v otopném období θ_{em}	4 °C

CHARAKTERISTIKA OBJEKTU

Převažující vnitřní teplota v otopném období θ_{in} obvyklá teplota v interiéru se uvažuje 20 °C	16 °C
Objem budovy V vnější objem vytápěné zóny budovy, nezahrnuje nevytápěné podkrovní, garáže, sklepy, lodžie, římsy, atiky a základy	9164,64 m ³
Celková plocha A součet vnějších ploch ochlazovaných konstrukcí ohraničujících objem budovy (automaticky, z níže zadaných konstrukcí)	2733,39 m ²
Celková podlahová plocha A_c podlahová plocha všech podlaží budovy vymezená vnitřním lícem obvodových stěn (bez neobyvatelných sklepů a oddělených nevytápěných prostor)	2733,39 m ²
Objemový faktor tvaru budovy A/V	0,3 m ⁻¹
Trvalý tepelný zisk H_+ Obvyklý tepelný zisk zahrnuje teplo od spotřebičů (cca 100 W/byt), teplo od lidí (70 W/os.) apod.	40670 W
Solární tepelné zisky H_{s+} <input checked="" type="radio"/> Použít velice přibližný výpočet dle vyhlášky č. 291/2001 Sb <input type="radio"/> Zadat vlastní hodnotu vypočtenou ve specializovaném programu	24745 kWh / rok

VĚTRÁNÍ

Intenzita větrání s původními okny n_1 obvyklá intenzita větrání u těsných staveb (novostaveb) je 0,4 h ⁻¹ , u netěsných staveb může být 1 i více	? 0,4 h ⁻¹
Intenzita větrání s novými okny n_2 obvyklá intenzita větrání u těsných staveb (novostaveb) je 0,4 h ⁻¹ , u netěsných staveb může být 1 i více	? 0,4 h ⁻¹
Účinnost nově zabudovaného systému rekuperace tepla η_{rek} zadejte deklarovanou účinnost (ve výpočtu bude snížena o 10 %)	--- bez rekuperace ---

OCHLAZOVANÉ KONSTRUKCE OBJEKTU / ZATEPLENÍ, VÝMĚNA OKEN

Konstrukce	Součinitel prostupu tepla před zateplením U_i [W/m ² K]	Tloušťka zateplení d [mm] ? nová okna U_i [W/m ² K]	Plocha A_i [m ²]	Činitel teplotní redukce b_i [-] ?		Měrná ztráta prostupem tepla $H_{Ti} = A_i \cdot U_i \cdot b_i$ [W/K]	
				Před úpravami	Po úpravách	Před úpravami	Po úpravách
Stěna 1	0,2		495	1,00	1,00	99	99
Stěna 2				1,00	1,00	0	0
Podlaha na terénu	0,12		394	0,40	0,40	18,9	18,9
Podlaha nad sklepem (sklep je celý pod terémem)				0,45	0,45	0	0
Podlaha nad sklepem (sklep částečně nad terémem)				0,65	0,65	0	0
Střecha	0,2		1244	1,00	1,00	248,8	248,8
Strop pod půdou				0,80	0,95	0	0
Okna - typ 1	0,9		154	1,00	1,00	138,6	138,6
Okna - typ 2	0,9		10,2	1,00	1,00	9,2	9,2
Vstupní dveře	0,9		4,2	1,00	1,00	3,8	3,8
Jiná konstrukce - typ 1	0,12		432	1,00	1,00	51,8	51,8
Jiná konstrukce - typ 2				1,00	1,00	0	0

Nápověda

[Normové hodnoty součinitele prostupu tepla \$U_{N,20}\$ jednotlivých konstrukcí dle ČSN 73 0540-2:2007 Tepelná ochrana budov - Část 2: Požadavky](#)

[Návrh tloušťky zateplení a orientační hodnoty součinitele prostupu tepla konstrukce s vnějším tepelněizolačním kompozičním systémem](#)

LINEÁRNÍ TEPELNÉ MOSTY

Před úpravami	$\Delta U = 0,02$ W/m ² K - konstrukce téměř bez tepelných mostů (optimalizované řešení)
Po úpravách	$\Delta U = 0,02$ W/m ² K - konstrukce téměř bez tepelných mostů (optimalizované řešení)

ROČNÍ POTŘEBA ENERGIE NA VYTÁPĚNÍ		ENERGETICKÝ ŠTÍTEK OBÁLKY BUDOVY	
Stav objektu	Měrná potřeba energie		
Před úpravami (před zateplením)	1.5 kWh/m ²		
Po úpravách (po zateplení)	1.5 kWh/m ²		
ZELENÁ ÚSPORÁM - VÝŠE PODPORY PRO RODINNÉ DOMY			
Úspora: 0% Máte nárok na dotaci v rámci části programu A.1 - celkové zateplení. Dotace ve vašem případě činí 2200 Kč/m ² podlahové plochy, to je 770000 Kč.			
STAVEBNĚ - TECHNICKÉ HODNOCENÍ			
Typ konstrukce (větrání)	Tepelná ztráta [W]	Typ konstrukce (větrání)	Tepelná ztráta [W]
Obvodový plášť	2,871	Obvodový plášť	2,871
Podlaha	548	Podlaha	548
Střeška	7,215	Střeška	7,215
Okna, dveře	4,395	Okna, dveře	4,395
Jiné konstrukce	1,503	Jiné konstrukce	1,503
Tepelné mosty	1,585	Tepelné mosty	1,585
Větrání	38,390	Větrání	38,390
--- Celkem ---	56,507	--- Celkem ---	56,507

Tento velmi zjednodušený kalkulační nástroj vyvinula firma [Energy Consulting Service](#) pro firmu E-C a slouží pro prvotní orientační hodnocení budov s využitím pro dotace Zelená úsporám. Záměrem navolit jednotlivé parametry objektu, program zařadí budovu do jedné z kategorií podle energetického štítku obálky budovy a vypočítá přibližnou výši úspory potřeby tepla na vytápění a tomu odpovídající dotaci v programu Zelená úsporám. Program slouží pro orientační výpočty a prvotní rozhodování. Energetické hodnocení nutně pro přidělení dotace musí zpracovat energetický expert. Na vývoji kalkulačky se podílely firmy [Energy Benefit Centre o.p.s.](#) a [Topinfo s.r.o.](#)

Výpočet potřebného výkonu zdroje tepla

Provozní množství vzduchu – $V_p = 13\,975 \text{ m}^3/\text{h}$

Měrná hmotnost vzduchu – $\rho = 1,28 \text{ kg/m}^3$

Měrná tepelná kapacita vzduchu – $c = 1010 \text{ J/kg} \cdot \text{K}$

Teplota interiéru – $t_i = 16 \text{ °C}$

Teplota exteriéru – $t_e = -13 \text{ °C}$

Účinnost rekuperace – $\eta = 0,85$

$$Q_{\text{vet-zima}} = (V_p \cdot \rho \cdot c \cdot (t_i - t_e) \cdot (1 - \eta)) / 3600 = 21,83 \text{ kW}$$

$$Q_{\text{vyt}} = 18,117 \text{ kW}$$

$$Q_{\text{tv}} = 2,5 \text{ kW (viz. výpočet ohřevu teplé vody)}$$

Navrhovaný objekt je považován za vytápěný objekt s přerušovaným větráním a přípravou TV (norma ČSN 06 0310:2004).

$$Q_{\text{prip}} = 0,7 \cdot Q_{\text{vyt}} + Q_{\text{tv}} + 0,7 \cdot Q_{\text{vet-zima}} = 0,7 \cdot 18,117 + 2,5 + 0,7 \cdot 21,83 = 30,46 \text{ kW} \rightarrow 31 \text{ kW}$$

Návrh expanzní nádoby

$$V_{\text{exn}} = 1,3 \cdot G \cdot \Delta v \cdot [p_{a2} / (p_{a2} - p_{a1})]$$

$$V_{\text{exn}} = 1,3 \cdot (3 \cdot 31 + 23 \cdot 31) \cdot 0,0141 \cdot [350 / (350 - 250)] = 51,7 \text{ l}$$

Navrhovaná nádrž – MAXIVAREM LS CE 60 VER INOX – 60 l

D.1.4.1.4. Vodovod

Vodovodní přípojka objektu je přivedena z hlavního vodovodního řádu z ulice Jateční. Přípojka vede do technické místnosti v 1.NP, kde je umístěn hlavní uzávěr vody. Poté je voda rozvedena samostatnými potrubí do jednotlivých zařizovacích předmětů.

Průměrná spotřeba vody

$$Q_p = q \cdot n$$

q – specifická potřeba vody

– 5,48 l/os, den – návštěvníci

– 38,36 l/os, den – stálé pracovníci

n – počet osob vycházející z PD

$$Q_{p, \text{navšt}} = 5,48 \times 515 / 1000 = 2,82 \text{ m}^3 / \text{den} = 2820 \text{ l/den}$$

$$Q_{p, \text{prac}} = 38,36 \times 29 / 1000 = 1,112 \text{ m}^3 / \text{den} = 1112 \text{ l/den}$$

$$Q_p = 2820 + 1112 = 3932 \text{ l/den}$$

Maximální denní potřeba vody

$$Q_m = Q_p \cdot k_d$$

k_d – součinitel denní nerovnoměrnosti

$k_d = 1,20$ (dle počtu obyvatel v obci – v Praze 1 309 000 obyvatel)

$$Q_m = 3932 \cdot 1,20 = 4718,4 \text{ l/den}$$

Maximální hodinová potřeba vody

$$Q_h = Q_m \cdot k_h / z$$

k_h – součinitel hodinové nerovnoměrnosti – soustředěná zástavba = 2,1
 z – kostel (předpokládaná doba čerpání vody) = 3 hodiny

$$Q_h = 4718,4 \cdot 2,1 / 3 = 3302,88 \text{ l/h}$$

D.1.4.1.4.1. Vodovodní přípojka

Výpočtový průtok vnitřního vodovodu (tzb-info.cz)

Počet	Výtoková armatura	DN	Jmenovitý výtok vody q_i [l/s]	Požadovaný přetlak vody p_i [MPa]	Součinitel současnosti odběru vody φ_i [-]
<input type="checkbox"/>	Výtokový ventil	15	0.2	0.05	<input type="checkbox"/>
<input type="checkbox"/>	Výtokový ventil	20	0.4	0.05	<input type="checkbox"/>
<input type="checkbox"/>	Výtokový ventil	25	1.0	0.05	<input type="checkbox"/>
<input type="checkbox"/>	Bidetové soupravy a baterie	15	0.1	0.05	0.5
<input type="checkbox"/>	Studánka pitná	15	0.1	0.05	0.3
4	Nádržkový splachovač	15	0.1	0.05	0.3
<input type="checkbox"/>	vanová	15	0.3	0.05	0.5
3	umyvadlová	15	0.2	0.05	0.8
<input type="checkbox"/>	Mísicí barterie	15	0.2	0.05	0.3
<input type="checkbox"/>	dřezová	15	0.2	0.05	0.3
<input type="checkbox"/>	sprchová	15	0.2	0.05	1.0
<input type="checkbox"/>	Tlakový splachovač	15	0.6	0.12	0.1
<input type="checkbox"/>	Tlakový splachovač	20	1.2	0.12	0.1
<input type="checkbox"/>	Požární hydrant 25 (D)	25	1.0	0.20	<input type="checkbox"/>
<input type="checkbox"/>	Požární hydrant 52 (C)	50	3.3	0.20	<input type="checkbox"/>
<input type="checkbox"/>			0.3		<input type="checkbox"/>

Výpočtový průtok: $Q_d = \sum_{i=1}^m \varphi_i \cdot q_i \cdot \eta_i = 0,6 \text{ l/s}$

Rychlost proudění v potrubí: 1,5 m/s

Minimální vnitřní průměr potrubí: 22,5 mm

$$Q_{\text{celkem}} = 0,6 \text{ l/s}$$

Stanovení světlosti potrubí:

$$d = \sqrt{[(4 \cdot Q_{\text{celkem}}) / (\pi \cdot v)]} = \sqrt{[(4 \cdot 0,6) / (\pi \cdot 1,5 \cdot 1000)]} = 0,023 \text{ m}$$

Je navržena vodovodní přípojka DN 80 mm, která je napojena na hlavní vodovodní řad v ulici Jateční. Navržena přípojka je z plastu (PE). Hlavní uzávěr vody s vodoměrnou sestavou jsou umístěné v technické místnosti v 1.NP.

D.1.4.1.4.2. Ohřev teplé vody

Teplá voda bude ohřívána lokálním způsobem. Budou navrženy zásobníky teplé vody vedle spotřebičů teplé vody v jednotlivých patrech. U záchodů jsou navrženy 2 zásobníky 120 l. Dohromady 240 l.

Výstupní teplota $t_1 = 55 \text{ }^\circ\text{C}$

Použité palivo: CZT Účinnost ohřevu η : 0.98

Objem vody [l]: 240

Hmotnost vody [kg]: 238.6

Vstupní teplota $t_2 = 10 \text{ }^\circ\text{C}$

Energie potřebná k ohřevu vody: 12.7 kWh

Vypočítat

Příkon P: 2,5 kW

Doba ohřevu τ : 5 hod 0 min 0 s

D.1.4.1.5. Kanalizace

Objekt je připojen na veřejnou kanalizační síť města. Kanalizační přípojka je napojena na vnější kanalizační řád PE potrubím profilu DN 150. Jednotlivé stoupačí potrubí jsou navrženy světlosti DN 100, připojovací potrubí zařizovacích předmětů potom tloušťky DN 100, DN 70 a DN 50. V objektu je vedení umístěno v šachtách, předstěnách anebo ve drážkách stěn. Ležaté rozvody jsou minimálního spádu 3 %. Všechny větve budou vyvedeny nad střechem a osazeny odvětrávacím komínkem anebo opatřeny provzdušňujícím ventilem. Pod základovou deskou se napojí na svodné potrubí, které povede směrem do hlavní kanalizační stoky pod sklonem 2 %. Všechny úhlové spoje budou vždy řešeny tvarovkami maximálního úhlu 45°.

Objekt má šikmou střechu, jejíž odvodnění je zajištěno střešními za atikovými žlaby které vedou do vpustí DN 100. Voda bude svedena pomocí dešťového kanalizačního potrubí do řeky Vltavy. Dešťová voda nebude zpětně využívána.

D.1.4.1.5.1. Kanalizační přípojka

Byl proveden výpočet množství splaškových odpadních vod. Poté byl stanoven průtok odpadních vod a zvolena světlost kanalizační přípojky.

5/24/24, 12:49 AM

Návrh a posouzení svodného kanalizačního potrubí - TZB-info

Návrh a posouzení svodného kanalizačního potrubí

Výpočtem lze navrhnout svodné kanalizační potrubí. Počítá se množství splaškových odpadních vod dle typu provozu a počtu zařizovacích předmětů a množství dešťových odpadních vod dle intenzity deště, odvodňované plochy a součinitele odtoku. Výsledkem výpočtu je DN potrubí, které vyhovuje zadaným parametrům.

VÝPOČET MNOŽSTVÍ SPLAŠKOVÝCH ODPADNÍCH VOD					
Způsob používání zařizovacích předmětů K					
Skupiny zařizovacích předmětů se zvláštním odběrem vody (laboratoře v pr. ▼)					
Počet	Zařizovací předmět	<input checked="" type="radio"/> System I DU [l/s] ???	<input type="radio"/> System II DU [l/s] ???	<input type="radio"/> System III DU [l/s] ???	<input type="radio"/> System IV DU [l/s] ???
3	Umyvadlo, bidet	0.5	0.3	0.3	0.3
	Umývátko	0.3			
	Sprcha - vanička bez zátky	0.6	0.4	0.4	0.4
	Sprcha - vanička se zátkou	0.8	0.5	1.3	0.5
	Jednotlivý pisoár s nádržkovým splachovačem	0.8	0.5	0.4	0.5
	Pisoár se splachovací nádržkou	0.5	0.3		0.3
	Pisoárové stání	0.2	0.2	0.2	0.2
	Pisoárová mísa s automatickým splachovacím zařízením nebo tlakovým splachovačem	0.5			
	Koupací vana	0.8	0.6	1.3	0.5
	Kuchyňský dřez	0.8	0.6	1.3	0.5
	Automatická myčka nádobí (bytová)	0.8	0.6	0.2	0.5
	Automatická pračka s kapacitou do 6 kg	0.8	0.6	0.6	0.5
	Automatická pračka s kapacitou do 12 kg	1.5	1.2	1.2	1.0
	Záchodová mísa se splachovací nádržkou (objem 4 l)	1.8	1.8		
4	Záchodová mísa se splachovací nádržkou (objem 6 l)	2.0	1.8	1.5	2.0
	Záchodová mísa se splachovací nádržkou (objem 7.5 l)	2.0	1.8	1.6	2.0

https://voda.tzb-info.cz/tabulky-a-vypocty/76-navrh-a-posouzeni-svodneho-kanalizačního-potrubí

1/4

5/24/24, 12:49 AM

Návrh a posouzení svodného kanalizačního potrubí - TZB-info

<input type="checkbox"/>	Záchodová mísa se splachovací nádržkou (objem 9 l)	2.5	2.0	1.8	2.5
<input type="checkbox"/>	Záchodová mísa s tlakovým splachovačem	1.8			
<input type="checkbox"/>	Keramická volně stojící nebo závěsná výlevka s napojením DN 100	2.5			
<input type="checkbox"/>	Nástěnná výlevka s napojením DN 50	0.8			
<input type="checkbox"/>	Pitná fontánka	0.2			
<input type="checkbox"/>	Umývací žlab nebo umývací fontánka	0.3			
<input type="checkbox"/>	Vanička na nohy	0.5			
<input type="checkbox"/>	Prameník	0.8			
<input type="checkbox"/>	Velkokuchyňský dřez	0.9			
2	Podlahová vpust DN 50	0.8	0.9		0.6
<input type="checkbox"/>	Podlahová vpust DN 70	1.5	0.9		1.0
<input type="checkbox"/>	Podlahová vpust DN 100	2.0	1.2		1.3
<input type="checkbox"/>	Litínová volně stojící výlevka s napojením DN 70	1.5			
<input type="checkbox"/>					
<input type="checkbox"/>					
<input type="checkbox"/>					

Průtok odpadních vod $Q_{ww} = K \cdot \sqrt{\sum DU} = 1.2 \cdot 3.33 = 4 \text{ l/s} \text{ ???}$

Trvalý průtok odpadních vod $Q_c = 0 \text{ l/s} \text{ ???}$

Čerpaný průtok odpadních vod $Q_p = 0 \text{ l/s} \text{ ???}$

Celkový návrhový průtok odpadních vod $Q_{tot} = Q_{ww} + Q_c + Q_p = 4 \text{ l/s}$

NÁVRH A POSOUZENÍ SVODNÉHO KANALIZAČNÍHO POTRUBÍ

Výpočtový průtok v jednotné kanalizaci $Q_{rw} = Q_{tot} = 4 \text{ l/s} \text{ ???}$

Potrubí DN

Vnitřní průměr potrubí $d = 0.146 \text{ m} \text{ ???}$

Maximální dovolené plnění potrubí $h = 70 \text{ \%} \text{ ???}$

Sklon splaškového potrubí $i = 2.0 \text{ \%} \text{ ???}$

Součinitel drsnosti potrubí $k_{ser} = 0.4 \text{ mm} \text{ ???}$

Průtočný průřez potrubí $S = 0.012517 \text{ m}^2 \text{ ???}$

Rychlost proudění $v = 1.349 \text{ m/s} \text{ ???}$

Maximální dovolený průtok $Q_{max} = 16.883 \text{ l/s} \text{ ???}$

$Q_{max} \geq Q_{rw} \Rightarrow$ **ZVOLENÝ PRŮMĚR POTRUBÍ VYHOVUJE (minimálně je třeba DN 100 ???)**

Kanalizační přípojka je napojena na kanalizační řad splaškové vody v ulici Jateční. Je tedy navržena jedna přípojka DN 150 mm z plastu PE.

D.1.4.1.5.2. Hospodaření s dešťovou vodou

Dešťová voda bude pomocí střešních žlabů, vpustí (DN 100) a potrubí odváděná do řeky. Výpočet světlosti dešťového kanalizačního potrubí:

VÝPOČET MNOŽSTVÍ DEŠŤOVÝCH ODPADNÍCH VOD			
Intenzita deště	$i =$	0.030	l / s · m ² ???
Přibližný průmět odvodňované plochy	$A =$	550	m ² ???
Součinitel odtoku vody z odvodňované plochy	$C =$	0.9	???
Množství dešťových odpadních vod $Q_r = i \cdot A \cdot C =$ 14.85 l/s ???			
NÁVRH A POSOUZENÍ SVODNÉHO KANALIZAČNÍHO POTRUBÍ			
Výpočtový průtok v jednotné kanalizaci $Q_{rv} = 0.33 \cdot Q_{uv} + Q_r + Q_c + Q_p =$ 14.85 l/s ???			
Potrubí	Minimální normové rozměry DN 150		
Vnitřní průměr potrubí	$d =$	0.146	m ???
Maximální dovolené plnění potrubí	$n =$	70	% ???
Sklon splaškového potrubí	$i =$	2.0	% ???
Součinitel drsnosti potrubí	$k_{set} =$	0.4	mm ???
Průtočný průřez potrubí	$S =$	0.012517	m ² ???
Rychlost proudění	$v =$	1.349	m/s ???
Maximální dovolený průtok	$Q_{max} =$	16.883	l/s ???
$Q_{max} \geq Q_{rv} \Rightarrow$ ZVOLENÝ PRŮMĚR POTRUBÍ VYHOVUJE (minimálně je třeba DN 150 ???)			

D.1.4.1.6. Plynovod

V objektu nejsou navrženy žádné plynové spotřebiče. Přípojka plynu do navrženého kostela není řešena.

D.1.4.1.7. Elektroinstalace

Objekt je napojen na místní silnoproudou síť. Přípojky silnoproudu a slaboproudu budou umístěny v přípojkové skříni u východní fasády budovy. V přípojkové skříni bude umístěn hlavní elektroměr. V technické místnosti 1.NP bude umístěn hlavní domovní rozvaděč, z něj povedou rozvody do jednotlivých patrových rozvaděčů (1x na patro). Vedení je pak rozděleno na jednotlivé zásuvkové a světelné obvody. Elektrorozvody jsou vedeny po stěnách nebo po stropu. V technické místnosti bude umístěna ústředna systému elektrické požární signalizace. Rozvaděč slaboproudého vedení bude umístěn v 1.NP v technické místnosti.

D.1.4.1.8. Hromosvod

Na objektu bude nainstalován hromosvod.

D.1.4.2. Výkresová část

D.1.4.2.1. Situační výkres

D.1.4.2.2. Půdorysy 1.NP a 2.NP

D.1.4.2.3. Půdorys střechy



LEGENDA

terén a území

- katastrální hranice
- parcelní číslo
- zpevněná plocha
- asfaltová silnice
- zeleň
- hranice pozemku
- stávající strom
- bouraný strom
- navrhovaný strom

technická infrastruktura

- vodovodní řád
- vodovod přípojka
- kanalizace
- kanalizační přípojka
- elektro vedení
- elektro přípojka
- centrální zasobování teplem
- podzemní požární hydrant
- vodoměrná soustava
- revizní šachta

zástavba

- navrhovaný objekt
- stávající zástavba
- vstup do objektu
- požárně nebezpečný prostor

SEZNAM SO

- SO 01 Hrubé terénní úpravy
- SO 02 Přípojka vody
- SO 03 Kanalizační přípojka
- SO 04 Přípojka elektřiny
- SO 05 Přípojka CZT
- SO 06 Kostel
- SO 07 Atrium
- SO 08 Vstupní schody
- SO 09 Schodiště venkovní
- SO 10 Náměstí
- SO 11 Čisté terénní úpravy



Kostel - monument

Jateční 540, 170 00 Praha 7-Holešovice
 +-0.000= 187.35 m.n.m Bpv

ÚSTAV 15129 Ústav navrhování III
 VEDOUCÍ ÚSTAVU prof. Ing. arch. LADISLAV LÁBUS, Hon. FAIA
 VEDOUCÍ PRACE prof. Ing. arch. VLADIMÍR KRÁTKÝ

ODBOURNÝ KONZULTANT doc. Dipl. arch. LUIS MARQUES

SEMESTR LS 2023/2024
 AUTOR VÝKRESU Brodňikov Nikolai

ČÁST C. Situační výkresy MĚŘITKO 1:400
 NÁZEV VÝKRESU číslo C.3.
 Koordinační situace

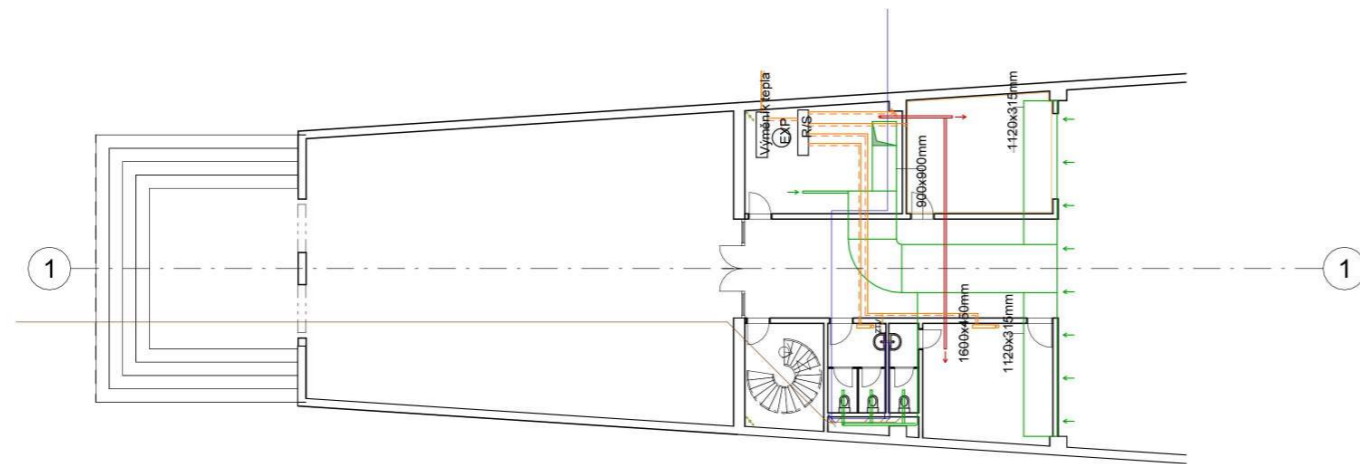

LEGENDA

- Dešťová kanalizace
- Splašková kanalizace
- Studená voda
- Teplá voda
- Potrubí vytápění
- Zpětné potrubí vytápění
- VZT - Přívod vzduchu
- VZT - Odvod vzduchu

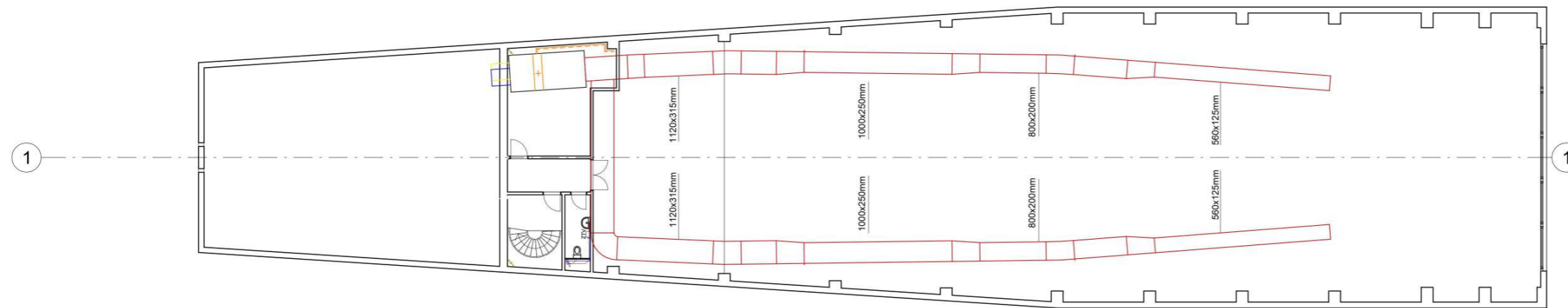

BAKALÁŘSKÁ PRÁCE

Kostel - monument

Jateční 540, 170 00 Praha 7-Holešovice
+/-0.000= 187.35 m.n.m Bpv

ÚSTAV	15129 Ústav navrhování III
VEDOUcí ÚSTAVU	prof. Ing. arch. LADISLAV LÁBUS, Hon. FAIA
VEDOUcí PRÁCE	prof. Ing. arch. VLADIMÍR KRÁTKÝ doc. Dipl. arch. LUIS MARQUES
ODBORNÝ KONZULTANT	doc. Ing. LENKA PROKOPOVÁ, Ph.D

SEMESTR	LS 2023/2024
AUTOR VÝKRESU	Brodnikov Nikolai

ČÁST	Technika prostředí staveb	MÉRITKO	1:200
NÁZEV VÝKRESU	Půdorysy 1.NP a 2.NP	ČÍSLO	D.1.4.2.2.

BAKALÁŘSKÁ PRÁCE
LS 2023/2024



„KOSTEL – MONUMENT“

D.1.5. Návrh interiéru

Obsah

D.1.5. Návrh interiéru	1
D.1.5.1. Technická zpráva	1
D.1.5.1.1. Vymezovací údaje.....	1
D.1.5.1.2. Materiálové řešení povrchů.....	1
D.1.5.1.2.1. Podlahy	1
D.1.5.1.2.2. Stěny	1
D.1.5.1.2.3. Stropy	1
D.1.5.1.3. Specifikace vybavení interiéru.....	1
D.1.5.1.3.1. Okna	1
D.1.5.1.3.2. Židle.....	1
D.1.5.1.3.3. Kříž.....	2
D.1.5.1.3.4. Oltářní stůl	2
D.1.5.1.3.5. Pulpit	2
D.1.5.1.4. Osvětlení	2
D.1.5.2. Výkresová část.....	3
D.1.5.2.1. Půdorys	3
D.1.5.2.2. Pohled na oltář.....	3
D.1.5.2.3. Výkres kříže	3
D.1.5.2.4. Výkres oltářního stolu	3
D.1.5.2.5. Výkres pulpitu	3
D.1.5.2.6. Vizualizace.....	3

Vypracoval:

NIKOLAI BRODNIKOV

Ústav:

15129 ÚSTAV NAVRHOVÁNÍ III

Vedoucí práce:

prof. Ing. arch. VLADIMÍR KRÁTKÝ

Odborný konzultant:

doc. Dipl. arch. LUIS MARQUES

D.1.5. Návrh interiéru

D.1.5.1. Technická zpráva

D.1.5.1.1. Vymezovací údaje

Řešeným prostorem je prostor oltáře kostela. Jedná se o prostor se světlou výškou 14,55 m a s velkým množstvím přirozeného denního světla, který prochází velkým oknem z jižní strany. Cílem zpracování je specifikace povrchů, osvětlení, umístění vybavení oltáře, a dalších specifických prvků ve smyslu optimálních podmínek pro návštěvníky a v neposlední řadě práci personálu.

D.1.5.1.2. Materiálové řešení povrchů

D.1.5.1.2.1. Podlahy

Všechny místnosti kostelu včetně oltáře mají sjednocenou materiálitu podlah. Nášlapnou vrstvou podlahy je velkoformátová železobetonová dlažba, zalité bezbarevnou epoxidovou stěrkou. Velikost dlažeb bude 4 x 4 m. Odstín bude vyhodnocen a zvolen z předem vyrobených vzorků. Bližší specifikace viz seznamy skladeb.

D.1.5.1.2.2. Stěny

Ze strany interiéru jsou obvodové stěny a nosná žebra opatřeny akustickou textilií, která je zavěšená pomocí lan. Byla zvolena textilie Stairville Sound Absorber Pro 500g/m². Materiál: 80% recyklovaná bavlna a 20% viskóza, povrchová úprava: B1 (zpomalovač hoření) podle DIN 4102, barva: šedá, přiblížená odstínu pohledového betonu. Bližší specifikace viz seznamy skladeb.

D.1.5.1.2.3. Stropy

Železobetonová konstrukce střechy a nosná žebra jsou opatřeny akustickou textilií, která je zavěšená pomocí lan. Byla zvolena textilie Stairville Sound Absorber Pro 500g/m². Materiál: 80% recyklovaná bavlna a 20% viskóza, povrchová úprava: B1 (zpomalovač hoření) podle DIN 4102, barva: šedá, přiblížená odstínu pohledového betonu. Za textilií jsou vedeny veškeré instalace včetně vzduchotechniky a zapouštěných svítidel.

D.1.5.1.3. Specifikace vybavení interiéru

D.1.5.1.3.1. Okna

značeno O
Jediné okno propojující interiér s exteriérem má požární odolnost EI 15 DP3, dvojité izolační zasklení, hliníkový rám, který je přikotven k ocelovým nosným rámcům. V horní části okna je navrženo matné sklo, v dolní části sklo čiré a z venku pokovené. Bližší specifikace viz tabulka oken.

D.1.5.1.3.2. Židle

značeno I1
Židle jsou navrženy dřevěné s opěrkami a polstrovaným sedadlem a opěradlem. Materiálem je jasan, ošetřen lakem. Požadována je snadná omyvatelnost a únosnost do 130 kg. Jako doporučenou uvádím židli Wood Bikini 02C.



D.1.5.1.3.3. Kříž

značeno I2

V rámci interiéru je navržen velký kříž, zavěšený nad oltářem. Kříž bude vyroben z čtyř hliníkových profilů, které budou pak pokryté epoxidovým nátěrem Telpox S200, barva Pololesklá RAL 7011. Kříž bude zavěšen na ocelových láněch, které budou kotvené do železobetonových žebor ve střešní konstrukci objektu. Bližší specifikace viz. výkresy.

D.1.5.1.3.4. Oltářní stůl

značeno I3

Nedílnou součástí návrhu interiéru kostela je oltářní stůl. Stůl bude vyroben betonových prefabrikátů, které budou pak pokryté epoxidovým nátěrem Telpox S200, barva Pololesklá RAL 7011. Bližší specifikace viz. výkresy.

D.1.5.1.3.5. Pulpit

značeno I4

V rámci interiéru je také navržen pulpit pro bohoslužby, stojící vedle oltářního stolu. Pulpit bude řešen jako dřevěná rámová konstrukce, zakrytá OSB deskami, které budou pak vymalovány Univerzální barva DULUX SATIN FINISH, barva Pololesklá RAL 7011. Bližší specifikace viz. výkresy.

D.1.5.1.4. Osvětlení

Prostor oltáře je osvětlen zapuštěnými do podhledu LED svítidly TASK ceiling, o rozměrech 2000x320x38 mm. Kotveno bude pomocí hmoždinek a lanek přímo do železobetonového stropu a napojeno na předem připravenou elektroinstalaci vedenou v drážkách. Veškeré osvětlení bude regulováno na základě hodnot přirozeného osvětlení a na základě minimalizace energetických nároků s dodržáním všech příslušných normových hodnot pro osvětlení prostor. Svítidla budou barevnosti 2700 K. Světelné toky svítidel budou vypočítány a navrženy dle detailního modelu osvětlení viz. speciální dokumentace.



D.1.5.2. Výkresová část

- D.1.5.2.1. Půdorys
- D.1.5.2.2. Pohled na oltář
- D.1.5.2.3. Výkres kříže
- D.1.5.2.4. Výkres oltářního stolu
- D.1.5.2.5. Výkres pulpitu
- D.1.5.2.6. Vizualizace

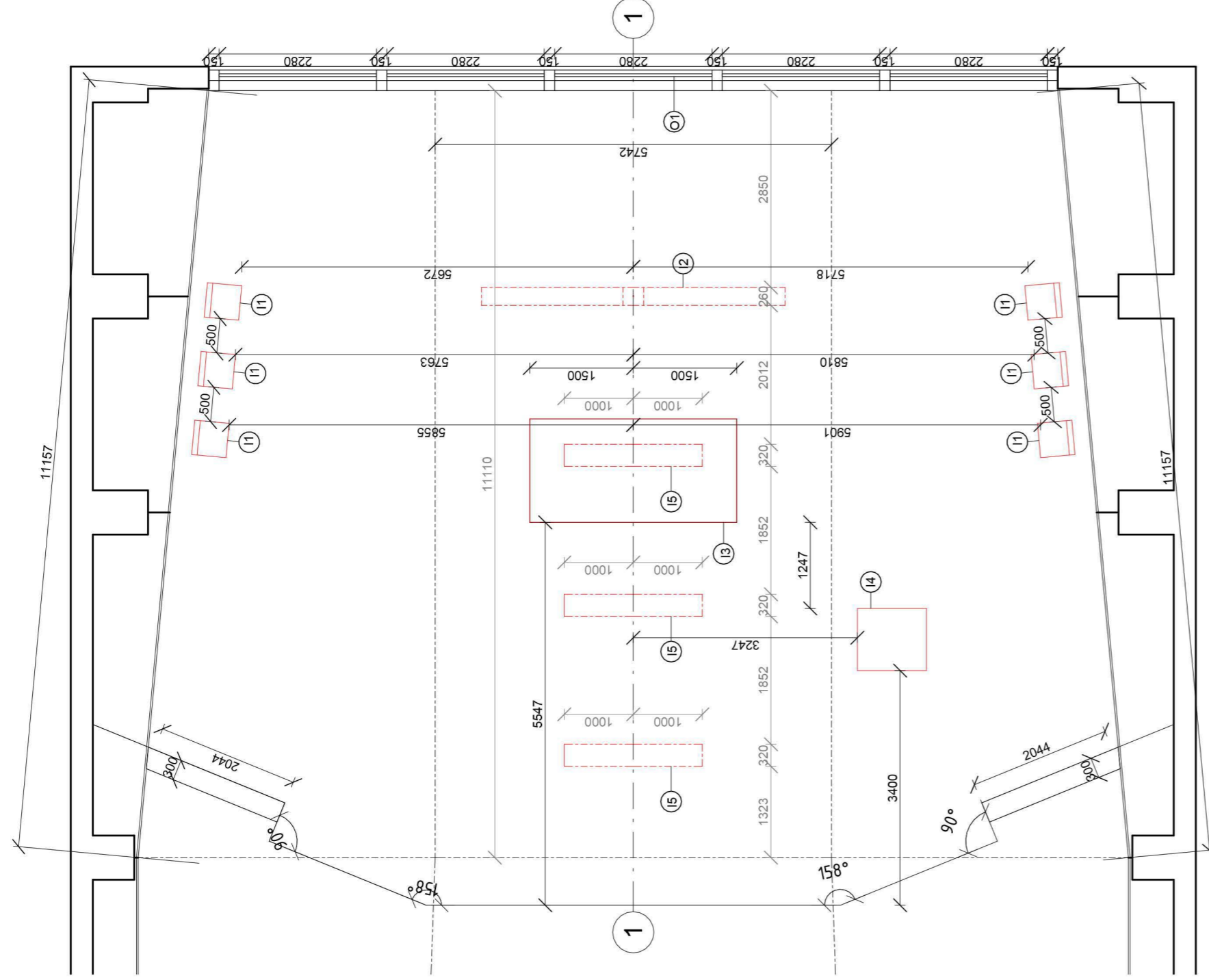

LEGENDA OZNAČENÍ:

- ⊙1 Okno, viz tabulka oken
- ① židle, viz specifikace vybavení interiéru
- ⊙2 Kříž
- ⊙3 Oltářní stůl
- ⊙4 Pulpit
- ⊙5 Stropní svítidlo, viz specifikace vybavení interiéru



ČVUT
FA

BAKALÁŘSKÁ PRÁCE

Kostel - monument

Jateční 540, 170 00 Praha 7-Holešovice
+0.000= 187.35 m.n.m Bpv

ÚSTAV 15129 Ústav navrhování III

VEDOUcí ÚSTAVU prof. Ing. arch. LADISLAV LÁBUS, Hon. FAIA

VEDOUcí PRÁCE prof. Ing. arch. VLADIMÍR KRÁTKÝ

ODBOBNÝ KONZULTANT doc. Dipl. arch. LUIS MARQUES

SEMESTR LS 2023/2024

AUTOR VÝKRESU Brodníkov Nikolai

ČÁST Návrh interiéru

NÁZEV VÝKRESU

Výkres půdorysu

MĚŘITKO 1:50

ČÍSLO D.1.5.2.1.

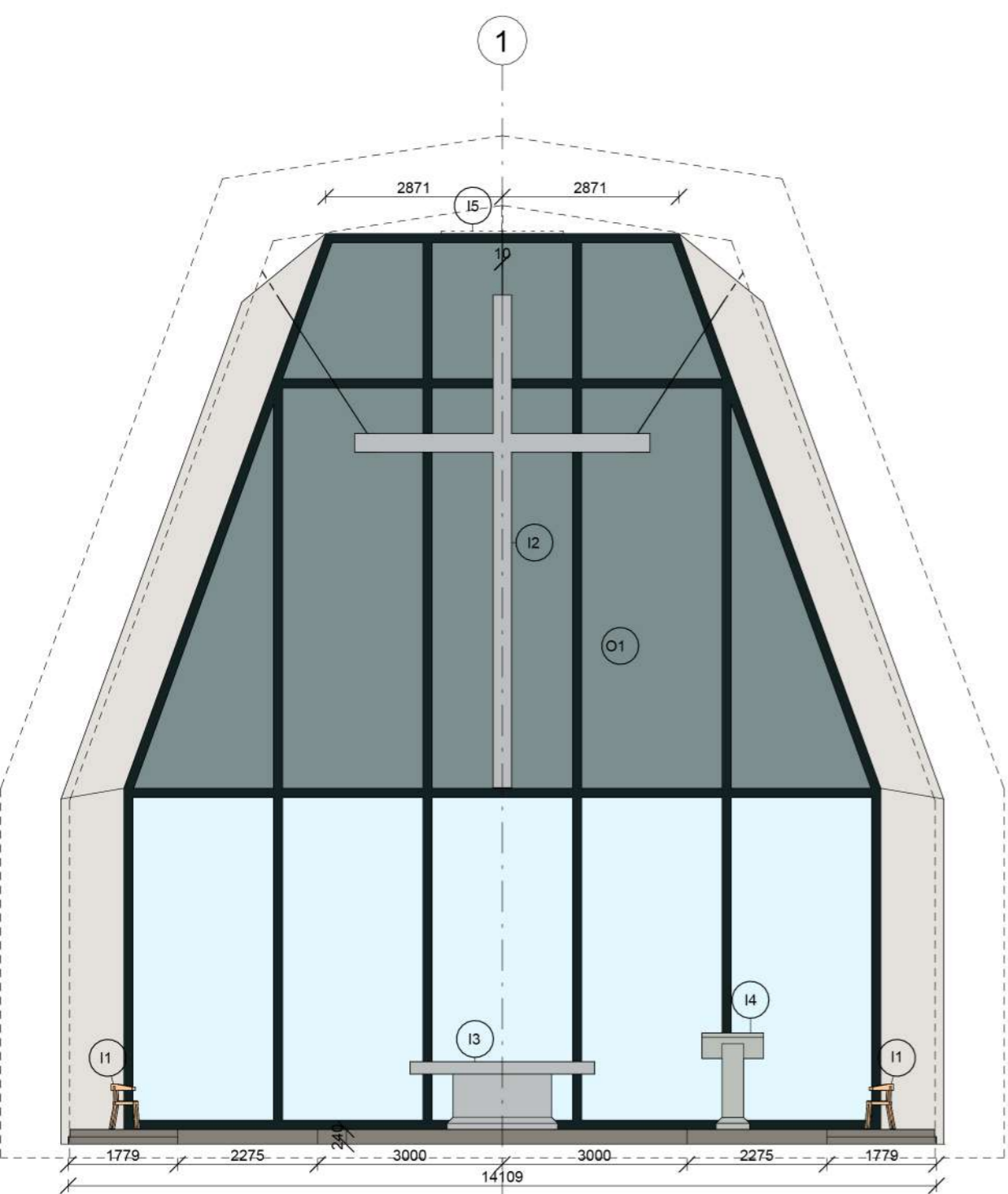

LEGENDA MATERIÁLŮ - POHLEDOVÉ:

- Sklo matové
- Sklo průhledné
- Akustická textilie šedá
- Textilie v nábytku šedá
- Dřevo
- Epoxidový náěrTelpox
- Barvá DULUX SATIN FINISH
- Epoxidová sěrka
- Epoxidová barva šaf ocelová

LEGENDA OZNAČENÍ:

- O1 Okno, viz tabulka oken
- I1 židle, viz specifikace vybavení interieru
- I2 Kříž
- I3 Oltářní stůl
- I4 Pulpit
- I5 Stropní svítidlo, viz specifikace vybavení interieru



BAKALÁŘSKÁ PRACE

Kostel - monument

Jateční 540, 170 00 Praha 7-Holešovice
+0.000= 187.35 m.n.m Bpv

ÚSTAV 15129 Ústav navrhování III
VEDOUcí ÚSTAVU prof. Ing. arch. LADISLAV LÁBUS, Hon. FAIA
VEDOUcí PRACE prof. Ing. arch. VLADIMÍR KRÁTKÝ

ODBORNÝ KONZULTANT doc. Dipl. arch. LUIS MARQUES

SEMESTR LS 2023/2024
AUTOR VÝKRESU Brodnikov Nikolai

ČAST Návrh interieru MĚRITKO 1:100
NÁZEV VÝKRESU ČÍSLO D.1.5.2.2.
Pohled na oltář

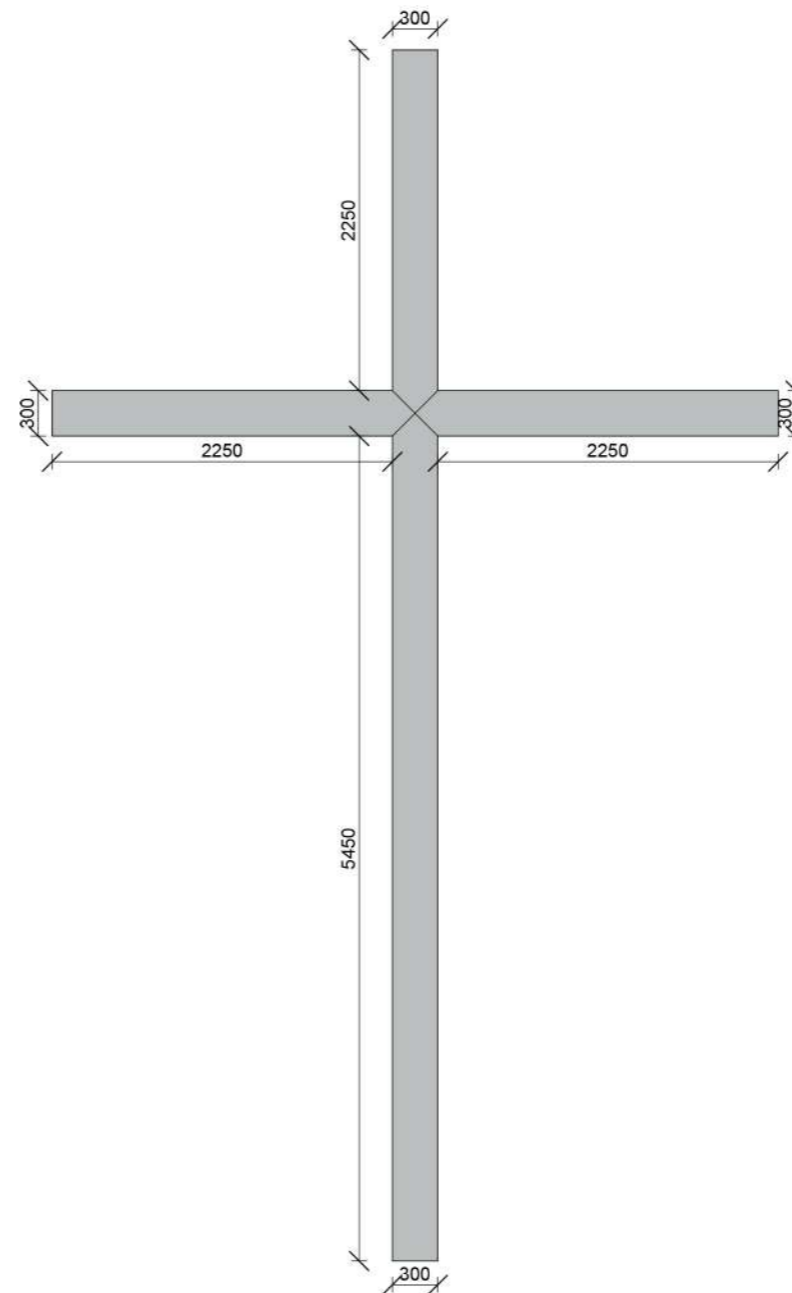

LEGENDA MATERIÁLŮ - POHLEDOVÉ:

- Epoxidový náěrTelpox

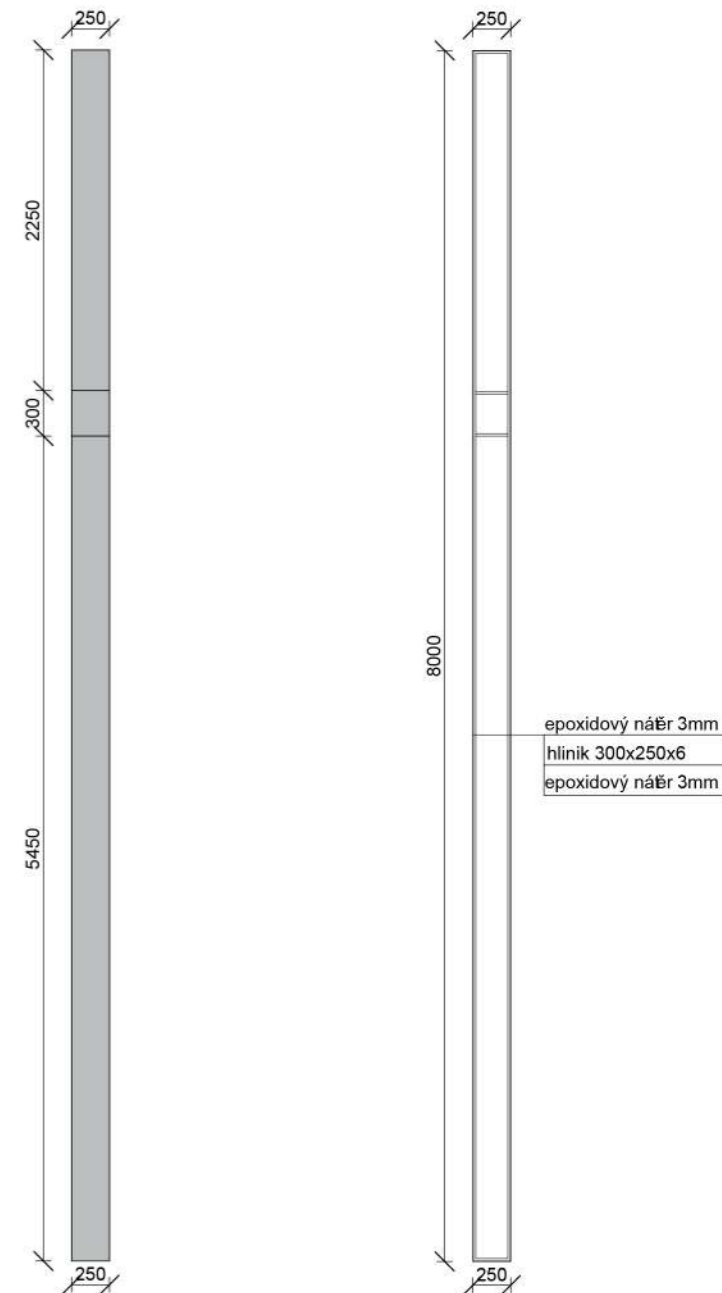

- epoxidový náěr 3mm
- hliník 300x250x6
- epoxidový náěr 3mm



BAKALÁŘSKÁ PRACE

Kostel - monument

Jateční 540, 170 00 Praha 7-Holešovice
+0.000= 187.35 m.n.m Bpv

ÚSTAV 15129 Ústav navrhování III
VEDOUcí ÚSTAVU prof. Ing. arch. LADISLAV LÁBUS, Hon. FAIA
VEDOUcí PRACE prof. Ing. arch. VLADIMÍR KRÁTKÝ

ODBORNÝ KONZULTANT doc. Dipl. arch. LUIS MARQUES

SEMESTR LS 2023/2024
AUTOR VÝKRESU Brodnikov Nikolai

ČAST Návrh interieru MĚRITKO 1:50
NÁZEV VÝKRESU ČÍSLO D.1.5.2.3.
Výkres kříže

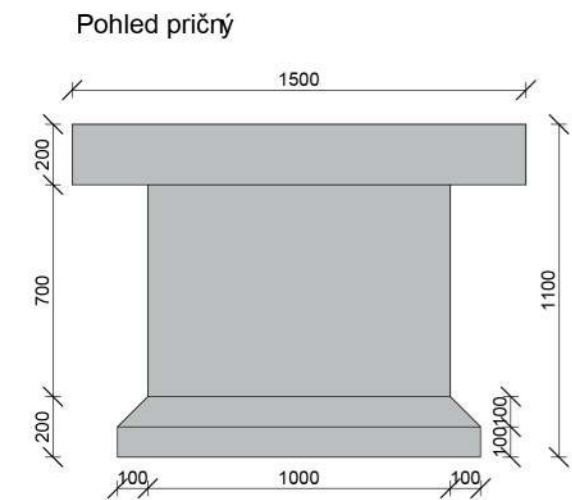
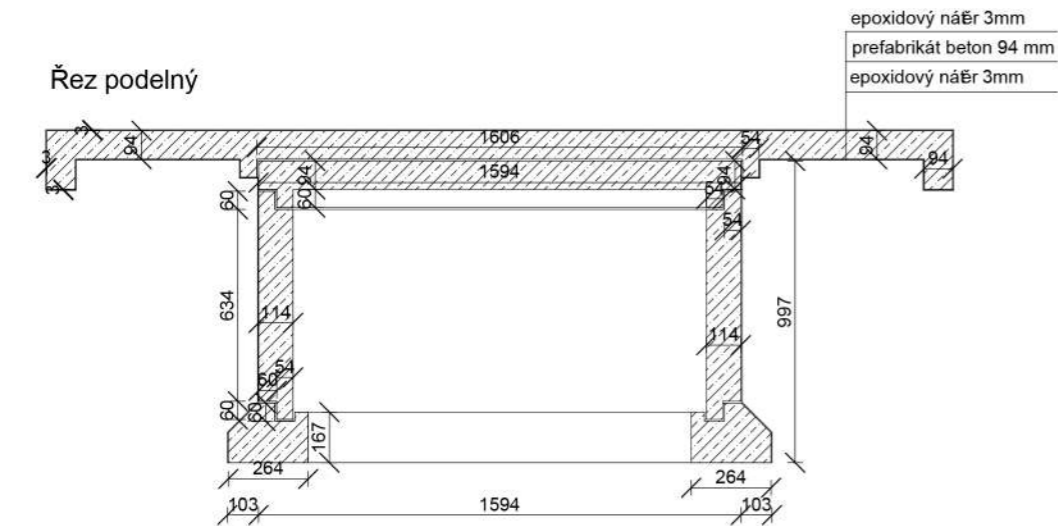
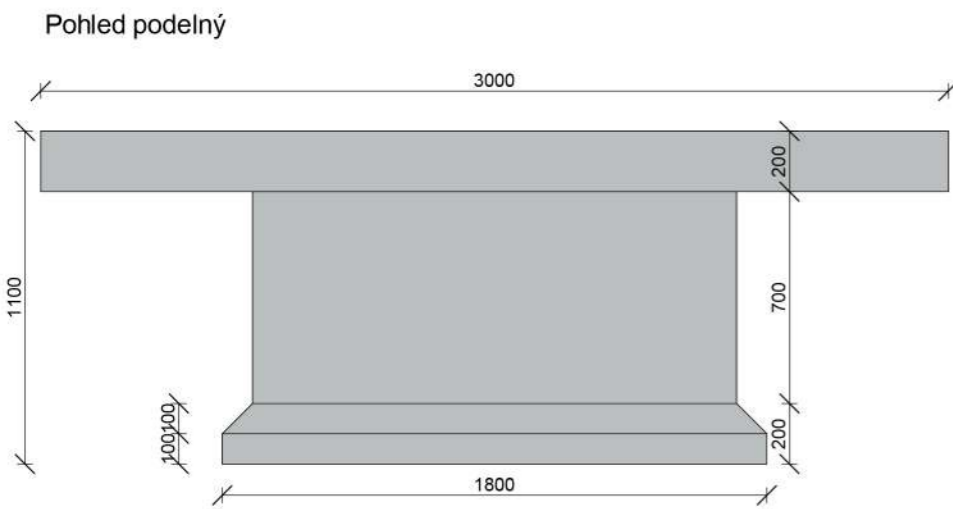

LEGENDA MATERIÁLŮ - POHLEDOVÉ:

Epoxidový náěr Telpox



Kostel - monument

Jateční 540, 170 00 Praha 7-Holešovice
+0.000= 187.35 m.n.m Bpv

ÚSTAV 15129 Ústav navrhování III
VEDOUCÍ ÚSTAVU prof. Ing. arch. LADISLAV LÁBUS, Hon. FAIA
VEDOUCÍ PRACE prof. Ing. arch. VLADIMÍR KRÁTKÝ

ODBORNÝ KONZULTANT doc. Dipl. arch. LUIS MARQUES

SEMESTR LS 2023/2024
AUTOR VÝKRESU Brodníkov Nikolai

ČÁST Návrh interiéru MĚŘITKO 1:25
NÁZEV VÝKRESU Výkres oltářního stolu ČÍSLO D.1.5.2.4.

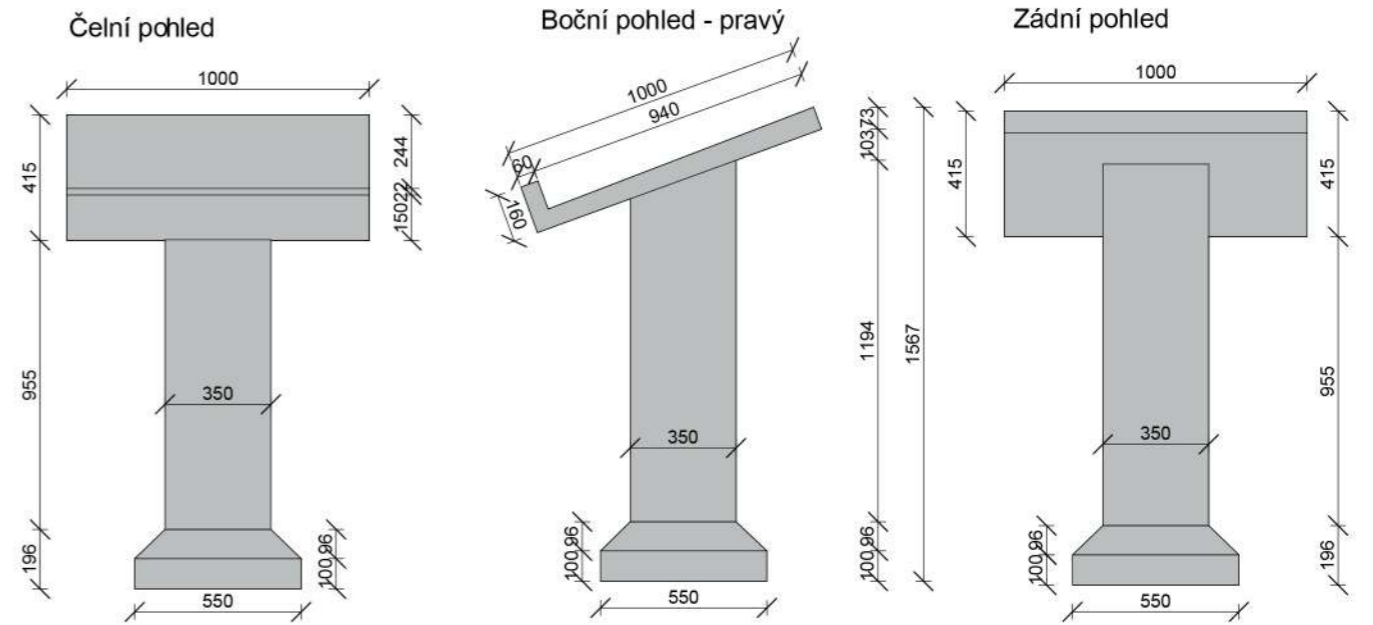

Řez 1

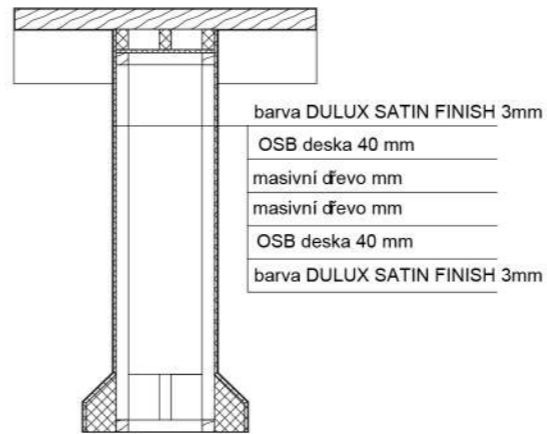

Řez 2

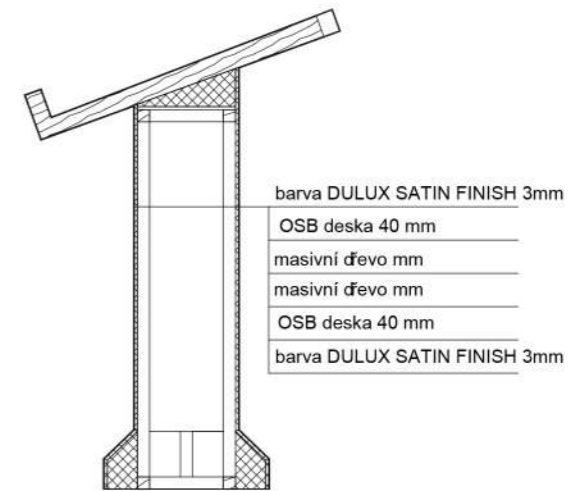

Boční pohled - levý

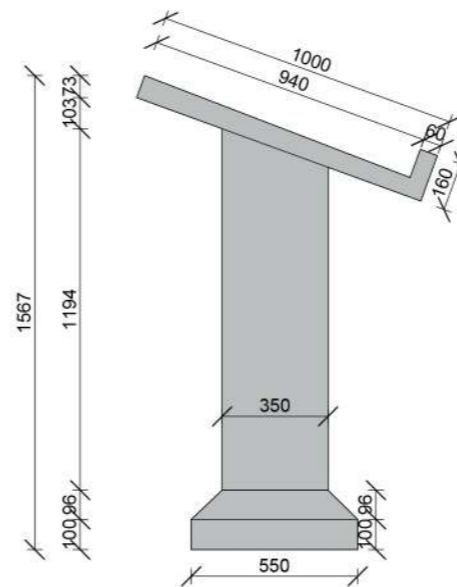

LEGENDA MATERIÁLŮ - POHLEDOVÉ:

barva DULUX SATIN FINISH



Kostel - monument

Jateční 540, 170 00 Praha 7-Holešovice
+0.000= 187.35 m.n.m Bpv

ÚSTAV 15129 Ústav navrhování III
VEDOUCÍ ÚSTAVU prof. Ing. arch. LADISLAV LÁBUS, Hon. FAIA
VEDOUCÍ PRACE prof. Ing. arch. VLADIMÍR KRÁTKÝ

ODBORNÝ KONZULTANT doc. Dipl. arch. LUIS MARQUES

SEMESTR LS 2023/2024
AUTOR VÝKRESU Brodníkov Nikolai

ČÁST Návrh interiéru MĚŘITKO 1:25
NÁZEV VÝKRESU Výkres pulpitu ČÍSLO D.1.5.2.5.



BAKALÁŘSKÁ PRÁCE

Kostel - monument

Jateční 540, 170 00 Praha 7-Holešovice
+0.000= 187.35 m.n.m Bpv

ÚSTAV 15129 Ústav navrhování III

VEDOUcí ÚSTAVU prof. Ing. arch. LADISLAV LÁBUS, Hon. FAIA

VEDOUcí PRÁCE prof. Ing. arch. VLADIMÍR KRÁTKÝ

ODBOBNÝ KONZULTANT doc. Dipl. arch. LUIS MARQUES

SEMESTR LS 2023/2024

AUTOR VÝKRESU Brodníkov Nikolai

ČÁST Návrh interiéru

NÁZEV VÝKRESU
Vizualizace

MĚŘITKO ---
ČÍSLO D.1.5.2.6.

BAKALÁŘSKÁ PRÁCE
LS 2023/2024



„KOSTEL – MONUMENT“

D.2. Dokumentace realizace stavby

Vypracoval: NIKOLAI BRODNIKOV
Ústav: 15129 ÚSTAV NAVRHOVÁNÍ III
Vedoucí práce: prof. Ing. arch. VLADIMÍR KRÁTKÝ
Odborný konzultant: Ing. RADKA NAVRÁTILOVÁ, Ph.D.

Obsah

D.2. Dokumentace realizace stavby.....	1
D.2.1. Technická zpráva	1
D.2.1.1. Návrh postupu výstavby řešeného pozemního objektu v návaznosti na ostatní stavební objekty stavby se zdůvodněním. Vliv provádění stavby na okolní stavby a pozemky.	1
D.2.1.2. Návrh zdvihacích prostředků, návrh výrobních, montážních a skladovacích ploch pro technologické etapy zemní konstrukce, hrubá spodní a vrchní stavba.....	3
D.2.1.3. Návrh zajištění a odvodnění stavební jámy	6
D.2.1.4. Návrh trvalých záborů staveniště s vjezdy a výjezdy na staveniště a vazbou na vnější dopravní systém	6
D.2.1.5. Ochrana životního prostředí v okolí staveniště	7
D.2.2. Výkresová část	8
D.2.2.1. Situace	8
D.2.2.2. Zařízení staveniště	9

D.2. Dokumentace realizace stavby

D.2.1. Technická zpráva

D.2.1.1. Návrh postupu výstavby řešeného pozemního objektu v návaznosti na ostatní stavební objekty stavby se zdůvodním. Vliv provádění stavby na okolní stavby a pozemky.

Popis základní charakteristiky staveniště

Pozemek se nachází na parcelách 1183/1 a 1184 v katastrálním území Holešovice, okres Hlavní město Praha. Ze východní strany je pozemek obklopen ulicí Na Manínách, ze severní strany ulicí Jateční. Z jižní strany pozemek hraničí s řekou Vltava. Podle územního plánu Hlavního města Prahy je pozemek klasifikován jako SV – všeobecně smíšené. Hlavní využití: Plochy pro umístění polyfunkčních staveb nebo kombinaci monofunkčních staveb pro bydlení, obchod, administrativu, kulturu, veřejné vybavení, sport a služby, při zachování polyfunkčnosti území. Návrh je v souladu s územním plánem. Pozemek je svažité směrem k řece, celkový výškový rozdíl je kolem 5 metrů.

Pozemek se nenachází v žádném ochranném nebo bezpečnostním pásmu, ani žádná taková pásma nevzniknou při stavebních úpravách. Pozemek se nachází v záplavovém území 100leté vody. Jelikož navrhovaný objekt je v bezprostřední blízkosti řeky, je nutné uvažovat s možností vzedmutí vody, proto je navrhované řešení odolné proti vodě a také je zajištěná statická stabilita objektu.

V blízkosti pozemku jsou dostupné veškeré inženýrské sítě

Pozemek je přístupný pro auta v severní části z ulice Jateční. Pěší přístup je zajištěn také z ulice Jateční, a navíc z nábřeží podél Vltavy za pomoci schodiště.

Vliv na okolí se projeví vybudováním nového schodiště, vysazením stromů v severní části staveniště a vybudováním náměstí před kostelem u ulice Jateční.

Rozdělení na stavební objekty:

SO 01 Hrubé terénní úpravy

Prvním krokem je provedení hrubých terénních úprav, které zahrnují například vyrovnaní terénu, odstranění nerovností a přípravu podkladu pro další práce.

SO 02 Přípojka vody

Po vykopávce stavební jámy bude provedena přípojka vodovodu pro zajištění dodávky vody do kostela, což zahrnuje strojní výkop, pokládku do pískového lože, připojení, obsyp pískem, zásyp zeminou a zhutnění.

SO 03 Kanalizační přípojka

Po dokončení přípojky vody bude provedena přípojka jednotné kanalizace, která také zahrnuje strojní výkop, pokládku do pískového lože, připojení, obsyp pískem, zásyp zeminou a zhutnění.

SO 04 Přípojka elektřiny

Po dokončení kanalizační přípojky bude provedena přípojka elektřiny.

SO 05 Přípojka CZT

Poté bude provedena přípojka teplovodu pro zajištění dodávky tepla do bazénu.

SO 06 Kostel

Po dokončení hrubých terénních úprav a zajištění všech potřebných přípojek se

začne stavět kostel na připraveném terénu, tzn. vybudování základových konstrukcí, hrubá stavba, a nakonec úprava povrchu a ostatní dokončovací konstrukce.

SO 07 Atrium

Po dokončení stavby kostela bude provedena výstavba atria před kostelem, což zahrnuje betonáž desky, stěn a jejich povrchovou úpravu.

SO 08 Vstupní schody

Poté budou provedeny venkovní schody vedoucí do atria (betonáž a povrchová úprava).

SO 09 Schodiště venkovní

Poté budou provedeny venkovní schody ze západní strany kostela (betonáž a povrchová úprava).

SO 10 Náměstí

Po dokončení budou provedena práce s náměstím před kostelem, tzn. položení souvrství náměstí.

SO 11 Čisté terénní úpravy

Nakonec budou provedeny čisté terénní úpravy, které zahrnují srovnání terénu a vysazení stromů, a celkovou finální úpravu okolí.

D.2.1.2. Návrh zdvihacích prostředků, návrh výrobních, montážních a skladovacích ploch pro technologické etapy zemní konstrukce, hrubá spodní a vrchní stavba.

Záběry pro betonářské práce (úsek 1.NP)

Vodorovné konstrukce
Výpočet objemu betonu stropu.

Plocha stropu po odečtení plochy otvorů - 140,97 m²

Tloušťka stropu: 220 mm

Objem betonu:

$$140,97 \times 0,22 = 31,013 \text{ m}^3$$

Otočka jeřábu 5 minut
1 hodina 12 otoček
1 směna (8 hodin) 96 otoček

Vybraný betonářský koš: 1 m³

Maximum betonu v 1 směně:

$$96 \times 1 = 96 \text{ m}^3$$

Množství betonu: 31,013 m³

$$\text{Počet záběrů: } 31,013 / 96 = 0,323 = 1 \text{ záběr}$$

Svislé konstrukce
Objem svislých konstrukcí:
stěny = 46,92 m³
žebra = 3,264 m³

$$\text{Počet záběrů: } (46,92 + 3,264) / 96 = 0,523 = 1 \text{ záběr}$$

Volba betonářského koše. Boscaro C-99.

MODEL	Objem (L)	Rozměry (mm)				Nosnost (kg)	Hmotnost (kg)
		A	B	C	D		
C-35	350	860	920	750	1050	910	65
C-50	500	950	1050	880	1200	1300	82
C-60	600	1070	1050	880	1200	1560	100
C-80	800	1120	1250	750	1450	2080	140
C-99	1000	1300	1250	750	1450	2600	160
C-150	1500	1800	1250	750	1450	3900	230



Objem 1 m³
Objemová hmotnost 2500 kg/m³
Hmotnost 2500 x 1 = 2500 kg = 2,5 t

Návrh věžového jeřábu.

Tabulka břemen

BŘEMENO	HMOTNOST (t)	VZDÁLENOST (m)
Bednění	1,2	48,2
Ocelové schodiště	0,25	25,8
Betonářský koš	0,16	48,2
Beton	2,5	

Volba jeřábů.

JEŘÁB Turmdrehkran 160 EC-B 8 Litronic.

m	r	m/kg	160 EC-B 8									
			18,0	21,0	24,0	27,0	30,0	35,0	40,0	45,0	50,0	55,0
60,0 (r=61,5)	2,6-17,0 8000	7530	6340	5440	4740	4180	3460	2920	2500	2160	1880	1650
55,0 (r=56,5)	2,6-19,3 8000	8000	7300	6280	5490	4860	4040	3430	2950	2560	2250	
50,0 (r=51,5)	2,6-20,9 8000	8000	7980	6880	6020	5330	4450	3780	3270	2850		
45,0 (r=46,5)	2,6-21,9 8000	8000	8000	7220	6330	5610	4690	3990	3450			
40,0 (r=41,5)	2,6-22,4 8000	8000	8000	7400	6490	5760	4810	4100				
35,0 (r=36,5)	2,6-22,3 8000	8000	8000	7390	6480	5740	4800					
30,0 (r=31,5)	2,6-22,4 8000	8000	8000	7400	6480	5750						
24,4 (r=25,9)	2,6-22,3 8000	8000	8000	24,4 m 7250								

Navržený jeřáb vyhovuje z hlediska únosnosti.

Pomocné konstrukce

Pro bednění všech monolitických konstrukcí bude použito bednění značky Peri. Pro bednění stěn bude použit systém VARIO GT 24 o rozměrech 1,25 x 5,4 m (tl. 0,3m). Pro bednění žebér bude použito sloupové bednění LICO o rozměrech 0,6 x 3,5 m (tl. 0,2m).



Bednění pro stěny. VARIO GT 24.



Sloupové bednění LICO

Pro bednění stropní konstrukce bude použit modulový stropní stůl VT o rozměrech 4 x 2,15 m (tl. cca 0,5 m)



D.2.1.5. Ochrana životního prostředí v okolí staveniště.

1. Hluk stavebních strojů a dopravních prostředků. Staveniště se nachází v blízkosti budov s denním provozem. Hlučné práce budou vykonávat během pracovních dnů dle povoleného limitu 65 dB. Hluk bude měřen ve vzdálenosti dvou metrů od fasády nejbližší budovy.
2. Znečišťování ovzduší výfukovými plyny a prachem. Dočasné komunikace na staveništi budou vedeny z betonových panelů, aby byla omezena prašnost prostředí. Prašné materiály budou vylehčené kropením.
3. Znečišťování komunikací blátem a zbytky stavebního materiálu. U výjezdů ze staveniště budou umístěny hadice s vodou, ze kterých podtlakem budou odstraňovány z kol aut zbytky stavebního materiálu a další stavební chemikálie.
4. Ochrana proti znečišťování spodních a povrchových vod kanalizace. Kvůli ochraně povrchových a spodních vod budou auto domíchávače vyplachovány v betonárně. Plochy určené k ošetřování bednění musí být odolné proti průsaku škodlivých látek do půdy. Veškerá voda znečištěná při stavbě bude svedena do dočasné jímky a pravidelně odčerpávána.
5. Nakládání s odpady. Odpad se bude skladovat na místě vyhrazeném pro tyto účely, nebezpečný odpad bude speciálně označen. Veškerý odpad bude pravidelně odvážen ze staveniště a likvidován.
6. Ochrana zeleně na staveništi. Staveniště se nachází na pozemku s poměrně malým množstvím stromů, o jejich pokácení se bude požádáno. Po dokončení stavebních prací a terénních úprav pozemku se budou vysazeny nové stromy, tráva a další zeleň.

D.2.1.6. Rizika a zásady bezpečnosti a ochrany zdraví při práci na staveništi, posouzení potřeby koordinátora bezpečnosti a ochrany zdraví při práci a posouzení potřeby vypracování plánu bezpečnosti práce.

a) Plán ochrany zdraví

Na stavbu bude zajištěn koordinátor BOZP, který vypracuje plán pro bezpečnost a ochranu zdraví na staveništi. Tento plán se musí dodržovat.

b) Práce na zemních konstrukcích

Staveniště bude po celém obvodu ohraničeno oplocením o výšce 2 m, nejméně 0,5 m od hrany výkopů. Plot bude zajištěn plachtami, které zabrání průhlednosti skrz plot od veřejnosti. Na oplocení bude výstražné značení „nepovolaným vstup zakázán“ a jinými bezpečnostními cedulemi. Staveniště bude uzamykatelné a bezpečně osvětleno. Na pracoviště bude zajištěna pěší trasa o minimální šířce 0,75 m. Stavební jáma je zajištěna štětovnicemi a svahem. V jámách hlubších než 1,3 m je povinná ochranná přilba. Při práci ve výškách bude muset být použito bezpečnostní zajištění. Při používání přístrojů pro hloubení nebude probíhat žádná ruční práce v okolí 2 m. Zábradlí od výkopů bude mít minimální výšku 1,1 m.

c) Práce na bednění

Při výškových pracích ve výšce od 3 metrů bude zakázán všem pracovníkům vstup do prostoru pod probíhající prací až do konce práce. Budou umístěny dočasné zábradlí.

D.2.2. Výkresová část











D.2.2.1. Situace

D.2.2.2. Zařízení staveniště

SEZNAM STAVEBNÍCH OBJEKTŮ:

- SO 01 Hrubé terénní úpravy
- SO 02 Přípojka vody
- SO 03 Kanalizační přípojka
- SO 04 Přípojka elektriny
- SO 05 Přípojka CZT
- SO 06 Kostel
- SO 07 Atrium
- SO 08 Vstupní schody
- SO 09 Schodiště venkovní
- SO 10 Náměstí
- SO 11 Čistě terénní úpravy

Legenda:

-  Stavající stromy
-  Nově vysazené stromy
-  Hlavní vstup do objektu
-  Vodovod
-  Vodovodní přípojka
-  Kanalizace splašková
-  Kanalizační přípojka
-  Elektrovedení
-  Přípojka elektriny
-  CZT
-  Přípojka CZT

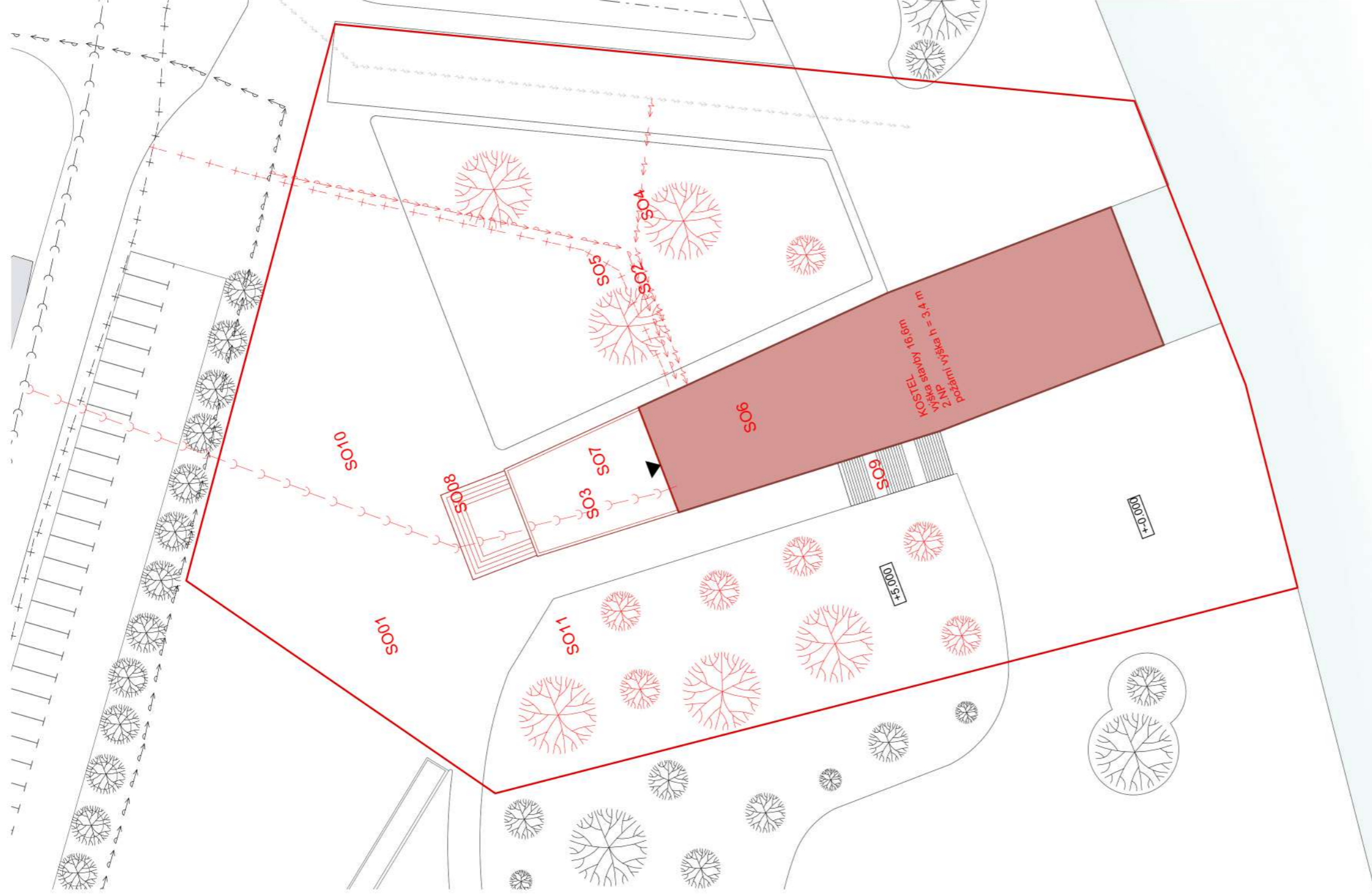

ČVUT
FA

BAKALÁŘSKÁ PRÁCE

Kostel - monument

Jateční 540, 170 00 Praha 7-Holešovice
+0.000= 187.35 m.n.m Bpv

ÚSTAV 15129 Ústav navrhování III

VEDOUcí ÚSTAVU prof. Ing. arch. LADISLAV LÁBUS, Hon. FAIA

VEDOUcí PRÁCE prof. Ing. arch. VLADIMÍR KRÁTKÝ

ODBORNÝ KONZULTANT doc. Dipl. arch. LUIS MARGUES

Ing. RADKA NAVRÁTILOVÁ, Ph.D.

SEMESTR LS 2023/2024

AUTOR VÝKRESU Brodňikov Nikolai

ČÁST Dokumentace realizace stavby MĚŘÍTKO 1:500

NÁZEV VÝKRESU číslo D.2.2.1.

Situace

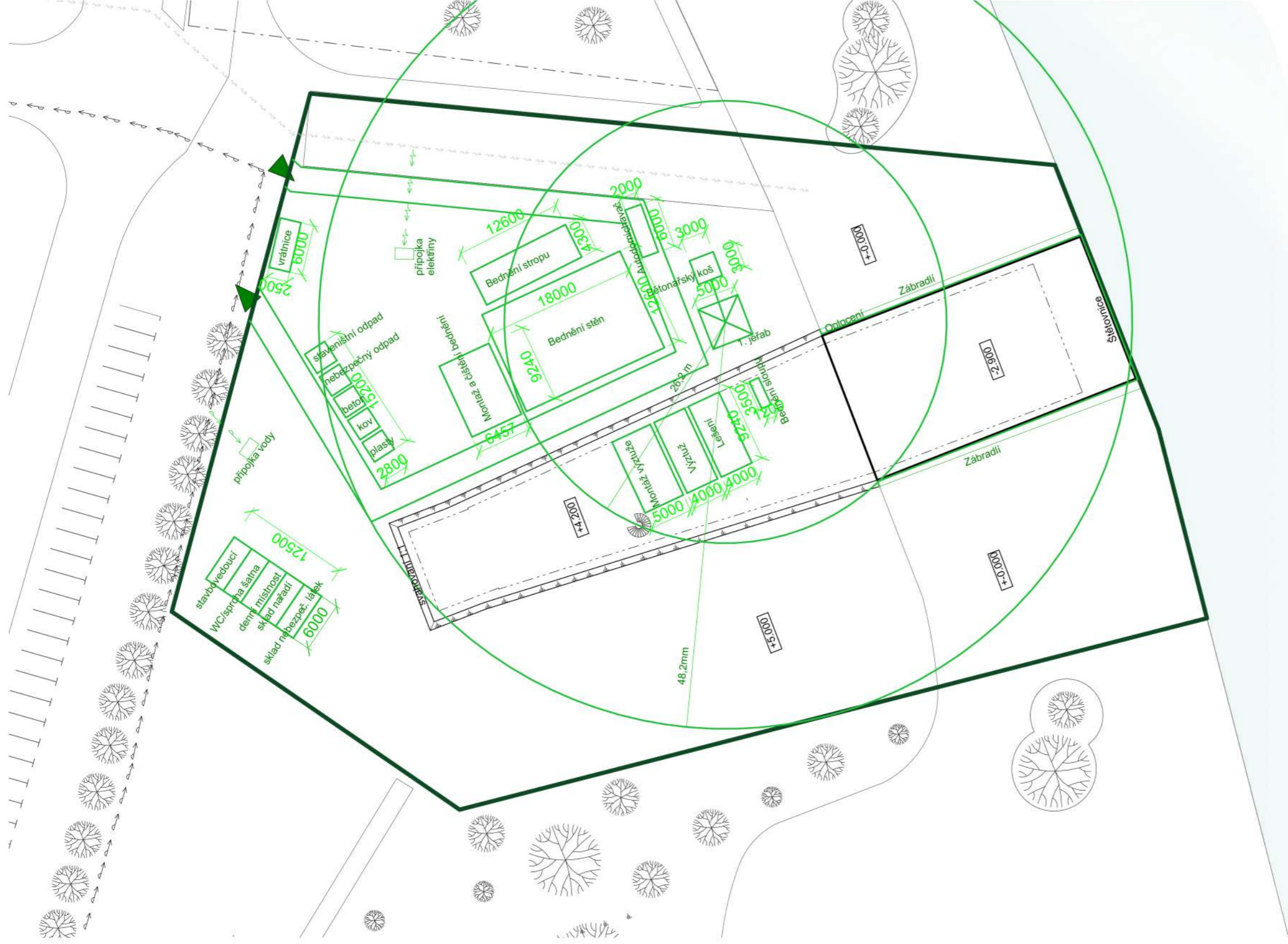

BAKALÁŘSKÁ PRÁCE

Kostel - monument

Jateční 540, 170 00 Praha 7-Holešovice
+0.000= 187.35 m.n.m Bpv

ÚSTAV 15129 Ústav navrhování III
VEDOUcí ÚSTAVU prof. Ing. arch. LADISLAV LÁBUS, Hon. FAIA
VEDOUcí PRÁCE prof. Ing. arch. VLADIMÍR KRÁTKÝ
doc. Dipl. arch. LUIS MARQUES
ODBOBNÝ KONZULTANT Ing. RADKA NAVRÁTILOVÁ, Ph.D

SEMESTR LS 2023/2024
AUTOR VÝKRESU Brodníkov Nikolaj

ČÁST Dokumentace realizace stavby MĚŘÍTKO 1:500
NÁZEV VÝKRESU číslo D.2.2.2.
Zařízení staveniště

ČESKÉ VYSOKÉ UČENÍ TECHNICKÉ V PRAZE
FAKULTA ARCHITEKTURY

BAKALÁŘSKÁ PRÁCE
LS 2023/2024



„KOSTEL – MONUMENT“
E. Dokladová část

Vypracoval:
Ústav:
Vedoucí práce:
Odborný konzultant:

NIKOLAI BRODNIKOV
15129 ÚSTAV NAVRHOVÁNÍ III
prof. Ing. arch. VLADIMÍR KRÁTKÝ
doc. Dipl. arch. LUIS MARQUES

2/ ZADÁNÍ bakalářské práce

Jméno a příjmení: Nikolai Brodnikov

Datum narození: 4.6.2001

akademický rok / semestr: 2023/24 / letní semestr
obor: Architektura a urbanismus
ústav: 15129 Ústav navrhování III
vedoucí bakalářské práce: prof. Ing. arch. Vladimír Krátký

téma bakalářské práce:
Kostel Holešovice - Monument

zadání bakalářské práce:

1/ popis zadání projektu a očekávaného cíle řešení

Bakalářské práce bude rozvíjet návrh hotelu zpracovaný ve studii. Cílem je rozpracování projektu zhruba do rozsahu dokumentace pro stavební povolení a to zejména v architektonicko - stavební části. Je třeba pochopit dopad detailů, technických disciplín a vnějších návazností stavby. Práce by měla dodržet ev. vylepšit architektonický charakter a standart stavby.

2/ popis závěrečného výsledku, výstupy a měřítko zpracování

Výsledek a výstupy by měly odpovídat požadavkům „Obsah bakalářské práce“ specifikovaným na webu FA ČVUT a to zejména:

- portfolio původní studie
- architektonicko - stavební část včetně textové části, tabulek, detailů a koordinačních výkresů
- statická část
- část TZB včetně řešení PO
- část realizace staveb
- část interiér

Měřítko příloh budou upřesněna v průběhu práce.

3/ seznam případných dalších dohodnutých částí BP

Datum a podpis studenta: 12.2.2024



Datum a podpis vedoucího BP: 12.2.2024

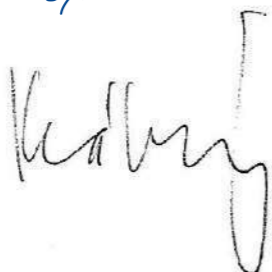

registrováno studijním oddělením dne

České vysoké učení technické v Praze, Fakulta architektury	
Autor:..... Nikolai Brodnikov.....	
Akademický rok / semestr:..... LS 2023/2024.....	
Ústav číslo / název:..... 15129 - ÚSTAV NAVRHOVÁNÍ III.....	
Téma bakalářské práce - český název: Kostel - Monument.....	
Téma bakalářské práce - anglický název: Monument church.....	
Jazyk práce:..... čeština.....	
Vedoucí práce:	prof. Ing. arch. VLADIMÍR KRÁTKÝ.....
Oponent práce:
Klíčová slova (česká):	kostel, občanská stavba, monument, betonová stavba, socha
Anotace (česká):	U samého břehu Vltavy v oblasti Holešovic se nachází monumentální betonový kostel, jehož sochařský tvar dynamicky vyčnívá z jeho roviny. Jádro kostela visí nad vodou, otevírajíc panoramatickým prosklením výhled na nejdůležitější řeku země. Před vstupem do tohoto vznešeného prostoru návštěvník projde atriem - dvorkem pod otevřeným nebem. Interiér kostela je asketický, aby neodváděl věřící od vysokoduchovních myšlenek. Technické vybavení kostela odráží, že duchovno má místo i ve světě neustálého pokroku. Za zády věřících se nachází balkon s multimediálním prostorem, kde silný akustický systém dokáže vytáhnout zvuk z elektronických zařízení.
Anotace (anglická):	On the banks of the Vltava River in the Holesovice district, a monumental concrete church is situated, its sculptural form dynamically breaking away from its flat surface. Its altar hovers above the water, providing panoramic views of the country's most important river through large windows. Before entering this majestic space, visitors pass through an atrium—an open-air courtyard. The interior of the church is ascetic, designed not to distract believers from their spiritual thoughts. The technical equipment of the church reflects that spirituality has a place even in the world of relentless progress. Behind the worshipers, there is a balcony with multimedia space, where a powerful acoustic system can amplify sound from electronic devices.

Prohlášení autora

Prohlašuji, že jsem předloženou bakalářskou práci vypracoval samostatně a že jsem uvedl veškeré použité informační zdroje v souladu s „Metodickým pokynem o etické přípravě vysokoškolských závěrečných prací.“

V Praze dne 24.05.2024



Podpis autora bakalářské práce

Tento dokument je nedílnou, povinnou součástí bakalářské práce i portfolia (titulní list)

PRŮVODNÍ LIST

Akademický rok / semestr	LS 2023 / 2024	
Ateliér	KRÁTKÝ - MARQUES	<i>Krátký</i>
Zpracovatel	Brodnikov Nikolai	
Stavba		
Místo stavby		
Konzultant stavební části	LUBOŠ KANĚ	<i>Kaně</i>
Další konzultace (jméno/podpis)	Ing. Marta BLÁTKOVÁ	<i>M</i>
	Lenka PROKOPOVÁ	<i>Lenka</i>
	doc. Ing. Karel Lorenz, CSc.	<i>Karel Lorenz</i>
	Ing. Radka Navrátilová, Ph.D.	<i>Radka</i>
	INTERIER - KRÁTKÝ	<i>Krátký</i>

ZÁVAZNÝ OBSAH SOUHRNNÉ A STAVEBNÍ ČÁSTI

Souhrnná technická zpráva	Průvodní zpráva	
	Technická zpráva	architektonicko-stavební části
		statika
		TZB
	realizace staveb	
Situace (celková koordinační situace stavby)		
Půdorysy		
Řezy		
Pohledy		
Výkresy výrobků		
Details		

nic hodnotová profesní částí

PRŮVODNÍ LIST

Tabulky	Výplně otvorů (okna, dveře)	
	Klempířské konstrukce	
	Zámečnické konstrukce	
	Truhlářské konstrukce	
	Skladby podlah	
	Skladby střech	<i>Kaně</i>

ZÁVAZNÝ OBSAH DALŠÍCH ČÁSTÍ

Statika		<i>Mi Kadešný</i>
TZB		<i>Ing. Samostaba Kadala</i>
Realizace		<i>na kadala</i>
Interiér		<i>PRECIZIČEK</i>
		<i>Krátký</i>

DALŠÍ POŽADOVANÉ PŘÍLOHY

	<i>POŽADOVÉ BEZPEČNOSTI ŘEŠENÍ</i>

Jednotlivé přílohy projektu budou zpracovány v souladu s podkladem OBSAH BAKALÁŘSKÉ PRÁCE – ARCHITEKTURA A URBANISMUS.

Formální provedení projektu (formát, počty paré atd.) určí vedoucí práce.

Bakalářský projekt

RÁMCOVÉ ZADÁNÍ STATICKÉ ČÁSTI

Jméno studenta: *Brodnikov Nikolai*

Pedagogové pověřeni vedením statických částí bakalářských projektů: prof. Dr. Ing. Martin Pospíšil, Ph.D., doc. Ing. Karel Lorenz, CSc., Ing. Miloslav Smutek, Ph.D., Ing. Tomáš Bittner, Ph.D., Ing. Miroslav Vokáč, Ph.D., Ing. Petr Sejkot, Ph.D.

Řešení nosné konstrukce zadaného objektu. Podrobnost by měla odpovídat projektu pro stavební povolení. Bude zpracováno a členěno podle Vyhlášky o dokumentaci staveb 499/2006 Sb., změny 63/2013 Sb. a 405/2017 Sb. <https://www.cka.cz/cs/pro-architektury/legislativa/pravni-predpisy/provade-ci-vyhlas-ky/1-3-1-provade-ci-vyhlas-ky-ke-stavebnimu-zakonu/vyhlas-ka-o-dokumentaci-staveb-499-2006-aktualni-po.pdf>

D.1.2 Stavebně konstrukční řešení

D.1.2.a) Technická zpráva

citace 499/2006 Sb.: Popis navrženého konstrukčního systému stavby, výsledek průzkumu stávajícího stavu nosného systému stavby při návrhu její změny; navržené materiály a hlavní konstrukční prvky; hodnoty užitných, klimatických a dalších zatížení uvažovaných při návrhu nosné konstrukce; návrh zvláštních, neobvyklých konstrukcí nebo technologických postupů; zajištění stavební jámy; technologické podmínky postupu prací, které by mohly ovlivnit stabilitu vlastní konstrukce, případně sousední stavby; zásady pro provádění bouracích a podchycovacích prací a zpevňovacích konstrukcí či prostupů; požadavky na kontrolu zakrývaných konstrukcí; seznam použitých podkladů, norem, technických předpisů apod.; specifické požadavky na rozsah a obsah dokumentace pro provádění stavby, případně dokumentace zajišťované jejím zhotovitelem.

Strukturovaný popis nosné konstrukce, kde bude popsána koncepce a působení konstrukce jako celku, včetně ztužujícího systému a případného rozdělení na dilatační úseky, přehled uvažovaných proměnných zatížení, návrhová životnost stavby, popis atypických částí a stručný popis typických částí nosné konstrukce včetně základů, základové poměry. Prvky, které byly zadány ke statickému výpočtu (viz další odstavec), budou popsány podrobněji.

D.1.2.b) Statické posouzení

citace 499/2006 Sb.: Použité podklady - základní normy, předpisy, údaje o zatíženích a materiálech, ověření základního koncepčního řešení nosné konstrukce; posouzení stability konstrukce; stanovení rozměrů hlavních prvků nosné konstrukce včetně jejího založení; dynamický výpočet, pokud na konstrukci působí dynamické namáhání

Výpočet omezeného počtu prvků určí vedoucí statické části BP v závislosti na složitosti a rozsahu objektu, většinou se předpokládá výpočet tří až čtyř prvků (např. stropní deska, stropní průvlak, sloup apod.). Ostatní rozměry konstrukce budou určeny především empiricky.

D.1.2c) Výkresová část

citace 499/2006 Sb.: Výkresy základů, pokud tyto konstrukce nejsou zobrazeny ve stavebních výkresech základů; tvar monolitických betonových konstrukcí; výkresy sestav dílců montované betonové konstrukce; výkresy sestav kovových a dřevěných konstrukcí apod.

Návrh koncepce a uspořádání nosné konstrukce, výsledek bude zachycen odpovídajícími výkresy v rozsahu určeném vedoucím statické části BP (podle počtu podlaží, rozměrů stavby, složitosti apod.). Výsledkem budou výkresy tvaru s odpovídajícími sklopenými řezy (u železobetonové konstrukce), výkresy skladby (u prefa, oceli, dřeva apod.) v půdorysu a řezech. Zpravidla je vhodné měřítko 1:100, (1:200 u rozsáhlých staveb). Účelem výkresů je především vyjasnit její tvar a statické působení, a to zejména u tvarově složitých staveb. Z výkresů by měl být zřejmý i ztužující systém stavby. Dále budou zhotoveny cca 2 podrobnější výkresy (např. výkresy výztuže průvlaku a sloupu v měřítku 1:20, nebo detaily styků ocelové nebo dřevěné konstrukce apod.)

Konkrétní rozsah zadání stanovuje vedoucí statické části bakalářské práce.

Praha,  podpis vedoucího statické části

**BAKALÁŘSKÝ PROJEKT
ARCHITEKTURA A URBANISMUS
ZADÁNÍ Z ČÁSTI TZB**

Ústav : Stavitelství II – 15124
Akademický rok : AR 2023/24
Semestr : LS 2024
Podklady : http://15124.fa.cvut.cz

Jméno studenta	Brodnikov Nikolai
Konzultant	doc. Ing. Lenka Prokopová, Ph.D.

Obsah bakalářské práce:

Koncepce řešení rozvodů TZB v rámci zadaného objektu.

• **Koordinační výkresy návrhů vedení jednotlivých instalací v podlažích**

Návrh vedení vnitřních rozvodů vody (pitné , provozní, požární, odpadní splaškové – šedé a bílé), způsob nakládání s dešťovou vodou (akumulace, retence, vsakování), rozvodů plynu systému vytápění, větrání, chlazení, návrh vnitřního domovního rozvodu elektrické energie a způsob nakládání s tuhými komunálními odpady.

Umístění instalačních, větracích, výtahových šachet, případně alternativní stavební úpravy pro stoupačí a odpadní vedení, umístění komínů a trvale otevřených větracích otvorů. U rozvodů elektrické energie umístit hlavní a podružné rozvaděče, u požárního vodovodu hydrantové skříně, případně zázemí pro SHZ (nádrž a strojovna). V rámci stavby (nebo souboru staveb) definovat a umístit zdroj pro vytápění, ohřev TV, strojovnu vzduchotechniky, příp. chlazení. Vymezit prostor pro silno a slaboproudé rozvodny, MaR a podle potřeby pro záložní zdroj energie. Vyznačit místa pro měření spotřeby, regulaci a revizi vedení.

Půdorysy v měřítku 1 :

• **Souhrnná koordinační situace širších vztahů**

Návrh osazení objektu na pozemku, vyznačení vedení jednotlivých rozvodů technické infrastruktury a vytrasování jednotlivých domovních přípojek s osazením jejich kontrolních objektů (výstupní a revizní šachty, objekty pro hospodaření s dešťovou vodou, technologické šachty, vodoměrné šachty, HUP, přípojkové skříně, umístění popelnic...). Zakreslit případné napojení na lokální zdroje vody nebo lokální způsob likvidace odpadních vod.

Měřítko : 1 :

• **Bilanční výpočty**

Předběžný návrh profilů přípojek (voda, kanalizace), velikost akumulačních/retenčních /vsakovacích objektů, předběžná tepelná ztráta objektu, orientační návrh větracích/chladicích zařízení (velikost vzduchotechnické jednotky a minimálně rozměry hlavních distribučních vzduchotechnických rozvodů).

• **Technická zpráva**

Praha, 14. 5. 2024

Podpis konzultanta

* Možnost případné úpravy zadání konzultantem

Ústav: Stavitelství II. – 15124
Předmět: **Bakalářský projekt**
Obor: **Provádění a realizace staveb**
Ročník: 3. ročník
Semestr: zimní / letní
Konzultace: dle rozpisů pro ateliéry

Jméno studenta: <i>Brodnikov Nikolai</i>	podpis: <i>[Signature]</i>
Konzultant: <i>Ing. Radka Navrátilová, Ph.D.</i>	podpis: <i>[Signature]</i>

Obsah – bakalářské práce – zimní / letní semestr

Bakalářská práce z části realizace staveb vychází ze cvičení PRES1, které může sloužit jako podklad pro zpracování bakalářské práce. Cvičení z PRES1 vložené bez úprav a značení (viz dále) do bakalářské práce nebude uznáno.

Obsah části Realizace staveb:

1. **Textová část** (doplněná potřebnými skicami):
 - 1.1. Návrh postupu výstavby řešeného pozemního objektu v návaznosti na ostatní stavební objekty stavby se zdůvodněním. Vliv provádění stavby na okolní stavby a pozemky.
 - 1.2. Návrh zdvihacích prostředků, návrh výrobních, montážních a skladovacích ploch pro technologické etapy zemní konstrukce, hrubá spodní a vrchní stavba.
 - 1.3. Návrh zajištění a odvodnění stavební jámy.
 - 1.4. Návrh trvalých záborů staveniště s vjezdy a výjezdy na staveniště a vazbou na vnější dopravní systém.
 - 1.5. Ochrana životního prostředí během výstavby.
 - 1.6. Rizika a zásady bezpečnosti a ochrany zdraví při práci na staveništi, posouzení potřeby koordinátora bezpečnosti a ochrany zdraví při práci a posouzení potřeby vypracování plánu bezpečnosti práce.
2. **Výkresová část:**
 - 2.1. Celková situace stavby se zakreslením zařízení staveniště:
 - Hranic staveniště – trvalý zábor.
 - Staveništní komunikace s vjezdy a výjezdy ze staveniště a vazbou na vnější dopravní systém.
 - Zdvihacích prostředků s jejich dosahy, základnou a případně jeřábovou dráhou.
 - Výrobních, montážních, skladovacích ploch a ploch pro sociální zařízení a kanceláře.
 - Úpravy staveniště z hlediska bezpečnosti práce a ochrany zdraví při práci.